

Life. Camera. Action!



GEBRUIKSAANWIJZING

www.activeon.com

Inhoudsopgave

1. Naam van elk onderdeel	1
2. Hoe te gebruiken	2
3. Start de camera	4
4. LCD schermafbeelding	5
5. Uitleg grafische iconen	6
6. Mode menu	7
7. Video mode	8
8. Foto mode	10
9. Afspeel modus	12
10. Instellingen	14
11. Snel menu	17
12. Batterij opladen	17
13. Smartphone bediening	18
14. ACTIVEON CX GOLD verbinden met smartphone (via ACTIVEON App)	18
15. Data overzetten naar computer	20
16. Firmware updaten	21
17. Kenmerken en specificaties	22
18. In de verpakking	23
※ Waarschuwing	25
※ FCC RADIO FREQUENCY INTERFERENCE STATEMENT	25
※ RF Exposure Information (SAR)	26
※ Garantie	28

www.activeon.com

CE2200 FC  RoHS **HDMI**

ACTIVEON

CX
GOLD

* Lees deze gebruiksaanwijzing voor gebruik aandachtig door!

1. Naam van elk onderdeel

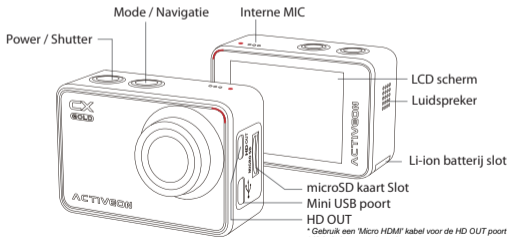



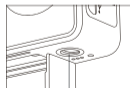

● LED lampje
(Boven, Onder, Voor, Achter)





Tripod opening (Onder)

2. Hoe te gebruiken

Bediening knoppen

- ACTIVEON CX GOLD WORDT BEDIEND MET 2 KNOPPEN ( knop,  knop)
-  KNOP VOOR " Power, Shutter en Enter".
-  KNOP VOOR "Mode aanpassen, Programma aanpassen en Navigatie".
- De functies van de knoppen staan hieronder uitgelegd.

Functie	Knop	Omschrijving
Power Aan / Uit		Druk op de () knop en houd deze 2 seconden ingedrukt. <i>*Wanneer Auto Power Off is ingeschakeld, gaat de camera automatisch na 3 minuten uit wanneer hij niet gebruikt wordt.</i>
REC Start / Stop		Druk op de () knop om een video op te nemen of een foto te maken (Video / Foto / Burst / Timelapse)
Bevestig menu instelling		Druk op de () knop in het instellingen menu om naar de sub menu te gaan en/of de keus te bevestigen.
Mode veranderen		Druk op de () knop om tussen de modes te wisselen (Video> Foto>Afspelen>Instellingen)
Programma mode		Druk op de () knop en hou deze 2 sec in om naar het hoofdmenu te gaan
Navigatie		Druk op de () knop om te navigeren in het hoofdmenu of instellingen te wijzigen

Touch gebruiken

- Het CX Gold scherm kan bedient worden door middel van tikken en swipen.
- Je kan gemakkelijk het menu openen



Tik



Dubbel tik



Tik & Vasthouden



swipe omhoog, omlaag,
links en rechts



<Programma menu>



Swipe rechts



Swipe links



<Mode menu>



<Zoom>



Dubbel tik



Swipe omhoog



<Snel menu>

3. Start de camera

1. Open het batterij klepje en doe de ACTIVEON CX GOLD Li-ion batterij erin.
2. Doe een microSD kaart in de daarvoor bestemde opening. (De camera neemt niet op wanneer er geen MicroSD kaart in zit.)
3. Druk op de (🔒) knop en houd deze 3 seconden ingedrukt. (De camera gaat aan en op het LCD scherm verschijnt live beeld)

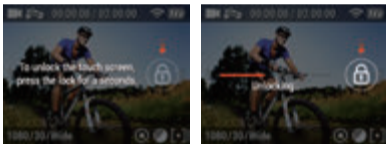

Vrijgeven van het touch scherm

- Wanneer je het scherm wil vrijgeven, druk op het scherm. Een slotje zal verschijnen. Druk op het slotje en houd deze ingedrukt totdat het scherm is vrijgegeven.

Energie besparende functies

- De CX Gold bezit een aantal energiebesparende functies
 1. Auto Backlight dimmer: Wanneer [AUTO LCD OFF] is ingeschakeld, begint het Auto Backlight dimmen halverwege de vooraf ingestelde tijd.
 2. Snel LCD uit: Tik op het scherm en houd dit 2 seconden vast. Het LCD scherm zal automatisch uitgaan.
 - * Om het scherm weer aan te zetten, druk op (🔒).
 - * Als het slotje verschijnt, volg dan de stappen die beschreven zijn bij 'Vrijgeven van het touch scherm'.

4. LCD scherm afbeelding



Nr.	Funcie	Omschrijving
①	Opname mode	Opname mode / Programma status
②	Opname tijd	Opname tijd informatie
③	WiFi	WiFi status
④	Batterij	Batterij status
⑤	Swipe icoon	Programma/ Mode/ Snel Mode
⑥	Opname Info	Resolutie/FPS/FOV/Interval info
⑦	Funcie Zone	Snel REC/ Effect Setup /AE
⑧	Zoom	Dubbel tik op het scherm om de zoom te activeren

5. Uitleg grafische iconen

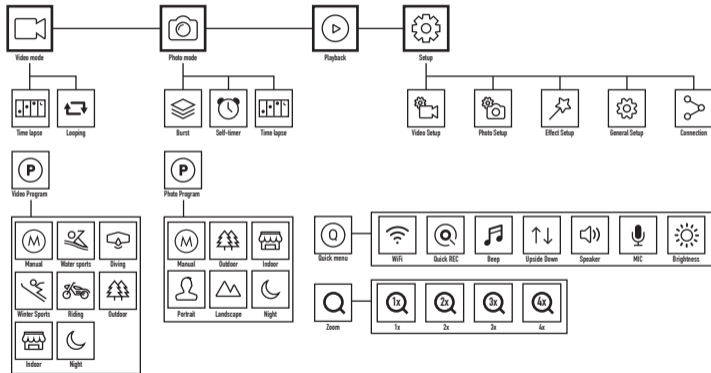

6. Mode menu

Het mode menu is zowel met de knoppen als via het touch scherm te bedienen.



Met de knoppen: Er zijn 4 modi in "Mode menu" - Video, Foto, Afspelen en instellingen.

1. Druk 1 keer op de (○) knop. Het video icoon zal ter voorschijn komen.
2. Druk nog een keer op de (○) knop om te wisselen tussen Video, Foto, Afspelen en en Instellingen.
3. Wacht een seconde en het geselecteerde menu zal automatisch openen.
4. Voor afspelen en instellingen, druk op de (○) knop om meer opties te zien.



Met het touch scherm

1. Swipe links. Het Mode menu zal verschijnen.
2. Tik op de mode die je wilt selecteren - Video, Foto, Afspelen of Instellingen.

7. Video mode



Screenshot van knop bediening



Screenshot van touch bediening

1. Nadat de camera is aangezet, druk op de (⊙) knop om een video op te nemen.
2. Wanneer de camera aan het opnemen is, gaat het LED lampje knipperen* en is de opnametijd in beeld zichtbaar.
3. Druk op de (⊙) knop om de opname te stoppen.
4. De video instellingen kunnen worden aangepast in het hoofdmenu.

* Wanneer de LED off optie is ingeschakeld, zal het LED lampje niet gaan knipperen.



Time Lapse-video

Neemt beeld op, op een vooraf ingesteld interval en maakt een timelapse videobestand.
(0.5 SEC/1 SEC/3 SEC/5 SEC/10 SEC/30 SEC/60 SEC)



Looping

Neemt een continue video op totdat op stop wordt gedrukt.

** Maximum video bestandsgrootte is 4GB. Als het groter is, wordt het huidige opname bestand overschreven.



Zoom

Dubbel tik op het live scherm zodat de zoom functie tevoorschijn komt. Na 3 seconden zal het zoom menu automatisch verdwijnen en de instelling tijdens het opnemen onthouden. (x1/x2/x3/x4)



Dubbel tik

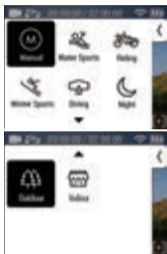

Programma menu

Het programma menu biedt snelle en simpele camera effect instellingen gebaseerd op de omgeving. Het menu is zowel via de knoppen als via het touch scherm te bedienen.

Met de knoppen

1. Bij video mode, druk op de () knop en houd deze 2 seconden ingedrukt. Het programma mode icoon zal nu verschijnen.
2. Druk nogmaals op de () knop om te verplaatsen naar de gewenste mode.
3. Wacht een seconde en het geselecteerde menu zal verschijnen.

Met het touch scherm

1. Bij Video mode, swipe naar rechts. Het programma menu zal verschijnen.
2. Tik op de mode die je wilt selecteren.



Manual

Retourneer naar vorige instelling voor programma mode



Water sports

Voor opname op het water of strand



Diving

Voor onderwater opname



Winter sports

Voor opname in de sneeuw



Riding

Voor opname bij snelle bewegingen



Outdoor

Voor buiten opname met veel licht



Indoor

Voor binnen opname



Night

Voor nacht opname

8. Foto mode

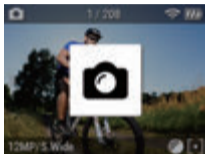

Screenshot bediening via knoppen



Screenshot bediening via touch

Wijzig naar Foto mode.

Druk op de (○) knop om naar de Foto mode te gaan.

1. Druk op de (○) knop. Het Mode menu zal op het LCD scherm verschijnen.
2. Druk nogmaals op de (○) knop zodat de camera naar Foto mode wijzigt.
3. Na 1 seconde zal het Mode menu automatisch verdwijnen van het LCD scherm. Er kunnen nu foto's worden genomen.
4. De foto instellingen kunnen worden gewijzigd in het hoofdmenu.

Een eenvoudigere manier om de mode te wijzigen, is het touch scherm.

1. Swipe naar links om de mode te wijzigen.
2. Tik op het foto icoon.
3. Druk op de (○) knop om foto's te maken.



Timelapse foto

Neemt foto's op vooraf ingestelde intervallen en maakt een Time lapse fotobestand.
(0.5 SEC/1 SEC/3 SEC/5 SEC/10 SEC/30 SEC/60 SEC)



Burst

Foto burst opname
(6 per 1 sec)



Zoom(x1/x2/x3/x4)

Dubbel tik op het scherm zodat de zoom functie tevoorschijn komt. Na 3 seconden zal het zoom menu automatisch verdwijnen en wordt de instellingen opgeslagen.



Zelfontspanner

Neemt een foto na een vooraf ingestelde tijd.
(5 SEC/10 SEC/15 SEC)



Programma menu

Het programma menu biedt snelle en simpele instellingen gebaseerd op de omgeving. Het programma menu is zowel via de knoppen als het touch scherm te bedienen.

Met de knoppen

1. Bij video mode, druk op de (ⓘ) knop en houd deze 2 seconden ingedrukt. Het programma mode icoon zal verschijnen.
2. Druk op nogmaals op de (ⓘ) knop om te verplaatsen naar de gewenste mode.
3. Wacht een seconde en het geselecteerde menu zal verschijnen.

Met het touch scherm

1. Bij video mode, swipe naar rechts. Het programma menu zal verschijnen.
2. Tik op de mode die je wilt selecteren.



Manual

Retourneer naar vorige instelling voor programma mode



Portrait

Voor portret opname



Indoor

Voor binnen opname



Outdoor

Voor buiten opname met veel licht



Landscape

Voor buiten opname van een landschap



Night

Voor nacht opname

9. Afspeel modus



Verander de mode naar de afspeel modus.

Opgenomen video's en foto's kunnen op het scherm worden teruggekeken.

Druk op de (⏪) knop om het menu boven aan het scherm te selecteren.

Terwijl het bestand wordt afgespeeld kan het menu worden opgeroepen door op (⏪) te drukken.



Icoon	Omschrijving
ALL  	De sorteerfunctie geeft 3 opties : Alles (zowel video als foto), video en foto
 	Selecteer om een bestand te verwijderen. Meerdere bestanden kunnen in 1 keer verwijderd worden.
1/34	Bestand IDX nummer of nummer bestand / alle bestanden
	Terug knop
	Thumbnail afbeelding
 	Bestandstype
00:16	Opnametijd (bij videobestand) of fotonummer (bij fotobestand)
1	Swipe links of rechts om naar een andere pagina te gaan.

Afspelen (Video)

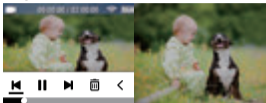

Met 1 tik kan het menu verborgen worden. Nog een keer tikken brengt het menu weer terug.

Nr.	Icoon	Omschrijving
①		Bestandstype
		Afspeeltijd / Totale tijd
		Resterende batterij
②		Vorig bestand / Pauze / Volgend bestand
		Verwijderen / Terug
③		Scroll balk

Afspelen (Foto)

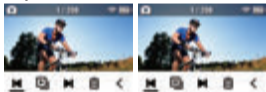

Alle foto's kunnen worden bekeken met de dia show functie.

*Bij timelapse & burst foto's wordt alleen de eerste foto weergegeven.

Nr.	Icoon	Omschrijving
①		Bestandstype
		Fotonummer / Totaal aantal foto's
		Resterende batterij
②		Vorig bestand / Pauze / Volgend bestand
		Verwijderen / Terug

10. Instellingen



Screenshots van bediening met knoppen & touch scherm

Wijzig mode naar instellingen

- Meerdere optie beschikbaar.
- Video instellingen: Voorziet in gedetailleerde video instellingen.
- Foto instellingen: Voorziet in foto instellingen.
- Effect instellingen: Voorziet in effect instellingen voor opnames.
- Algemene instellingen: Voorziet in camera instellingen.
- Connectie: WiFi functies.

Instelling	Optie
Video instelling	Mode/Resolutie/FPS/FOV/Video kwaliteit/Interval
Foto instelling	Mega Pixel/FOV/Foto kwaliteit/Interval
Effect instelling	Filter/AE Meter/Zoom/EV/Wit balans /ISO/Ondersteboven/Tijdsstempel
Algemene instelling	Controle/Biep/LED lampjes/Snel REC /Auto LCD uit/Auto Power uit /Schermblokkering/ TV Out/Tijdstelling /Geheugen formateren/Standaard/Software Info
Connectie	WiFi/WiFi Info

10-1. Instellingsopties

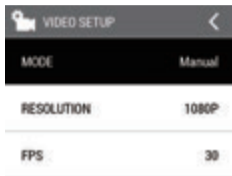

Funcie	Omschrijving
MODE	Handmatig/ Looping/ Time Lapse
RESOLUTIE	1080P/ 720P/ 480P
FPS	240/120/60/30
FOV	Superbreed/ Breed/ Medium/ Smal
VIDEO KWALITEIT	Superfijn/ Fijn/ Normaal
T/LAPSE INTERVAL	0.5/ 1 / 3 / 5 / 10 /30 / 60 (sec)

Funcie	Omschrijving
MODE	Handmatig/Time Lapse/Burst/Zelfontspanner
MEGA PIXEL	16MP / 12MP / 8.5MP/ 7MP
FOV	Superbreed/ Breed/ Medium/ Smal
FOTO KWALITEIT	Superfijn/Fijn/Normaal
T/LAPSE INTERVAL	0.5/ 1 / 3 / 5 / 10 /30 / 60 (sec)
ZELFONT. INTERVAL	5/ 10 / 15 (sec)

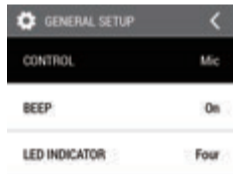

Functie	Omschrijving
Zoom	x1/ x2/x3/x4
Filter	Uit/Zwart&Wit/Warm/Negatief/Sepia/Rood/Groen/Blauw
AE Meter	CENTRUM/GEMIDDELD/PUNT
EV	-2.0/-1.0/0/+1.0/+2.0
Wit balans	AUTO/3000K/5500K/6500K
ISO	AUTO/100/200/400/1600/3200
Ondersteboven	AAN/UIT
Tijdstempel	AAN/UIT

Functie	Omschrijving
CONTROLE	Mic/Luidspreker/ LCD helderheid
BIEP	AAN/UIT
LED LAMPJES	UIT/TWEE/VIJF
SNEL REC	UIT/ 0sec/ 3sec/ 5sec
AUTO LCD UIT	UIT/30sec/ 1min/ 5min
AUTO POWER UIT	UIT/ 5min/ 10min/ 30min
Schermblokkering	UIT/ 5sec/ 10sec/ 30sec
TV OUT	NTSC/PAL
TJDIJNSTELLIG	DATUM - TIJD
GEHEUGEN FORMATEREN	JA/NEE
STANDAARD	JA/NEE
SOFTWARE INFO	



Functie	Omschrijving
WiFi	AAN/UIT
WiFi INFO	SSID-PW

11. Snel Menu

Het Snel menu geeft toegang tot de meestgebruikte menu's. Het Snel menu is alleen beschikbaar via het touch scherm.

1. Swipe omhoog. Het Snel menu zal verschijnen.
2. Tik op het gewenste menu.



Functie	Omschrijving
WIFI	AAN/UIT
ONDERSTEBOVEN	AAN/UIT
SNEL REC	AAN/UIT (wordt standaard)
BIEP	AAN/UIT
LUIDSPREKER	AAN/UIT (wordt standaard)
MIC	AAN/UIT (wordt standaard)
HELDERHEID	CONTROLE BALK

12. Batterij opladen

De LCD geeft het batterij bijna leeg () icoon wanneer de batterij bijna leeg is en de camera op het punt staat uit te gaan. De camera slaat automatisch het bestand op voordat hij uitschakelt. Hij moet worden opgeladen voordat de camera aan kan. Opladen duurt ongeveer 3,5 uur via een USB poort.

De batterij oplader (optionele accessoire) kan worden gebruikt om sneller te laden.

1. Zet de camera uit.
2. Sluit de camera aan op een USB poort via de USB kabel.
3. Een LED zal aangaan ter indicatie dat de batterij aan het opladen is.
4. Het LED lampje zal aangaan wanneer de batterij volledig is opgeladen.

13. Smartphone bediening

- Door het gebruik van de WiFi APP functie van ACTIVEON, kunnen gebruikers hun camera bedienen via een smartphone.
- Te gebruiken met iOS en Android OS.
- Voordat verbinding wordt gemaakt met de camera, download eerst de 'ACTIVEON' applicatie in de app store.
- Zoek op 'ACTIVEON' in de Apple Store of Google Play Store.

- * *Wanneer de camera is verbonden met een smartphone, werken de knoppen op de camera niet.*
- * *Een foto kan worden gemaakt, een video kan worden opgenomen en instellingen kunnen worden veranderd.*
- * *'ACTIVEON' functies worden geupgrade via applicatie updates op de smartphone.*

14. ACTIVEON CX GOLD verbinden met een smartphone(via de ACTIVEON App)

Op de camera

- Schakel de 'WiFi APP' functie in op de ACTIVEON CX Gold.
- Op het scherm van de camera verschijnt "Waiting for connection".



14. ACTIVEON CX GOLD verbinden met een smartphone(via de ACTIVEON App)

Op de Smartphone

- Schakel de WiFi in op de smartphone of tablet, en selecteer het netwerk CXG-xxxxxx in de WiFi instellingen.
- Het standaard wachtwoord is '1234567890'.
- Start de '**ACTIVEON**' app op de smartphone of tablet.
- Druk op 'Connect ACTIVEON' in de app. Nu kan de camera bediend worden.



15. Data naar de computer kopiëren (geschikt voor Windows OS en Mac OS)

- Wanneer de camera uitstaat maar verbonden is met een computer of oplader, dan zal de camera de batterij gaan laden.
 - Wanneer de camera aanstaat en verbonden is met een computer, dan zal hij overgaan naar 'bestandsoverdracht mode'.
 - Wanneer de camera is verbonden met een oplader of autolader om op te laden, dan kan deze tegelijkertijd ook opnemen.
1. Zet de ACTIVEON CX GOLD aan.
 2. Sluit de camera aan op een computer via de USB kabel.
 3. Het LCD scherm van de camera laat nu zien: 'USB Ready'.
 4. Ga naar 'Mijn Computer'.
 5. Zoek de 'Verwisselbare schijf'.
 6. Dubbelklik op de 'Verwisselbare schijf'.
 7. Dubbelklik op de 'DCIM' map.
 8. Open de mappen om de video's en foto's te zien.
 9. Kopieer en plak de bestanden naar de computer.

16. Firmware updaten (De laatste firmware is te vinden op www.activeon.com)

- De laatste firmware updates van ACTIVEON zijn altijd te vinden op de website. (www.activeon.com)
 - Firmware upgrade kan mogelijk niet beschikbaar zijn wanneer de batterij niet genoeg is opgeladen.
 - Zorg dat de batterij ten minste 2 streepjes toont op het LCD scherm voordat de firmware wordt geupgrade.
 1. Formateer de geheugenkaart en kopieer het firmware bestand naar de hoofdmap van de microSD kaart.
 2. Plaats de MicroSD kaart in de camera en zet deze aan.
 3. De firmware upgrade zal automatisch opstarten en de status verschijnt op het LCD scherm.
 4. Wanneer de upgrade voltooid is, zal de camera automatisch uitschakelen.
- * Schakel de camera niet zelf uit en haal de batterij niet uit de camera tijdens de firmware upgrade.**

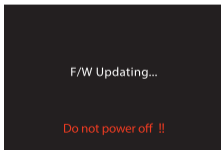

17. Specificaties en kenmerken

- "ACTIVEON CX GOLD" 1080p 60fps Action Camera.
- FULL HD(1920 x 1080) resolutie, 60fps opnemen.
- 196ft(60m) waterdichte behuizing.
- 16M SONY IMX CMOS sensor.
- Gemakkelijk camera effect instellingen bedienen via programma mode.
- Super brede kijkhoek
- Ingebouwd 2" (320x240) touch LCD scherm.
- Ingebouwde WiFi.
- Verschillende opname resoluties (1080p/720p/480p).
- Burst foto opname (6 foto's in 1 seconde).
- H.264 codec, opgeslagen als MP4 formaat.
- Oplaadbare Li-ion batterij.
- Batterij tijd: Ongeveer 120 minuten bij continue opname (1080p 30fps).
- *** opname tijd kan variëren, afhankelijk van de omgevingscondities.**
- Oplaaftijd: 3,5 uur via USB poort / 2,5 uur via adaptor (optionele accessoire)
- Eenvoudige grafische gebruikersinterface op LCD scherm.
- Complete lijn met accessoires.

18. In de verpakking



ACTIVEON CX GOLD
Action camera



Waterdichte
behuizing



Open achterdeur



Gebogen klevende
bevestiging



Verbindingschroef



Kort verbindingsstuk



Oplaadbare Li-ion Batterij

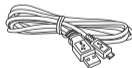

USB kabel



microSD kaart



NOTICE

www.activeon.com



CAUTION

It could be exploded if the battery is inappropriate type. Please insert proper type of battery according to instructions.



The symbol means that according to local laws and regulations your product should be disposed of separately from household waste. When this product reaches its end of life, take it to a collection point designated by local authorities. Some collection points accept products for free. The separate collection and recycling of your product at the time of disposal will help conserve natural resources and ensure that it is recycled in a manner that protects human health and the environment.

FCC RADIO FREQUENCY INTERFERENCE STATEMENT

FCC ID: XOMGCX01

This device complies with Part 15 of the FCC Rules. Operation is subject to the following two conditions:

- (1) This device may not cause harmful interference, and
- (2) This device must accept any interference received, including interference that may cause undesired operation.

Warning: Changes or modifications to this unit not expressly approved by the party responsible for compliance could void the user's authority to operate the equipment.

Note: This equipment has been tested and found to comply with the limits for a Class B digital device, pursuant to Part 15 of the FCC Rules.

These limits are designed to provide reasonable protection against harmful interference in a residential installation. This equipment generates, uses and can radiate radio frequency energy and, if not installed and used in accordance with the instructions, may cause harmful interference to radio communications. However, there is no guarantee that interference will not occur in a particular installation. If this equipment does cause harmful interference to radio or television reception, which can be determined by turning the equipment off and on, the user is encouraged to try to correct the interference by one or more of the following measures:

- Reorient or relocate the receiving antenna.
- Increase the separation between the equipment and receiver.
- Connect the equipment into an outlet on a circuit different from that to which the receiver is connected.
- Consult the dealer or an experienced radio/TV technician for help.

The device has been evaluated to meet general RF exposure requirement.
The device can be used in portable exposure condition without restriction.00

RF Exposure Information (SAR)

NOTE :This appliance and its antenna must not be co-located of operation in conjunction with any other antenna or transmitter. A minimum separation distance of 20cm must be maintained between the antenna and the person for this appliance to satisfy the RF exposure requirements.

This device meets the U.S. government's requirements for exposure to radio waves.

This device is designed and manufactured not to exceed the emission limits for exposure to radio frequency (RF) energy set by the Federal Communications Commission of the U.S. Government.

The exposure standard employs a unit of measurement known as the Specific Absorption Rate(SAR). The SAR limit set by the FCC is 1.6W/kg. Tests for SAR are conducted using standard operating positions accepted by the FCC, with the device transmitting at the certified power level in all tested different channels.

The FCC have granted an Equipment authorization for this device with all reported SAR levels evaluated as in compliance with the FCC RF exposure guidelines. SAR information on this device is on file with the FCC, and can be found under the Display Grant section of www.fcc.gov/oet/ea/fddid after searching on

This device is compliance with SAR for general population / uncontrolled exposure limits in ANS/IEEE C95.1-1999 and had been tested in accordance with the measurement methods and procedures specified in OET bulletin 65 Supplement C.

FCC ID : XOMGCX01

HDMI™ *HDMI, the HDMI logo, and High-Definition Multimedia Interface are trademarks or registered trademarks of HDMI Licensing LLC*
HIGH-DEFINITION MULTIMEDIA INTERFACE



USA Warranty

www.activeon.com



ACTIVEON LIMITED WARRANTY

This limited warranty is provided by ACTIVEON to the original end-user purchaser ("Purchaser"), when delivered in new condition in its original container.

The Product is warranted to be free from manufacturing defects under normal use and service for a period of 12 months from the date of original purchase ("Warranty Period"). Where there is no evidence of the date of original purchase, ACTIVEON shall consider the date of manufacture as the date of original purchase.

If the Product is returned to an ACTIVEON and ACTIVEON concludes in its discretion that the product is defective in manufacture, ACTIVEON may, at its sole discretion and without charge (a) exchange the Product for a new Product, or (b) exchange the Product for a refurbished Product.

Exchange or replacement of the Product does not extend the original warranty period of the Product.

No warranty shall be provided if the Product is damaged through the negligence or fault of others, abuse, mishandling, improper packaging by you, alteration, accident, electrical current fluctuations, failure to follow ACTIVEON's operating and maintenance instructions, or if services are performed to the Product by someone other than ACTIVEON or its authorized service provider. Water, environmental, sand, and corrosion damage; battery leakage, scratches, or damage to the Product will be presumed to have resulted from misuse, abuse or failure to operate the Product as set forth in the operating and maintenance instructions. No warranty shall be provided if the Product has had its serial number or dating altered or removed.

ACTIVEON SPECIFICALLY DISCLAIMS ANY IMPLIED WARRANTY OF MERCHANTABILITY OR FITNESS FOR A PARTICULAR PURPOSE DURING OR AFTER THE EXPRESS WARRANTY PERIOD STATED ABOVE, AND NO OTHER EXPERT WARRANTY OR GUARANTEE, EXCEPT AS MENTIONED ABOVE, SHALL BE BINDING ON ACTIVEON. (SOME STATES AND PROVINCES DO NOT ALLOW LIMITATIONS ON HOW LONG AN IMPLIED WARRANTY LASTS, SO THE ABOVE LIMITATION MAY NOT APPLY TO YOU.) ACTIVEON SHALL NOT BE LIABLE FOR AND SPECIFICALLY DISCLAIMS LIABILITY FOR INCIDENTAL OR CONSEQUENTIAL DAMAGES, ANY ACCIDENT, INJURY, DEATH, LOSS OR OTHER CLAIM RELATED TO OR RESULTING FROM THE USE OF THIS PRODUCT, INCLUDING BUT NOT LIMITED TO LOSS OF REVENUES OR PROFITS, INCONVENIENCE, EXPENSE FOR SUBSTITUTE EQUIPMENT OR SERVICE, STORAGE CHARGES, LOSS OR CORRUPTION OF DATA, OR ANY OTHER SPECIAL, INCIDENTAL OR CONSEQUENTIAL DAMAGES CAUSED BY THE USE OR MISUSE OF, OR INABILITY TO USE, THE PRODUCT, REGARDLESS OF THE LEGAL THEORY ON WHICH THE CLAIM IS BASED. ACTIVEON SHALL NOT BE LIABLE FOR WATER HOUSING LEAKAGE OR ANY RESULTING DAMAGES CAUSED BY USER'S RESEALING ERROR. IN NO EVENT SHALL RECOVERY OF ANY KIND AGAINST ACTIVEON BE GREATER IN AMOUNT THAN THE PURCHASE PRICE OF THE PRODUCT. WITHOUT LIMITING THE FOREGOING, THE PURCHASER ASSUMES ALL RISK AND LIABILITY FOR LOSS, DAMAGE OR INJURY TO YOU AND YOUR PROPERTY AND TO OTHERS AND THEIR PROPERTY ARISING OUT OF USE OR MISUSE OF, OR INABILITY TO USE, THE PRODUCT NOT CAUSED DIRECTLY BY THE NEGLIGENCE OF ACTIVEON. (SOME STATES AND PROVINCES DO NOT ALLOW THE EXCLUSION OR LIMITATION OF INCIDENTAL OR CONSEQUENTIAL DAMAGES, SO THE ABOVE EXCLUSION OR LIMITATION MAY NOT APPLY TO YOU.) THIS LIMITED WARRANTY SHALL NOT EXTEND TO ANYONE OTHER THAN THE ORIGINAL PURCHASER OF THE PRODUCT, AND IS THE PURCHASER'S SOLE AND EXCLUSIVE REMEDY.

For assistance (USA) – If you purchased ACTIVEON product in USA and have questions regarding the product or this Limited Warranty, please call 1-858-798-3300. Or visit www.activeon.com.

It is the Purchaser's responsibility to properly package and send the Product, together with a copy of the original proof of purchase, an explanation of the problem, and a return address to ACTIVEON at the Purchaser's expense. If the Product covered by this limited warranty and proven to be defective upon inspection, it will be serviced and returned to the Purchaser at no charge. Any received Product that is not covered by this limited warranty or is beyond the Warranty Period will be returned as it is.



EU Warranty

www.activeon.com



ACTIVEON LIMITED WARRANTY (EU)

The following limited warranty is provided by ACTIVEON with respect to the ACTIVEON product ("Product") purchased by the original end user purchaser ("Purchaser"), when delivered in new condition in its original container. Consumers have legal rights under applicable national legislation governing the sale of consumer goods. Such rights are not affected by the warranties in this limited warranty.

The Product is warranted to be free from manufacturing defects under normal use and service for a period of 24 months as from the date of original purchase ("Warranty Period"). Where there is no evidence of the date of original purchase, ACTIVEON shall consider the date of manufacture as the date of original purchase.

If the Product is returned to ACTIVEON and ACTIVEON concludes in its discretion that the product is defective in manufacture, ACTIVEON may, at its sole discretion and without charge (a) exchange the Product for a new Product, or (b) exchange the Product for a refurbished Product.

Exchange or replacement of the Product does not extend the original Warranty Period of the Product.

No warranty shall be provided if the Product is damaged through the negligence or fault of others, abuse, mishandling, improper packaging by you, alteration, accident, electrical current fluctuations, failure to follow ACTIVEON's operating and maintenance instructions, or if services are performed to the Product by someone other than ACTIVEON or its authorized service provider. Water, environmental, sand, and corrosion damage; battery leakage, scratches, or damage to the Product will be presumed to have resulted from misuse, abuse or failure to operate the Product as set forth in the operating and maintenance instructions. No warranty shall be provided if the Product has had its serial number or dating altered or removed. Damages deriving from an accident or caused by the natural wear and tear (including but not limited to accessories and batteries) do not fall within this guarantee or other guarantees.

ACTIVEON SPECIFICALLY DISCLAIMS ANY IMPLIED WARRANTY OF MERCHANTABILITY OR FITNESS FOR A PARTICULAR PURPOSE DURING OR AFTER THE EXPRESS WARRANTY PERIOD STATED ABOVE, AND NO OTHER EXPERT WARRANTY OR GUARANTEE, EXCEPT AS MENTIONED ABOVE, SHALL BE BINDING ON ACTIVEON. (SOME TERRITORIES DO NOT ALLOW LIMITATIONS ON HOW LONG AN IMPLIED WARRANTY LASTS, SO THE ABOVE LIMITATION MAY NOT APPLY TO YOU) ACTIVEON SHALL NOT BE LIABLE FOR AND SPECIFICALLY DISCLAIMS LIABILITY FOR INCIDENTAL OR CONSEQUENTIAL DAMAGES, ANY ACCIDENT, INJURY, DEATH, LOSS OR OTHER CLAIM RELATED TO OR RESULTING FROM THE USE OF THIS PRODUCT, INCLUDING BUT NOT LIMITED TO LOSS OF REVENUES OR PROFITS, INCONVENIENCE, EXPENSE FOR SUBSTITUTE EQUIPMENT OR SERVICE, STORAGE CHARGES, LOSS OR CORRUPTION OF DATA, OR ANY OTHER SPECIAL, INCIDENTAL OR CONSEQUENTIAL DAMAGES CAUSED BY THE USE OR MISUSE OF, OR INABILITY TO USE, THE PRODUCT, REGARDLESS OF THE LEGAL THEORY ON WHICH THE CLAIM IS BASED. ACTIVEON SHALL NOT BE LIABLE FOR WATER HOUSING LEAKAGE OR ANY RESULTING DAMAGES CAUSED BY USER'S RESEALING ERROR. IN NO EVENT SHALL RECOVERY OF ANY KIND AGAINST ACTIVEON BE GREATER IN AMOUNT THAN THE PURCHASE PRICE OF THE PRODUCT. WITHOUT LIMITING THE FOREGOING, THE PURCHASER ASSUMES ALL RISK AND LIABILITY FOR LOSS, DAMAGE OR INJURY TO YOU AND YOUR PROPERTY AND TO OTHERS AND THEIR PROPERTY ARISING OUT OF USE OR MISUSE OF, OR INABILITY TO USE, THE PRODUCT NOT CAUSED DIRECTLY BY THE NEGLIGENCE OF ACTIVEON (SOME STATES AND PROVINCES DO NOT ALLOW THE EXCLUSION OR LIMITATION OF INCIDENTAL OR CONSEQUENTIAL DAMAGES, SO THE ABOVE EXCLUSION OR LIMITATION MAY NOT APPLY TO YOU), EXCEPT WHERE PROHIBITED BY APPLICABLE LAW. (I) THIS LIMITED WARRANTY SHALL NOT EXTEND TO ANYONE OTHER THAN THE ORIGINAL PURCHASER OF THE PRODUCT, AND IS THE PURCHASER'S SOLE AND EXCLUSIVE REMEDY AND (II) THIS LIMITED WARRANTY IS LIMITED TO THE COUNTRY OF PURCHASE OF THE PRODUCT.

For assistance (EU) – If you purchased an ACTIVEON product in the EU and if you have questions regarding the Product or this Limited Warranty, please visit www.activeon.com.

It is the Purchaser's responsibility to properly package and send the Product, together with a copy of the original proof of purchase, an explanation of the problem, and a return address to ACTIVEON. If the Product is covered by this Limited Warranty and proven to be defective upon inspection, it will be serviced and returned to the Purchaser at no charge. Any received Product that is not covered by this Limited Warranty will be returned to the Purchaser as it is.

ACTIVEON EU B.V. HULLENBERGWEG 278 1101 BV AMSTERDAM THE NETHERLANDS (Not a visiting address)

ACTIVEON