



BAR 1300MK2



MODE D'EMPLOI

CONSIGNES DE SÉCURITÉ IMPORTANTES

Vérifiez la tension secteur avant l'utilisation

La JBL Bar 1300MK2 (barre de son, enceintes détachables et caisson de basses) a été conçue pour un courant 100-240 V CA, 50/60 Hz. La connexion à une tension de ligne autre que celle prévue pour votre produit peut créer un risque de sécurité et d'incendie et peut endommager l'appareil. Pour toute question sur les exigences de tension de votre modèle spécifique ou sur la tension secteur dans votre zone, contactez votre distributeur ou un représentant du service clientèle avant de brancher l'appareil à une prise murale.

N'utilisez pas de rallonge

Afin d'éviter des risques pour la sécurité, utilisez uniquement le cordon secteur fourni avec votre appareil. Nous déconseillons l'utilisation de rallonges avec ce produit. Comme pour tous les appareils électriques, ne faites pas passer les cordons secteurs sous des tapis ou des moquettes et ne placez pas d'objets lourds dessus. Les cordons secteurs endommagés doivent être remplacés immédiatement par un cordon respectant les spécifications de l'usine, dans un centre de service agréé.

Manipulez le cordon secteur avec précaution

Pour débrancher le cordon secteur d'une prise secteur, tirez toujours sur la fiche, ne tirez jamais sur le câble. Si vous n'avez pas l'intention d'utiliser votre enceinte pendant longtemps, débranchez la fiche de la prise secteur.

N'ouvrez pas le boîtier

Ce produit ne contient aucun composant réparable par l'utilisateur. L'ouverture du boîtier peut présenter un risque d'électrocution et toute modification du produit annulera votre garantie. Si de l'eau pénètre par inadvertance dans l'appareil, débranchez-le immédiatement de l'alimentation secteur et consultez un centre de service agréé.



Pour protéger la vie de la batterie, chargez-la complètement au moins une fois tous les 3 mois. La durée de vie de la batterie varie en fonction des modes d'utilisation et des conditions environnementales.



AVERTISSEMENT

NE PAS TENTER D'OUVRIR, D'ENTREtenir NI DE DÉMONTER LA BATTERIE | NE PAS COURT-CIRCUITER | PEUT EXPLOSER SI JETÉ AU FEU | RISQUE D'EXPLOSION SI LA BATTERIE EST REMPLACÉE PAR UN TYPE INCORRECT | JETER OU RECYCLER LES BATTERIES USAGÉES CONFORMÉMENT AUX INSTRUCTIONS

TABLE DES MATIÈRES

CONSIGNES DE SÉCURITÉ IMPORTANTES 2

1. INTRODUCTION 4

2. CONTENU DE LA BOÎTE 5

3. PRÉSENTATION DU PRODUIT 6

- 3.1 Barre de son 6
 - 3.2 Enceintes détachables 6
 - 3.3 Caisson de basses 7
 - 3.4 Télécommande 8
-

4. POSITIONNEMENT 9

- 4.1 Positionnement sur une table 9
 - 4.2 Montage mural 9
-

5. CONNEXION 10

- 5.1 Connexion à votre téléviseur et aux appareils numériques 10
 - 5.2 Connexion à votre appareil Bluetooth 11
 - 5.3 Connexion à votre réseau domestique 12
-

6. INSTALLATION 13

- 6.1 Connexion des enceintes arrière détachables et du caisson de basses 13
 - 6.2 Charge des enceintes détachables 13
 - 6.3 Son surround 3D 14
 - 6.4 Utilisation des enceintes détachables 16
-

7. LECTURE 18

- 7.1 Allumage / Veille auto / Réveil auto 18
- 7.2 Lecture depuis la source TV 19
- 7.3 Lecture depuis la source HDMI IN 19
- 7.4 Lecture depuis la source Bluetooth 20
- 7.5 Lecture via votre réseau domestique 20
- 7.6 Lecture multi-pièces 22

8. UTILISATION AVANCÉE 23

- 8.1 Synchronisation audio 23
 - 8.2 Connexion multi enceintes (enceintes détachables) 23
-

9. RESTAURER LES PARAMÈTRES D'USINE 24

10. MISE À JOUR DU LOGICIEL 24

11. RECONNEXION DU CAISSON DE BASSES 25

12. SPÉCIFICATIONS DU PRODUIT 25

13. RÉOLUTION DES PROBLÈMES 26

14. MARQUES COMMERCIALES 28

15. AVIS DE LICENCE OPEN SOURCE 29

1. INTRODUCTION

Merci d'avoir acheté la JBL BAR 1300MK2 (barre de son, enceintes détachables et caisson de basses), conçue pour apporter une expérience sonore 3D extraordinaire à votre système de divertissement à domicile. Nous vous invitons à prendre quelques minutes pour lire ce manuel, qui décrit le produit et inclut des instructions pas à pas d'installation et de mise en route.

Afin de profiter au mieux des fonctionnalités et du support du produit, vous pouvez dans l'avenir devoir actualiser son logiciel par son Internet. Consultez la section sur la mise à jour du logiciel du présent manuel pour vérifier que votre produit a la dernière version du logiciel.

Les modèles et les caractéristiques techniques peuvent faire l'objet de modifications sans préavis. Pour toute question sur la barre de son, son installation ou son fonctionnement, veuillez contacter votre détaillant ou un représentant du service client, ou visitez notre site Web : www.jbl.com.

Application JBL One

Avec l'application JBL One, vous pouvez

- configurer le produit facilement.
- connecter des *services de diffusion de musique.
- découvrir de nouvelles musiques grâce à des services musicaux intégrés.
- accéder aux mises à jour logicielles lorsqu'elles sont disponibles.
- personnaliser vos réglages audio.
- accéder à des fonctionnalités supplémentaires.

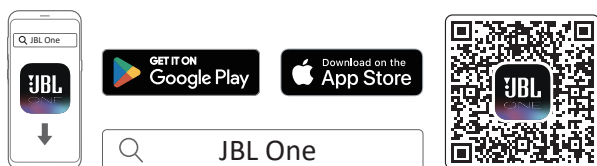

Vous trouverez plus d'informations dans « [5.3 Connexion à votre réseau domestique](#) » et « [7.5 Lecture via votre réseau domestique](#) ».

REMARQUES :

- * Un abonnement peut être nécessaire, il n'est pas fourni par l'application JBL One.
- Les écrans de l'application présentés dans le présent mode d'emploi peuvent varier en raison des mises à jour logicielles. Suivez toujours les instructions de l'application.

2. CONTENU DE LA BOÎTE

Déballez le contenu de la boîte avec précaution et vérifiez que les pièces suivantes sont incluses. Si une pièce est endommagée ou manquante, ne l'utilisez pas et contactez votre détaillant ou un représentant du service clientèle.

Barre de son



Caisson de basses

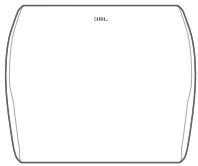

Enceintes détachables (intégrant une batterie rechargeable)



Télécommande (avec 2 piles AAA)

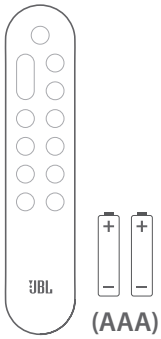

Cordon d'alimentation*

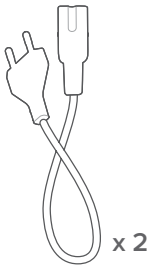

* Le nombre de cordons secteur et les types des prises varient selon les régions.

Câble HDMI (1,2 m /3,9 pi.)

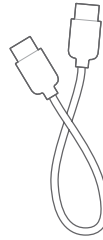

Capots latéraux



Capots latéraux



Kit de montage mural

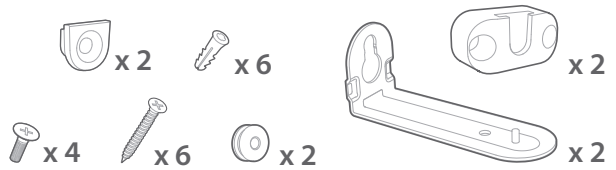

Informations sur le produit et gabarit de montage mural

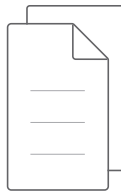

3. PRÉSENTATION DU PRODUIT

3.1 Barre de son

3.1.1 Façade et panneau supérieur

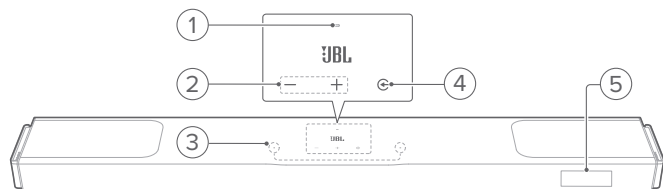

1) Témoin d'état

Système :		
	Impulsion régulière (blanc)	Démarrage du système
	Impulsion rapide (blanc)	Mise à jour du logiciel est en cours
	Fixe (ambre)	Restauration des paramètres d'usine
Connexion réseau :		
	Pulsation lente (blanc)	Configuration du Wi-Fi ou réseau déconnecté
	Fixe (blanc)	Réseau connecté
	Fixe (jaune)	Connexion Wi-Fi faible

2) -/+ (Volume)

- Réveil de la barre de son.
- Augmentation ou diminution du volume.
- Appuyez simultanément sur les deux boutons pour couper le son ou le rétablir.
- Appuyez simultanément pendant plus de 10 secondes sur les deux boutons pour passer à la configuration du Wi-Fi.

3) Microphone

- Pour l'étalonnage audio

4) ↻ (Source)

- Réveil de la barre de son.
- Sélection d'une source sonore : **TV** (par défaut, pour l'entrée audio de la connexion TV lorsque le connecteur **HDMI OUT** a la priorité sur le connecteur **OPTICAL**), Bluetooth ou **HDMI IN**.
- Appuyer pendant plus de 3 secondes pour passer au jumelage du Bluetooth.

5) Affichage de l'état

3.1.2 Panneau arrière

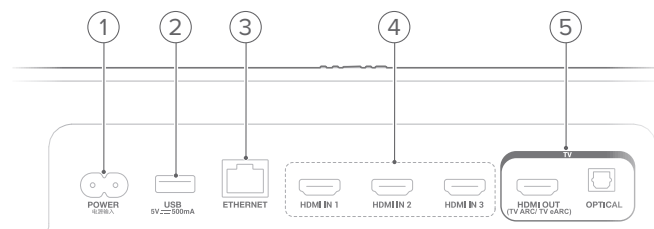

1) POWER

- Branchement de l'alimentation électrique (avec le cordon d'alimentation fourni).

2) USB

- Connecteur USB pour la mise à jour du logiciel (réservé au service).
- Connectez un appareil de stockage USB pour la lecture de fichiers MP3 (pour les versions US et APAC, pour les autres versions, USB est réservé au service).

3) ETHERNET

- Connexion à votre réseau domestique par un câble Ethernet.

4) HDMI IN (1/ 2/ 3)

- Connexion de la sortie HDMI de votre appareil numérique.

5) Connecteurs TV

HDMI OUT

- Connexion de l'entrée HDMI ARC / HDMI eARC de votre téléviseur.

OPTICAL

- Connexion de la sortie optique de votre téléviseur ou appareil numérique.

3.2 Enceintes détachables

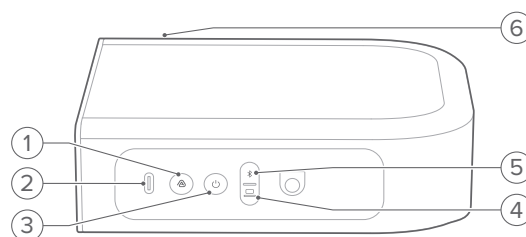

1) 🔊

- Appuyez pour activer ou désactiver à la connexion de plusieurs enceintes.

2) Connecteur USB Type- C



- Pour la charge de la batterie

3) ⏻ (Marche/arrêt)

- Appuyez pour allumer.
- Appuyez pendant plus de 3 secondes pour l'éteindre.



4)  (Mode barre de son)

- Appuyez pour passer en mode barre de son (afin que les enceintes détachables soient les enceintes surround arrière de la barre de son).
- Témoin de source

	Clignotement régulier (blanc)	Mode barre de son sélectionné / Connexion de la barre de son
	Fixe (blanc)	Connecté à la barre de son

5)  (Mode Bluetooth)



- Appuyez pour passer au Bluetooth (afin que les enceintes détachables fonctionnent comme des enceintes Bluetooth autonomes).
- Témoin de source

	Clignotement régulier (bleu)	Jumelage / reconnexion du Bluetooth
	Fixe (bleu)	Bluetooth connecté
	Clignotement lent (bleu)	Bluetooth non connecté



- En mode Bluetooth, appuyez pour activer le jumelage Bluetooth.
- En mode Bluetooth, appuyez pendant plus de 5 secondes pour activer le jumelage stéréo Bluetooth (afin de vous connecter à l'autre enceinte détachable et pour configurer un système stéréo Bluetooth).

6) Témoin d'état



- Pour l'alimentation de la batterie

	Clignotement (rouge)	Batterie faible
	Fixe (rouge)	Charge de la batterie en cours

- Pour l'état de la connexion sans fil

	Clignotement régulier (blanc)	Mode barre de son sélectionné / Connexion à la barre de son
	Fixe (blanc)	Connecté à la barre de son

- Pour le jumelage stéréo Bluetooth



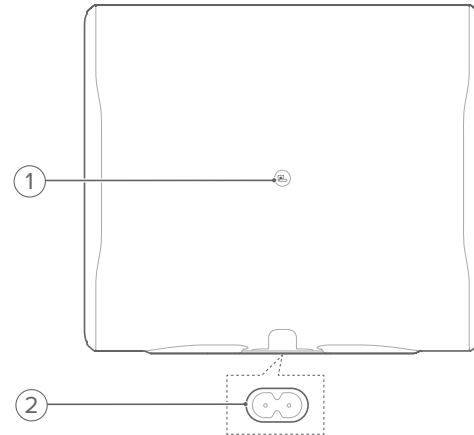

	Clignotement rapide (cyan)	Connexion à l'autre enceinte détachable (jumelage stéréo Bluetooth)
	Fixe (cyan)	Connectée à l'autre enceinte détachable (stéréo Bluetooth connectée)

3.3 Caisson de basses



1) 

- Témoin d'état de la connexion

	Fixe (blanc)	Connecté à la barre de son
	Clignotement rapide (blanc)	Mode de jumelage
	Clignotement régulier (blanc)	Mode de reconnexion
	Fixe (ambre)	Mode veille

2) Connecteur de puissance

- Branchement de l'alimentation électrique (avec le cordon d'alimentation fourni).

3.4 Télécommande

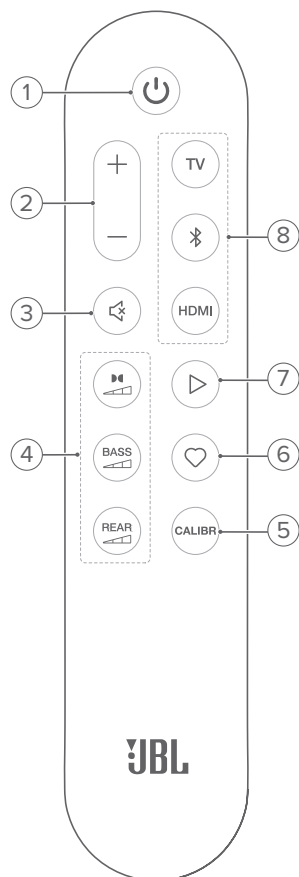

1)

- Allumage ou veille.

2)

- Appuyez pour augmenter ou diminuer le volume.
- Appuyez longuement pour diminuer ou augmenter le volume en continu.

3) (Silence)

- Silence / réactivation.

4) Boutons des effets sonores



- Sélectionnez le niveau de l'effet Dolby Atmos® / DTS:X® : moyen (par défaut), élevé ou bas.

BASS



- Sélection du niveau des graves pour le caisson de basses : 1/2/3 (par défaut)/4/5.

REAR

 (disponible lorsque les deux enceintes détachables ne sont pas attachées à la barre de son.)

- Sélection du niveau de son surround pour les enceintes détachables : moyen (par défaut), élevé, coupé ou bas.

5) CALIBR

- Démarre l'étalonnage du son.

6) (Moment)

- Appuyez pour accéder directement à votre liste de lecture et aux paramètres des enceintes que vous avez personnalisés dans l'application JBL One.

7) (Commandes de lecture pour la diffusion de musique par Wi-Fi ou Bluetooth.)

- Simple appui : Pause ou reprise de la lecture
- Double appui : Piste suivante
- Triple appui : Piste précédente

8) Sélecteurs de source

TV

- Sélection de la source **TV** (par défaut, pour l'entrée audio depuis la connexion TV lorsque le connecteur **HDMI OUT** a la priorité sur le connecteur **OPTICAL**)

(Bluetooth)

- Appuyez pour sélectionner la source Bluetooth.
- Appuyez pendant plus de 3 secondes pour passer au jumelage du Bluetooth.

HDMI

- Appuyez plusieurs fois pour parcourir les sources **HDMI IN** : HDMI 1 (par défaut) / 2 / 3.

4. POSITIONNEMENT

4.1 Positionnement sur une table

Placez la barre de son, les enceintes détachables et le caisson de basses sur une surface plate et stable. Les distances recommandées sont indiquées dans le schéma suivant.

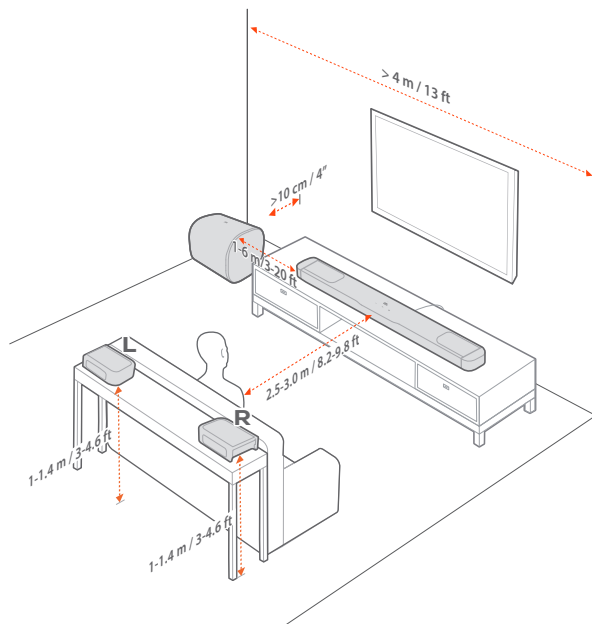

REMARQUES :

- Le cordon secteur doit être branché correctement à l'alimentation.
- Ne placez aucun objet sur la barre de son, les enceintes détachables ou le caisson de basses.
- Chargez les enceintes détachables lorsque nécessaire pour que la batterie ait une puissance suffisante (voir « [6.2 Charge des enceintes détachables](#) »).
- Utilisez les capots latéraux fournis pour couvrir les deux extrémités de la barre de son lorsque les enceintes surround arrière sont détachées (voir l'étape 6 sous [4.2.2 Montage mural des enceintes détachables en tant qu'enceintes surround arrière](#)).

4.2 Montage mural

Vous pouvez fixer la barre de son et les enceintes arrière détachables sur un mur, ensemble ou séparément.

4.2.1 Montage mural de la barre de son

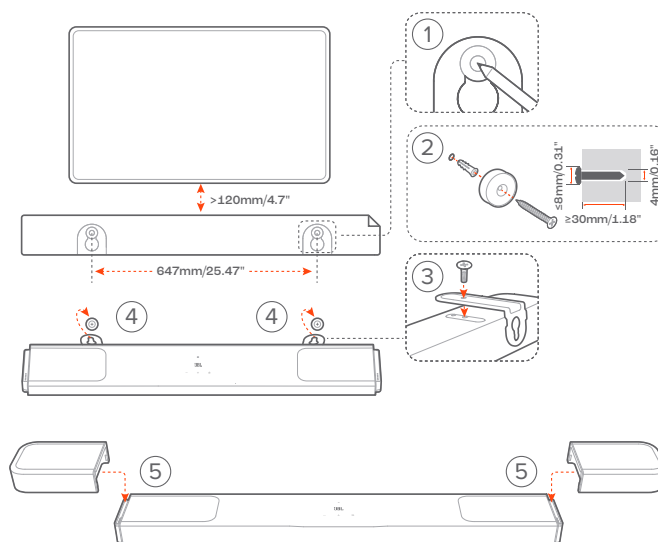

1. Préparation :

- En respectant une distance minimale de 120 mm (4,7") de votre téléviseur, collez le gabarit de montage mural fourni sur une paroi en utilisant du ruban adhésif.
- Utilisez la pointe de votre stylo pour marquer l'emplacement des vis. Retirez le gabarit.
- Aux emplacements repérés, percez un trou de 4 mm / 0,16".

2. Installez le support pour le support de montage mural.

3. Avec la vis, serrez le support de montage mural au-dessous de la barre de son.

4. Montez la barre de son.

5. Une fois que la barre de son est fixée au mur en toute sécurité, accrochez les deux enceintes détachables sur la barre de son.

REMARQUES :

- Vérifiez que le mur peut supporter le poids de la barre de son.
- Le montage doit être fait uniquement sur une paroi verticale.
- Évitez un emplacement subissant une température ou une humidité élevées.
- Avant le montage mural, veillez à ce que les câbles soient correctement branchés entre la barre de son et les appareils externes.
- Avant le montage mural, vérifiez que la barre de son est débranchée de l'alimentation. Sinon, il existe un risque d'électrocution.
- Pour déplacer la barre de son, retirez d'abord les deux enceintes détachables afin d'éviter tout dommage accidentel.
- Utilisez les capots latéraux fournis pour couvrir les deux extrémités de la barre de son lorsque les enceintes surround arrière sont détachées (voir l'étape 6 sous [4.2.2 Montage mural des enceintes détachables en tant qu'enceintes surround arrière](#)).

4.2.2 Montage mural des enceintes détachables en tant qu'enceintes surround arrière

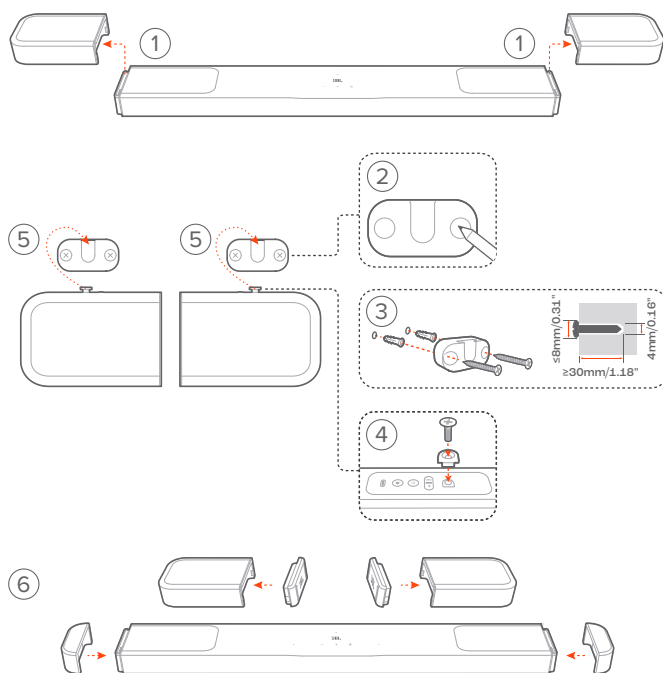

1. Retirez les deux enceintes détachables de la barre de son.
2. Utilisez la pointe de votre stylo pour marquer l'emplacement.
3. Installez le support de montage mural.
4. Vissez les supports au dos des enceintes.
5. Montez les enceintes.
6. Installez les couvercles latéraux au besoin.

5. CONNEXION

5.1 Connexion à votre téléviseur et aux appareils numériques

Pour une lecture audio via la barre de son, connectez-la à votre téléviseur au moyen du câble HDMI fourni ou d'un câble optique (vendu séparément).

Une connexion HDMI supporte l'audio et la vidéo numériques sur une seule connexion. La connectivité HDMI est la meilleure option pour votre barre de son.

REMARQUES :

- Lorsque des câbles HDMI et optiques sont tous les deux connectés à la barre de son pour l'entrée audio depuis la connexion au téléviseur, la connexion HDMI a la priorité.
- La compatibilité intégrale avec tous les appareils HDMI-CEC n'est pas garantie.
- Avec les 6 haut-parleurs orientés vers le haut et la conception à enceintes surround détachables, le mixage ascendant surround Dolby de la barre de son peut étendre l'audio basé sur les canaux standard du format Dolby Digital, y compris les contenus 5.1 et 7.1, et fournir une expérience Atmos 3D immersive.
- * Le câble HDMI (pour la connexion d'un appareil numérique) et le câble optique sont vendus séparément.

5.1.1 TV (HDMI eARC)

(Connexion recommandée pour la meilleure expérience Dolby Atmos)

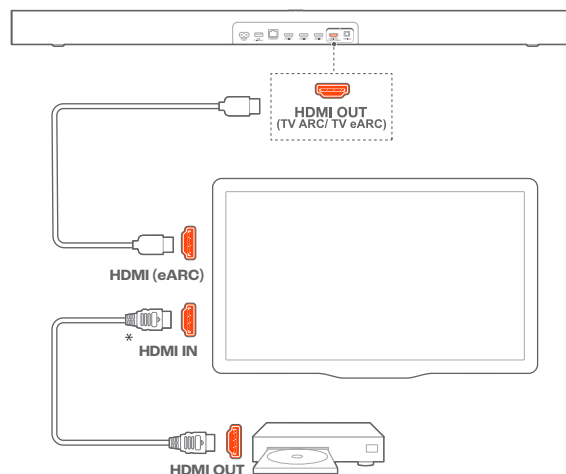

1. Connectez la barre de son au connecteur **HDMI IN (eARC)** de votre téléviseur à l'aide du câble HDMI fourni.
 - Sur votre téléviseur, vérifiez que HDMI-CEC et HDMI eARC sont activés. Reportez-vous au mode d'emploi de votre téléviseur pour plus d'informations.
2. Utilisez un câble HDMI (V2.0 ou version ultérieure) pour connecter votre téléviseur à votre appareil numérique, tel qu'un appareil de diffusion, un décodeur, un lecteur DVD/Blu-ray ou une console de jeux.
 - Sur votre appareil numérique, vérifiez que le HDMI-CEC a été activé. Reportez-vous au mode d'emploi de votre appareil numérique pour plus d'informations.
 - Sur votre téléviseur et appareil numérique, sélectionnez « Flux de bits » ou « Données brutes » dans les réglages de sortie audio pour la meilleure expérience Dolby Atmos.

REMARQUE :

- Pour lire l'audio depuis l'appareil numérique connecté à votre téléviseur, sélectionnez la source **TV** (voir [7.2 Lecture depuis la source TV](#)).

5.1.2 TV (HDMI ARC)

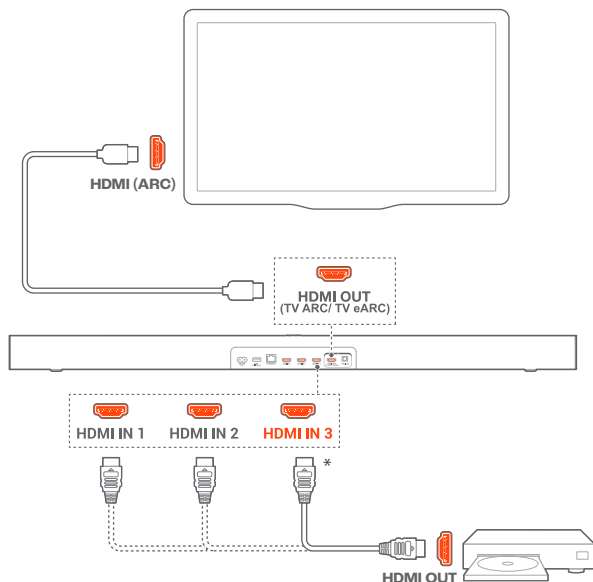

1. Connectez la barre de son au connecteur **HDMI IN (ARC)** de votre téléviseur avec le câble HDMI fourni.
 - Sur votre téléviseur, vérifiez que HDMI-CEC et HDMI ARC ont été activés. Reportez-vous au mode d'emploi de votre téléviseur pour plus d'informations.
2. Utilisez un câble HDMI (V2.0 ou version ultérieure) pour connecter la barre de son à votre appareil numérique, tel qu'un décodeur, un lecteur DVD/Blu-ray ou une console de jeux.
 - Sur votre appareil numérique, vérifiez que le HDMI-CEC a été activé. Reportez-vous au mode d'emploi de votre appareil numérique pour plus d'informations.
 - Sur votre appareil numérique, sélectionnez « Flux de bits » ou « Données brutes » dans les réglages de sortie audio pour la meilleure expérience Dolby Atmos.

REMARQUES :

- Pour lire l'audio d'un appareil numérique connecté à la barre de son, sélectionnez la source **HDMI IN** (voir [7.3 Lecture depuis la source HDMI IN](#)).
- Si votre téléviseur ne prend pas en charge le HDMI eARC, assurez-vous de connecter votre appareil numérique au connecteur **HDMI IN** de la barre de son au lieu de votre téléviseur. Sinon, les informations du Dolby Atmos ne peuvent pas passer des connecteurs HDMI (ARC) à la barre de son.

5.1.3 OPTIQUE

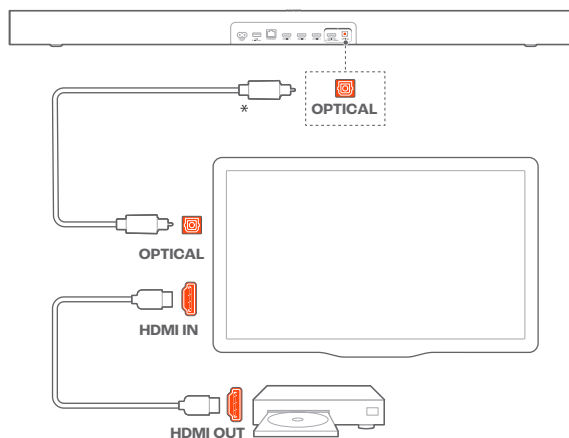

1. Branchez la barre de son à votre téléviseur en utilisant un câble optique.
2. Utilisez un câble HDMI (V2.0 ou version ultérieure) pour connecter votre téléviseur à votre appareil numérique, tel qu'un appareil de diffusion, un décodeur, un lecteur DVD/Blu-ray ou une console de jeux.

REMARQUE :

- Pour lire l'audio via le câble optique, sélectionnez la source **TV** (voir [7.2 Lecture depuis la source TV](#)).

5.2 Connexion à votre appareil Bluetooth

Pour utiliser le Bluetooth, connectez la barre de son à votre appareil Bluetooth, tel qu'un smartphone, une tablette ou un ordinateur portable.

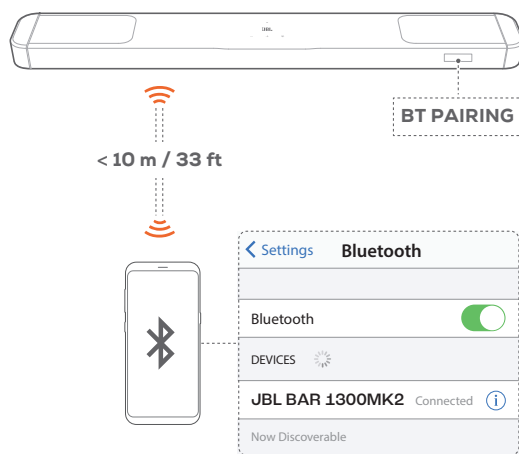

5.2.1 Connexion d'un appareil Bluetooth

1. Pour sélectionner la source Bluetooth, appuyez sur **Ⓞ** sur la barre de son ou sur **Ⓞ** sur la télécommande.
 - « **BT PAIRING** » : Prête pour le jumelage Bluetooth
2. Sur votre appareil Bluetooth, activez le Bluetooth et recherchez « **JBL BAR 1300MK2** » dans les trois minutes.
 - « **BT CONNECTED** » : Connexion réussie. Vous entendez une tonalité de confirmation.

5.2.2 Reconnexion du dernier appareil jumelé

Votre appareil Bluetooth est mémorisé en tant qu'appareil jumelé quand la barre de son se met en veille. Lors de votre choix suivant de la source Bluetooth, la barre de son reconnecte automatiquement le dernier appareil jumelé.

5.2.3 Connexion d'un autre appareil Bluetooth

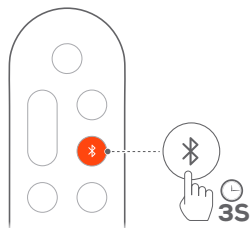

1. Sur la source Bluetooth, appuyez longuement sur sur la barre de son ou sur de la télécommande jusqu'à ce que « **BT PAIRING** » s'affiche.
→ La barre de son passe au jumelage du Bluetooth.
2. Suivez l'étape 2 de « [5.2.1 Connexion d'un appareil Bluetooth](#) ».
 - Si l'appareil a déjà été jumelé avec la barre de son, oubliez d'abord « **JBL BAR 1300MK2** » sur l'appareil.

REMARQUES :

- La connexion Bluetooth sera perdue si la distance entre la barre de son et l'appareil Bluetooth dépasse 10 m (33 pi.).
- Les appareils électroniques peuvent provoquer une interférence radio. Les appareils qui produisent des ondes électromagnétiques doivent être gardés à distance de la barre de son, tels que des fours à micro-ondes ou des appareils de réseau local sans fil.

5.3 Connexion à votre réseau domestique

L'application JBL One et les services de diffusion pris en charge (Google Cast, AirPlay, Spotify Connect, Tidal Connect et Roon Ready) vous permettent de diffuser de l'audio sur la barre de son depuis des smartphones ou des tablettes.

5.3.1 Connexion Wi-Fi à votre réseau domestique

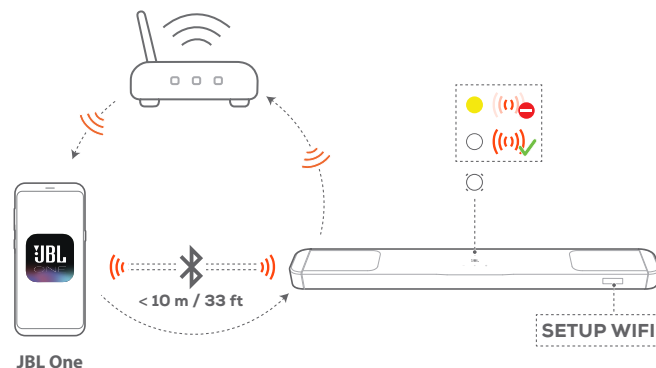

1. Sur la barre de son, passez au mode de configuration du Wi-Fi :
 - Appuyez sur n'importe quel bouton de la barre de son (voir [7.1 Allumage / Veille auto / Réveil auto](#)).
 - Si la barre de son n'a pas été connectée à un réseau, l'écran affiche « **HELLO** » puis « **SETUP WIFI** ».
 - Si votre barre de son n'est pas détectée par l'application JBL One, appuyez simultanément pendant plus de 10 secondes sur **-** et **+** pour rappeler la configuration du Wi-Fi.
2. Connectez votre appareil Android™ ou iOS à votre réseau Wi-Fi domestique. Téléchargez l'application JBL One.
3. Lancez l'application JBL One. Suivez les instructions de l'application pour terminer la configuration du Wi-Fi.

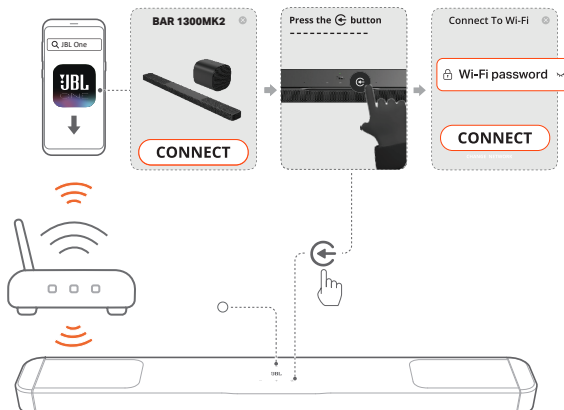

- (Blanc fixe) : La barre de son est connectée à votre réseau domestique.
- Vous pouvez diffuser de la musique depuis l'application JBL One ou les services de diffusion que vous avez activés dans l'application JBL One (voir [7.5 Lecture via votre réseau domestique](#)).

5.3.2 Connexion filaire avec votre réseau domestique (facultatif)

1. Utilisez un câble Ethernet (non fourni) pour connecter la barre de son à votre réseau domestique.

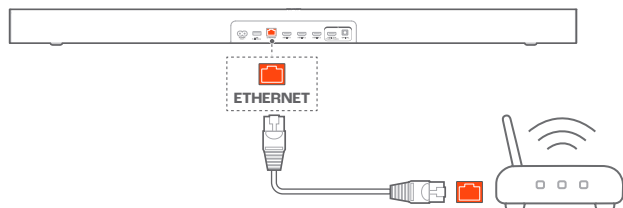

2. Sur votre appareil Android ou iOS, téléchargez et lancez l'application JBL One pour diffuser la musique.

REMARQUES :

- Sur votre appareil Android ou iOS, vous pouvez renommer la barre de son dans l'application JBL One.
- Sur votre appareil iOS, ajoutez la barre de son à l'application Apple Home et gérez-la avec les autres enceintes compatibles AirPlay.
- Sur votre appareil iOS, si la barre de son a été ajoutée au réseau Wi-Fi de votre domicile, vous pouvez lancer la diffusion AirPlay depuis une application compatible AirPlay (Voir [7.5.4 Lecture via AirPlay](#)).
- La disponibilité des services de diffusion de musique en ligne varie selon les pays.
- Certaines fonctionnalités nécessitent des abonnements ou des services non disponibles dans tous les pays.

6. INSTALLATION

6.1 Connexion des enceintes arrière détachables et du caisson de basses

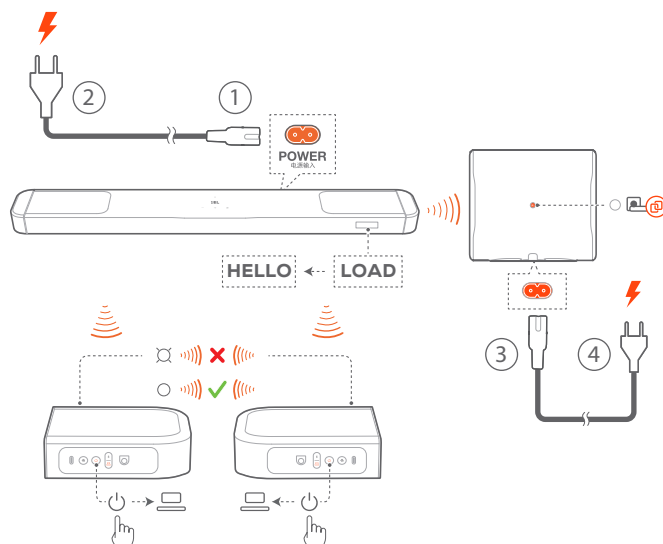

1. Branchez la barre de son au secteur en utilisant le cordon d'alimentation fourni.
 - L'affichage de la barre de son indique « **LOAD** » puis « **HELLO** ».
2. Procédez comme suit pour démarrer la connexion :
 - Connectez le caisson de basses à l'alimentation à l'aide du cordon d'alimentation fourni ;
 - La barre de son connecte automatiquement le caisson de basses.
 - Connecté :** s'allume blanc fixe sur le caisson de basses.
 - Attachez les enceintes détachables sur la barre de son, ou appuyez sur puis appuyez sur sur les enceintes détachables pour une reconnexion rapide à la barre de son.
 - La barre de son connecte automatiquement les enceintes détachables.
 - Connecté :** Le témoin d'état s'allume blanc et fixe (○) sur les enceintes détachables.

REMARQUES :

- Utilisez uniquement le cordon secteur fourni.
- Avant le branchement de l'alimentation, assurez-vous d'avoir réalisé toutes les autres connexions (Voir « [5.1 Connexion à votre téléviseur et aux appareils numériques](#) »).

6.2 Charge des enceintes détachables

La connexion sans fil avec leur barre de son est perdue lorsque les batteries des enceintes surround détachables sont épuisées. Avant la première utilisation des deux enceintes détachables, chargez-les pendant environ 4 heures afin que leur batterie ait une puissance suffisante.

- Lorsque la batterie est faible, le témoin d'état clignote en rouge sur les enceintes surround détachables et « **REAR SPKR LOW BATT** » s'affiche sur la barre de son.

→ Lorsque la batterie est épuisée, « DOCK REAR SPKR » s'affiche sur la barre de son.

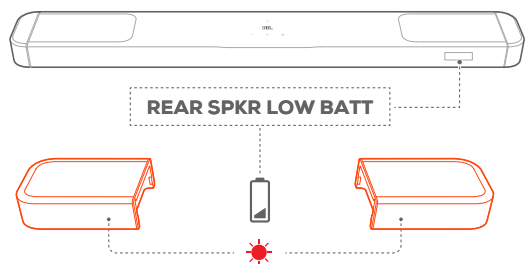

6.2.1 Chargez les enceintes détachables en les attachant

La charge commence lorsque vous attachez les enceintes détachables à la barre de son.

→ Lorsque la barre de son se met en veille, ● s'allume puis ● s'éteint lorsque les enceintes détachables sont complètement chargées.

→ La charge complète d'une batterie vide prend environ 4 heures.

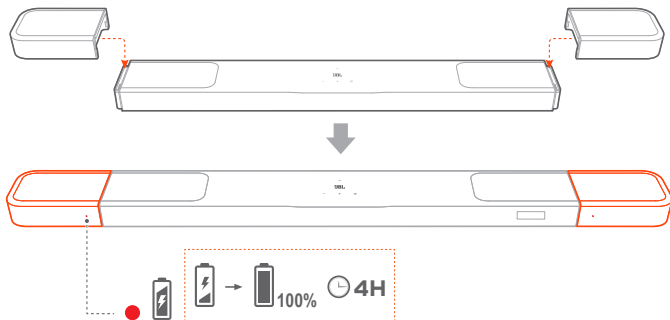

6.2.2 Charge via un câble USB

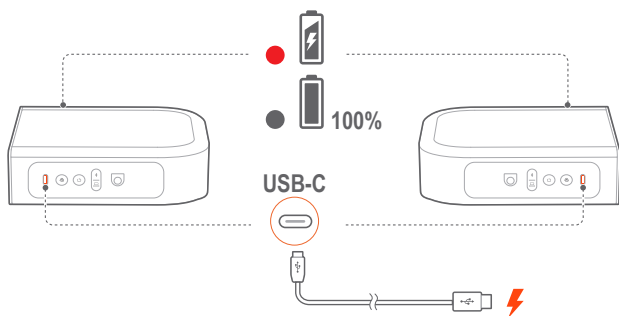

- Utilisez un câble USB-C (vendu séparément) pour brancher respectivement chaque enceinte détachable à une alimentation.
- Pour les enceintes détachables, le témoin d'état indique le niveau de la batterie et la connexion sans fil (voir « [3.2 Enceintes détachables](#) »).

6.3 Son surround 3D

6.3.1 Étalonnage audio

Optimisez votre expérience de son surround 3D dans votre environnement d'écoute spécifique.

Pour l'étalonnage du son, assurez-vous que :

- Votre pièce est calme.
- La barre de son et les deux enceintes détachables arrière sont complètement visibles les unes pour les autres, sans être séparées par des obstacles.
- Les enceintes arrière gauche et droites doivent être correctement placées, l'enceinte marquée **L** à gauche et l'enceinte marquée **R** à droite.

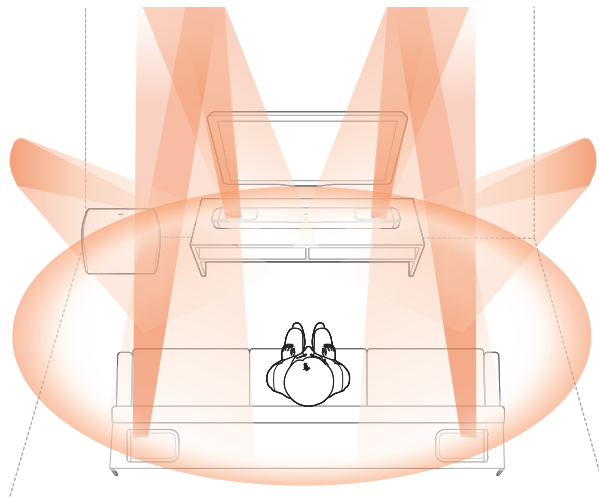

1) Étalonnage de la zone d'écoute

1. Placez les enceintes détachables arrière sur les côtés de votre position assise.

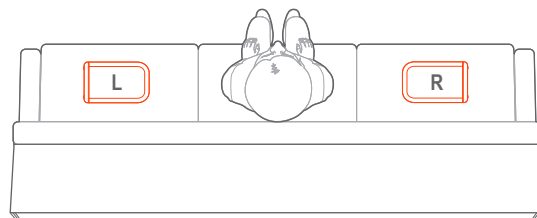
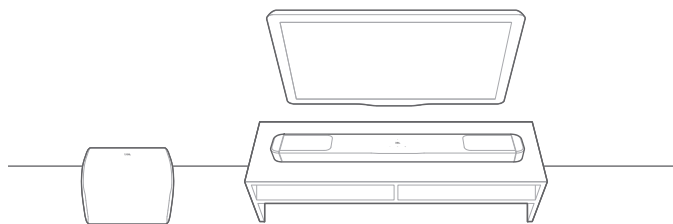

- Vérifiez que les deux enceintes détachables sont connectées à la barre de son (voir « [6.1 Connexion des enceintes arrière détachables et du caisson de basses](#) »).

- Appuyez sur **CALIBR** sur la télécommande pour démarrer l'étalonnage.
→ « **1-CALIBRATION** » s'affiche sur la barre de son.

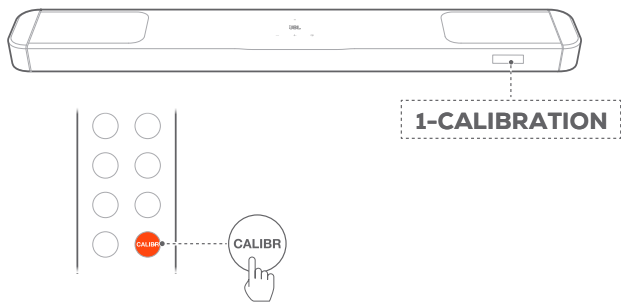

- Lorsque « **PRESS AGAIN TO CONFIRM** » s'affiche, appuyez à nouveau sur **CALIBR**.
→ Un décompte démarre de 5 à 1.
→ Vous entendez la tonalité d'étalonnage. L'étalonnage audio démarre.
« **CALIBRATING** » : L'étalonnage est en cours.
« **1-DONE** » : L'étalonnage de la zone d'écoute est achevé.

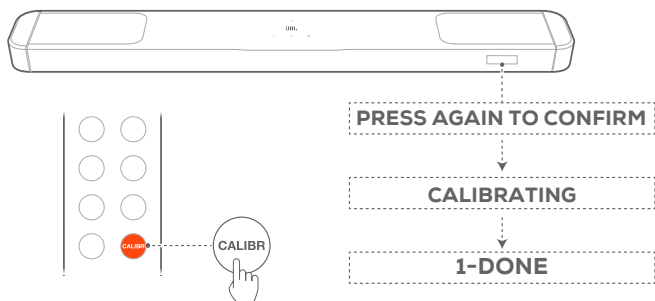

2) Étalonnage de la position des enceintes

- Placez les enceintes détachables arrière à la position de votre choix.

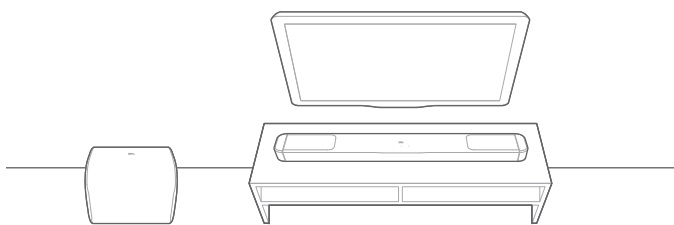

- Appuyez sur **CALIBR** sur la télécommande.
→ « **2-CALIBRATION** » s'affiche sur la barre de son.
→ Un décompte démarre de 5 à 1.
→ Vous entendez la tonalité d'étalonnage. L'étalonnage audio démarre.
« **CALIBRATING** » : L'étalonnage est en cours.
« **2-DONE** » : L'étalonnage de la position des enceintes est achevé.

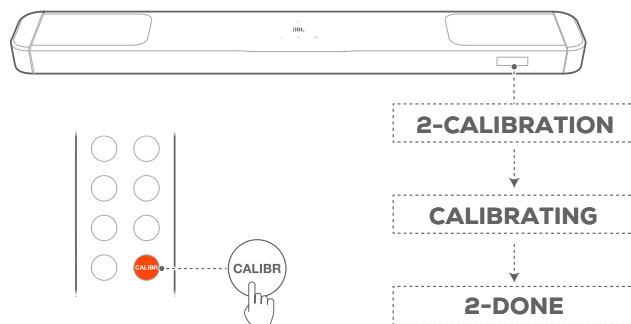

REMARQUE :

- Tous les boutons de la télécommande sont désactivés pendant l'étalonnage audio, à l'exception de **⏻** et de **CALIBR**.

6.3.2 Dolby Atmos / DTS:X

Avec Dolby Atmos ou DTS:X, le son est diffusé en hauteur pour une immersion sonore 3D puissante.

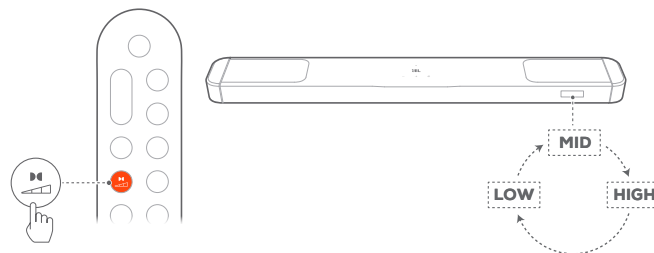

- Pour lire le son surround de Dolby Atmos ou DTS:X, connectez et lisez votre lecteur Blu-ray ou votre appareil de diffusion comme décrit dans « [5.1 Connexion à votre téléviseur et aux appareils numériques](#) ».
- Pour sélectionner un niveau de Dolby Atmos approprié ou DTS:X, appuyez sur **⏻** sur la télécommande afin de sélectionner moyen (par défaut), élevé ou bas.

REMARQUE :

- Les effets sonores Dolby Atmos et DTS:X ne s'appliquent qu'à leur contenu audio respectif.

6.3.3 Réglage des enceintes arrière

Lorsque les deux enceintes arrière détachables sont séparées de la barre de son, vous pouvez sélectionner le niveau du son surround.

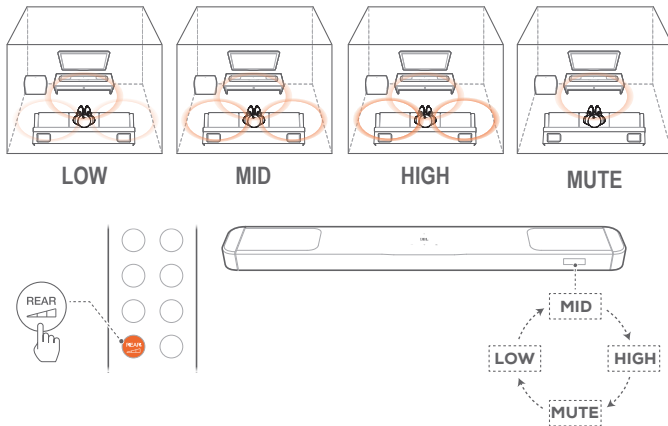

- Vérifiez que la barre de son et les enceintes arrière détachables sont connectées sans fil (voir « [6.1 Connexion des enceintes arrière détachables et du caisson de basses](#) »).
- Appuyez sur **REAR** sur la télécommande pour parcourir les niveaux de son surround.
 - « MID »/« HIGH »/« MUTE »/« LOW » est affiché (par défaut : « MID »).
 - « UNDOCK REAR SPKR » est affiché si les enceintes arrière détachables ont été attachées à la barre de son.

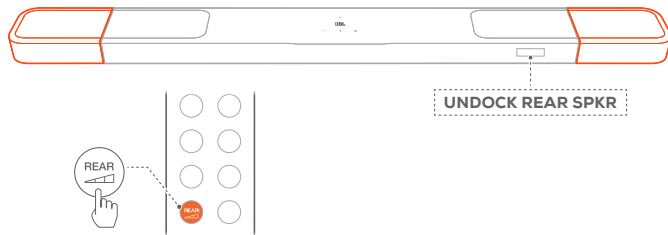

6.3.4 Réglage des graves

Vous pouvez régler les graves selon vos préférences.

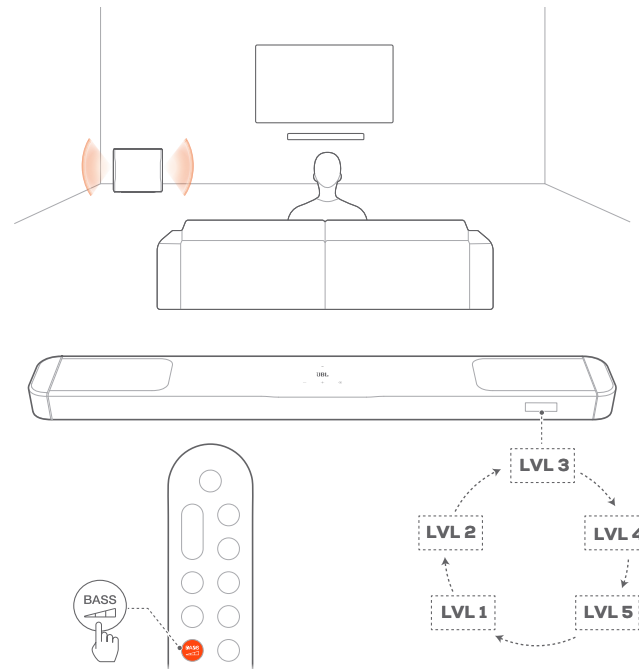

- Appuyez sur **BASS** sur la télécommande pour parcourir les différents niveaux de graves.
- « LVL1 » à « LVL5 » est affiché (par défaut : « LVL3 »).

6.4 Utilisation des enceintes détachables

Avec les enceintes détachables, vous pouvez

- Configurer les enceintes arrière comme des enceintes Bluetooth autonomes ou un système stéréo Bluetooth.
- Activer la diffusion audio ou l'écoute nocturne pour améliorer votre expérience audio.

6.4.1 Enceintes Bluetooth autonomes

L'une des enceintes arrière détachables peut être utilisée comme enceinte Bluetooth autonome.

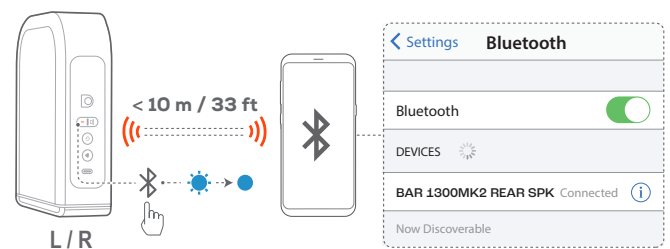

Connexion d'un appareil Bluetooth



- Appuyez sur **Bluetooth** sur l'enceinte gauche ou droite pour activer le Bluetooth.
 - : Prête pour le jumelage Bluetooth
 - L'enceinte arrière détachable se déconnecte de la barre de son.

- Sur votre appareil Bluetooth, activez le Bluetooth et recherchez « **BAR 1300MK2 REAR SPK** » dans les trois minutes.
→ ● : Connexion réussie
- Démarrez la lecture audio sur votre appareil Bluetooth.

Reconnexion du dernier appareil jumelé



Votre appareil Bluetooth est mémorisé en tant qu'appareil jumelé quand l'enceinte se met en veille. L'enceinte reconnecte automatiquement au dernier appareil jumelé lorsque vous réactivez le Bluetooth.

Connexion d'un autre appareil Bluetooth

- En mode Bluetooth, appuyez sur  sur l'enceinte gauche ou droite.
→  : L'enceinte passe au jumelage Bluetooth.
- Suivez l'étape 2 de « [Connexion d'un appareil Bluetooth](#) ».

6.4.2 Système stéréo Bluetooth

En connectant les deux enceintes détachables, vous pouvez configurer un système musical stéréo utilisant les canaux L (gauche) et R (droite).

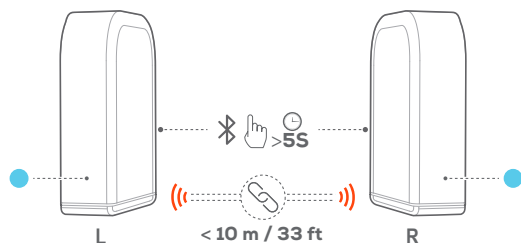

- Assurez-vous de disposer les enceintes arrière gauche et droit correctement, l'enceinte marquée **L** à gauche et l'enceinte marquée **R** à droite.
- Connectez les deux enceintes :
 - Sur une enceinte, appuyez sur  jusqu'à ce que le témoin d'état clignote cyan.
 - Dans les trois minutes, appuyez sur  sur l'autre enceinte jusqu'à ce que le témoin d'état clignote cyan.
→  : Prête pour le jumelage stéréo Bluetooth
→ ● : Stéréo Bluetooth connectée

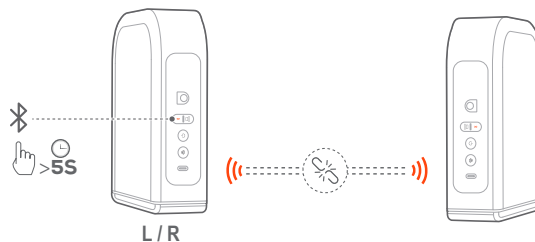

- Les deux enceintes commencent à diffuser la musique de l'appareil connecté à l'enceinte principale.

Suppression de la liaison stéréo Bluetooth des deux enceintes



- Sur l'une des enceintes connectées, appuyez sur  jusqu'à ce que le témoin d'état clignote cyan.
→  : Vous mettez fin à la liaison stéréo Bluetooth entre les deux enceintes.
-  : Les enceintes passent au jumelage Bluetooth et se reconnectent au dernier appareil Bluetooth jumelé.

REMARQUES :

- La connexion Bluetooth sera perdue si la distance entre la barre de son et l'appareil Bluetooth dépasse 10 m (33 pi.).
- Les appareils électroniques peuvent provoquer une interférence radio. Les appareils qui produisent des ondes électromagnétiques doivent être gardés à distance de la barre de son, tels que des fours à micro-ondes ou des appareils de réseau local sans fil.

6.4.3 Paramètres audio de l'enceinte détachable

Lorsque les deux enceintes arrière sont détachées, l'application JBL One vous permet ces actions :

- Régler le niveau de volume des enceintes détachables.
- Vérifier l'état de la batterie des enceintes détachables.
- Activer la diffusion audio pour ajuster les réglages audio des enceintes arrière selon votre préférence.
- Activer l'écoute nocturne pour créer un environnement d'écoute calme la nuit.

Diffusion audio

- Dans l'application JBL One, activez la diffusion audio et sélectionnez vos réglages audio préférés : Mono ou Stéréo.

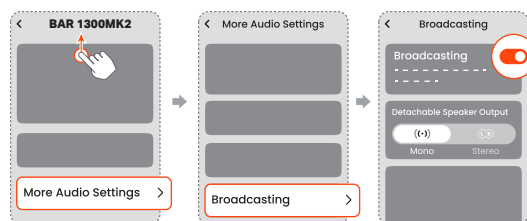

- Lorsque le canal audio Mono est sélectionné, « **MONO BROADCASTING** » est affiché sur la barre de son.
- Lorsque le canal audio Stéréo est sélectionné, « **STEREO BROADCASTING** » est affiché sur la barre de son.

- Débranchez une enceinte détachable ou les deux de la barre de son, puis déplacez la ou les enceintes détachables aux emplacements souhaités.

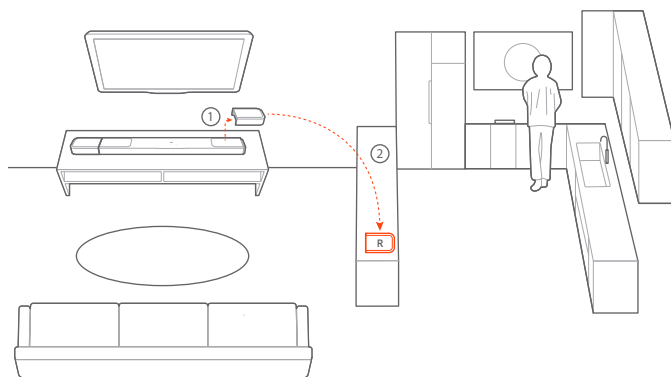

→ Vous pouvez profiter de l'audio de la barre de son au salon et de l'audio des enceintes détachables dans la cuisine ou d'autres zones de la pièce.

Écoute nocturne

- Activez l'écoute nocturne dans l'application JBL One.

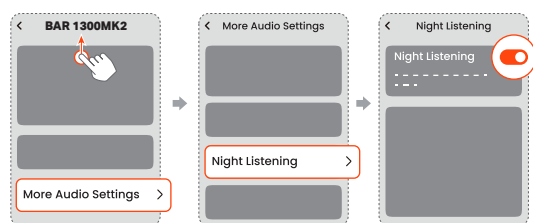

- Débranchez les enceintes détachables de la barre de son, puis rapprochez-les de vous.

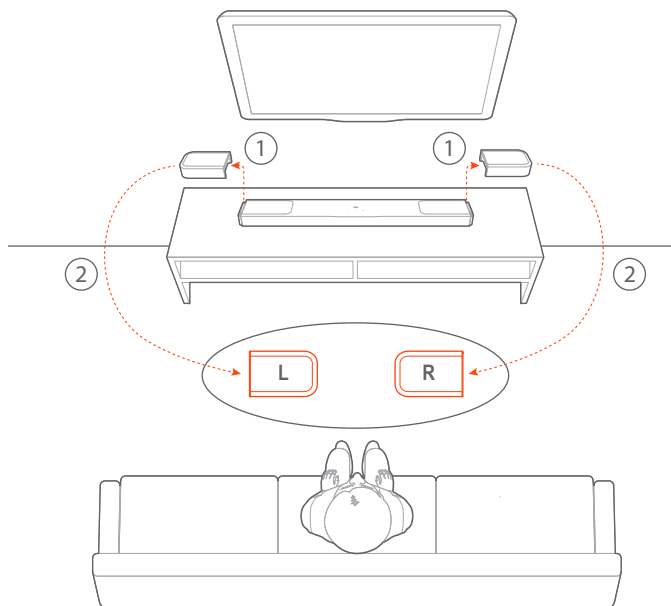

→ Le son de la barre de son et du caisson de basses est coupé. Vous pouvez profiter de l'audio la nuit sans déranger les autres personnes.

7. LECTURE

7.1 Allumage / Veille auto / Réveil auto

7.1.1 Allumage

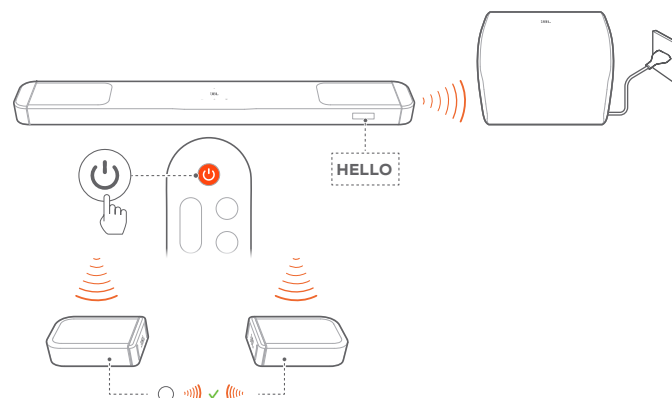

Pour allumer la barre de son, appuyez sur sur la télécommande, ou appuyez sur n'importe lequel des boutons de la barre de son pour réveiller le système.

→ « **HELLO** » est affiché.

→ Le caisson de basses se reconnecte automatiquement à la barre de son. **Connecté** : s'allume blanc fixe.

→ Les enceintes détachables sont reconnectées automatiquement à la barre de son. **Connecté** : Le témoin d'état devient blanc et fixe (○).

7.1.2 Veille auto

Si la barre de son est inactive pendant plus de 10 minutes, elle se met automatiquement en veille. « **STDBY** » est affiché.

→ Le caisson de basses se met également en veille et devient ambre et fixe.

→ Les enceintes détachables se mettent en veille et le témoin d'état de la connexion sans fil s'éteint.

→ Lorsque vous rallumez la barre de son, elle revient à la dernière source sélectionnée.

REMARQUE :

- Appuyez pendant plus de 3 secondes sur sur les enceintes détachables pour les éteindre. Pour reconnecter la barre de son, appuyez à nouveau sur puis, si nécessaire, appuyez sur pour sélectionner la barre de son.

7.1.3 Réveil auto

En veille, la barre de son se réveille automatiquement quand :

- La barre de son est connectée à votre téléviseur par la connexion HDMI eARC / ARC et votre téléviseur est allumé.
- La barre de son est connectée à votre téléviseur et votre appareil numérique tel qu'un décodeur, un lecteur DVD / Blu-ray ou une console de jeu avec des câbles HDMI, et votre appareil numérique est allumé.
- La barre de son est connectée au réseau de votre domicile, elle diffuse le son via des services de diffusion musicale.

7.2 Lecture depuis la source TV

Avec la barre de son connectée, vous pouvez profiter du son du téléviseur sur les haut-parleurs de la barre de son.

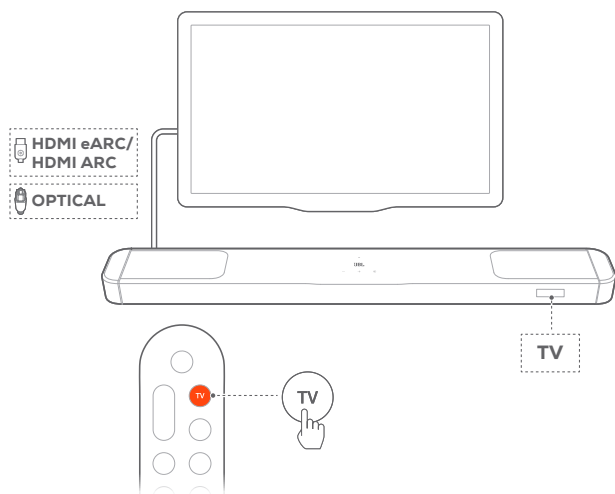

1. Vérifiez que votre téléviseur est réglé pour supporter des enceintes externes et que les haut-parleurs internes du téléviseur sont désactivés. Reportez-vous au mode d'emploi de votre téléviseur pour plus d'informations.
2. Vérifiez que la barre de son est branchée correctement à votre téléviseur (voir [5.1 Connexion à votre téléviseur et aux appareils numériques](#)).
3. Pour sélectionner la source téléviseur, appuyez sur **TV** sur la barre de son ou sur TV sur la télécommande.
 - « **TV** » : la source téléviseur est sélectionnée.
 - Dans les réglages d'usine, la source téléviseur est sélectionnée par défaut.

REMARQUE :

- Si la barre de son est connectée à votre téléviseur par un câble HDMI et par un câble optique, le câble HDMI est sélectionné comme source pour la connexion au téléviseur.

7.2.1 Configuration de la télécommande du téléviseur

Pour utiliser la télécommande de votre téléviseur pour votre téléviseur et pour la barre de son, vérifiez que votre téléviseur supporte le HDMI-CEC. Si votre téléviseur ne prend pas en charge le HDMI-CEC, suivez les étapes de « [Apprentissage IR de la télécommande du téléviseur](#) ».

HDMI-CEC

Si votre téléviseur prend en charge le HDMI-CEC, activez les fonctions comme indiqué dans le mode d'emploi de votre téléviseur. Vous pouvez commander les fonctions volume +/-, silence / rétablissement du son, marche / veille de votre barre de son par la télécommande du téléviseur.

Apprentissage IR de la télécommande du téléviseur

Grâce à l'apprentissage IR, vous pouvez programmer la barre de son pour accepter les commandes IR de votre télécommande

TV, puis utiliser votre télécommande TV pour des commandes simples.

1. Sur la barre de son, appuyez longuement sur **TV** et **+** jusqu'à ce que « **LEARNING** » s'affiche.
 - La barre de son passe à l'apprentissage de la télécommande du téléviseur.
2. Orientez la télécommande de votre téléviseur vers la barre de son. Suivez les instructions à l'écran pour actionner les boutons de la télécommande de votre téléviseur :
 - Lorsque « **POWER** », « **VOL+** », « **VOL-** » ou « **MUTE** » est affiché sur la barre de son, appuyez sur le bouton de votre choix sur la télécommande de votre téléviseur.
 - « **DONE** » : Ces commandes sont apprises par la barre de son.
 - La barre de son revient à la dernière source sélectionnée.
 - Pour arrêter et quitter l'apprentissage de la télécommande du téléviseur, appuyez sur **TV** et **+** sur la barre de son jusqu'à ce que « **EXIT LEARNING** » s'affiche.
 - Les fonctions apprises sont ignorées.

REMARQUE :

- La barre de son sort automatiquement de l'apprentissage de la télécommande du téléviseur si aucune action n'est effectuée pendant 30 secondes. Les fonctions apprises sont ignorées.

7.3 Lecture depuis la source HDMI IN

La barre de son étant connectée comme représenté, votre appareil numérique peut lire la vidéo sur votre téléviseur et le son sur les haut-parleurs de la barre de son.

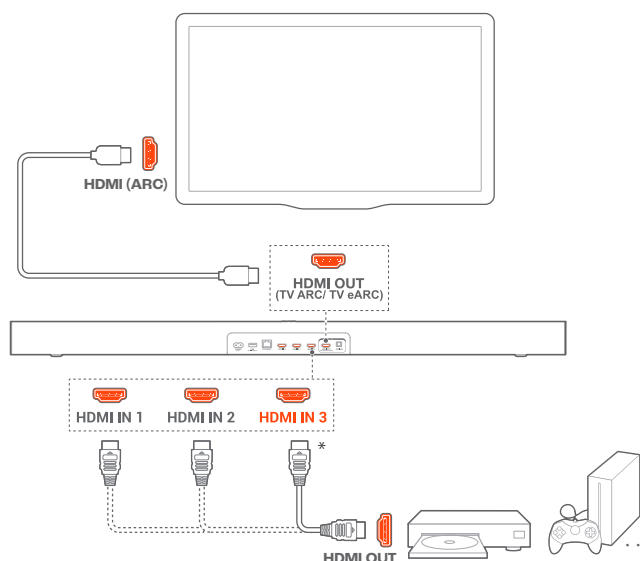

1. Assurez-vous que la barre de son a été correctement connectée à votre téléviseur et à votre appareil numérique (voir « [5.1 Connexion à votre téléviseur et aux appareils numériques](#) »).

2. Allumage de votre appareil numérique.
 - Votre téléviseur et la barre de son sortent de la veille et la source d'entrée est sélectionnée automatiquement.
 - Pour sélectionner la source **HDMI IN** sur la barre de son, appuyez sur **C** sur la barre de son ou sur **HDMI** sur la télécommande.

REMARQUE :

- La compatibilité intégrale avec tous les appareils HDMI-CEC n'est pas garantie.

7.4 Lecture depuis la source Bluetooth

Diffusez du son via le Bluetooth, de votre appareil Bluetooth vers la barre de son.

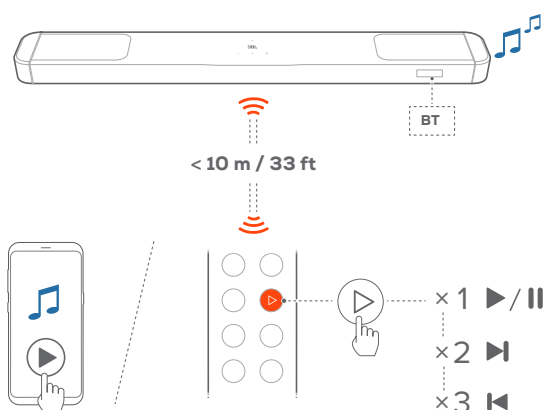

1. Pour sélectionner la source Bluetooth, appuyez sur **C** sur la barre de son ou sur **⌘** sur la télécommande.
2. Vérifiez que la barre de son a été correctement connectée à votre appareil Bluetooth (voir [5.2 Connexion à votre appareil Bluetooth](#)).
3. Démarrez la lecture audio sur votre appareil Bluetooth.
 - Vous pouvez également appuyer sur **▶** sur la télécommande pour commander la lecture.
4. Réglez le volume sur la barre de son, via la télécommande ou votre appareil Bluetooth.

Utilisation des enceintes détachables comme enceintes Bluetooth autonomes ou système stéréo Bluetooth

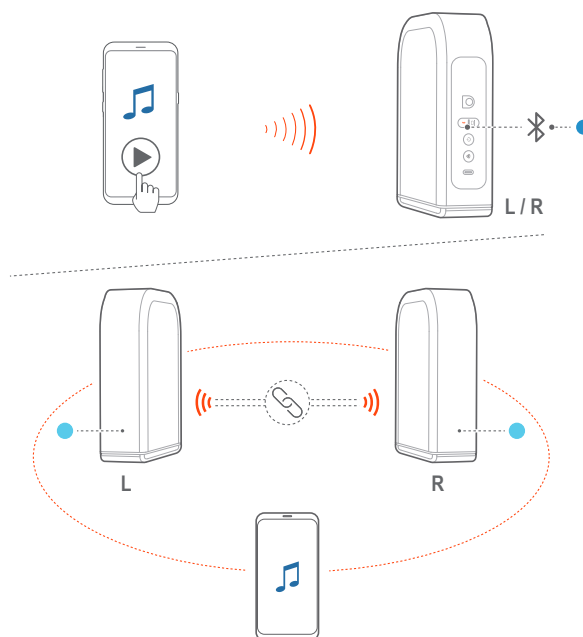

Reportez-vous à « [6.4 Utilisation des enceintes détachables](#) » pour plus d'informations sur la configuration et la lecture.

7.5 Lecture via votre réseau domestique

REMARQUES :

- La barre de son peut supporter la diffusion audio, mais ne prend pas en charge la diffusion vidéo.
- Pendant la diffusion de musique via Wi-Fi, la lecture de musique s'interrompt sur l'appareil actuellement connecté lorsque vous démarrez la lecture de musique sur un deuxième appareil connecté.
- Lorsque la barre de son bascule entre le Wi-Fi domestique et le réseau filaire en AirPlay, la lecture de la musique s'interrompt et reprend en quelques minutes, en fonction des conditions de bande passante haut débit. Pour la connexion à votre réseau filaire domestique, voir [5.3 Connexion à votre réseau domestique](#).

Avant de commencer, vérifiez le point suivant :

- Votre appareil Android ou iOS doit être connecté au même réseau Wi-Fi que votre barre de son (Voir [5.3 Connexion à votre réseau domestique](#)).

7.5.1 Lire avec Google Cast

Avec Google Cast, diffusez du son depuis votre appareil Android ou iOS vers la barre de son.

Sur votre appareil Android ou iOS :

1. Lancez l'application JBL One et vérifiez que vous avez activé Google Cast.

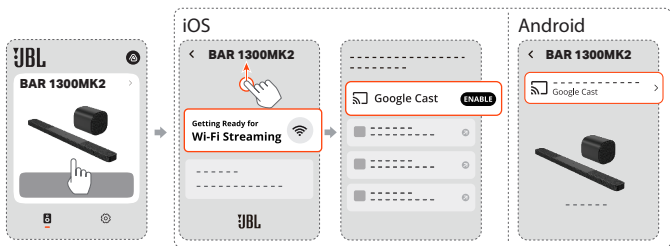

2. Dans une application compatible Google Cast, lisez de la musique, appuyez sur l'icône de diffusion et sélectionnez la barre de son connectée.



7.5.2 Lecture via Spotify Connect

Avec Spotify Connect, diffusez du son depuis votre appareil Android ou iOS vers la barre de son.

REMARQUE :

- Un abonnement est nécessaire pour Spotify Connect.



Sur votre appareil Android ou iOS :

1. Lancez l'application Spotify et sélectionnez une chanson à lire.
2. Appuyez sur l'icône de l'enceinte dans le coin inférieur de votre écran.
3. Sélectionnez la barre de son connectée dans la liste des appareils, puis démarrez la diffusion audio.

7.5.3 Lecture via Tidal Connect

Avec Tidal Connect, diffusez du son depuis votre appareil Android ou iOS vers la barre de son.

REMARQUE :

- Un abonnement est nécessaire pour Tidal Connect.

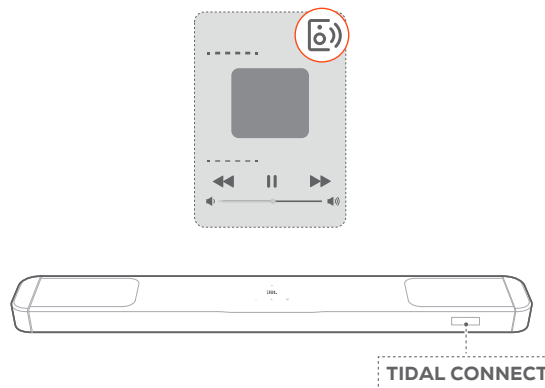

Sur votre appareil Android ou iOS :

1. Lancez l'application Tidal et sélectionnez une chanson à jouer.
2. Touchez le sélecteur d'appareil en haut à droite de l'écran.
3. Sélectionnez la barre de son connectée dans la liste des appareils, puis démarrez la diffusion audio.

7.5.4 Lecture via AirPlay

Diffusez du son via AirPlay, depuis sur votre appareil iOS vers la barre de son.

Sur votre appareil iOS :

1. Balayez vers le bas depuis le coin supérieur droit pour accéder au Centre de contrôle.
2. Appuyez sur  pour sélectionner la barre de son connectée puis démarrez la diffusion audio depuis une application.

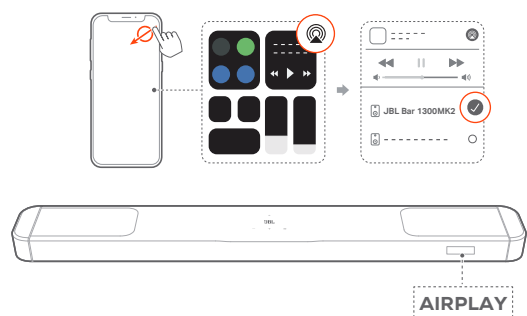

7.5.5 Lecture via l'application JBL One

L'application JBL One vous permet de diffuser du son depuis des services musicaux activés vers la barre de son.

Sur votre appareil Android ou iOS :

- Lancez l'application JBL One, parcourez les services de diffusion musicale* disponibles pour sélectionner de la musique, puis lancez la diffusion de musique sur la barre de son connectée.

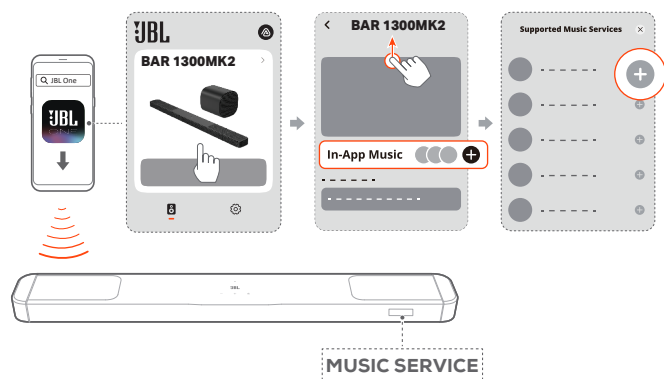

REMARQUE :

- * Un abonnement peut être nécessaire, il n'est pas fourni par l'application JBL One.

Accédez à vos préférences avec le bouton (Moment)

1. Dans l'application JBL One :

- Personnalisez la fonction  (Moment) et définissez votre propre liste de lecture.

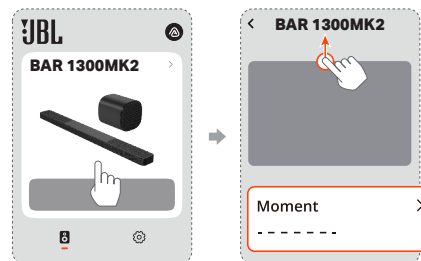

2. Sur la barre de son,

- Appuyez sur  sur la télécommande pour accéder directement à votre liste de lecture musicale et aux paramètres d'enceinte que vous avez personnalisés dans l'application JBL One.

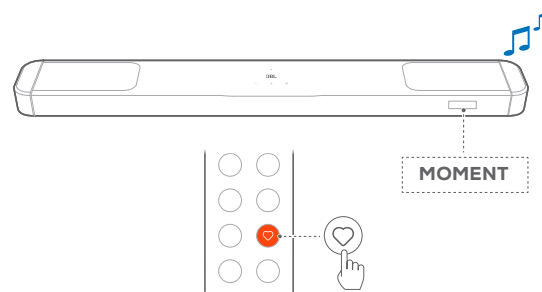

7.6 Lecture multi-pièces

Avec la lecture multi-pièces, vous pouvez diffuser la musique de votre appareil Android ou iOS vers plusieurs barres de son compatibles Google Cast ou AirPlay.

7.6.1 Google Cast

1. L'application Google Home vous permet de connecter plusieurs enceintes compatibles Google Cast au même réseau, de les affecter à plusieurs pièces et de créer des groupes selon vos besoins.
2. Exécutez une application compatible Google Cast sur votre smartphone ou tablette.
3. Lisez de la musique. Appuyez sur  et sélectionnez les enceintes groupées.

REMARQUES :

- Pour créer un groupe d'enceintes multi-pièces dans l'application Google Home, assurez-vous d'avoir connecté toutes les enceintes au même réseau domestique et d'avoir utilisé le même compte de connexion à Google. Reportez-vous à l'application Google Home pour obtenir plus de détails.
- Selon la bande passante de votre réseau local, vous pouvez diffuser de la musique vers jusqu'à 6 barres de son compatibles Google Cast.

7.6.2 AirPlay

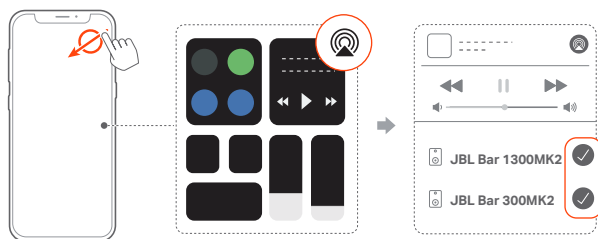

1. Sur un appareil iOS, entrez dans le Centre de contrôle.
2. Touchez  pour sélectionner plusieurs enceintes connectées selon votre besoin.
3. Démarrez la diffusion de musique depuis une application.

8. UTILISATION AVANCÉE

8.1 Synchronisation audio

Avec la fonction de synchronisation audio, vous pouvez synchroniser le son et la vidéo afin d'éliminer tout délai dans votre contenu vidéo.

1. Sur la télécommande, appuyez pendant plus de 3 secondes sur **TV** puis appuyez sur **+**.
→ « **SYNC** » est affiché.
2. Dans les cinq secondes, appuyez sur **+** ou **-** sur la télécommande pour régler le délai audio en correspondance avec la vidéo.
→ Le délai de synchronisation audio est affiché.

REMARQUE :

- Vous pouvez également régler le retard audio dans l'application JBL One.

8.2 Connexion multi enceintes (enceintes détachables)

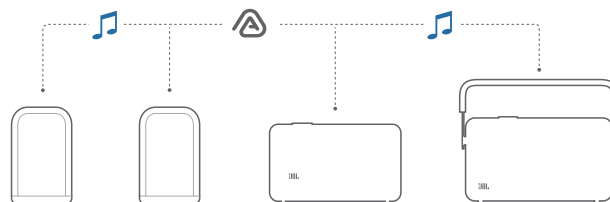

Vous pouvez connecter plusieurs enceintes JBL via Auracast pour créer une atmosphère de fête avec un son amélioré.

9. RESTAURER LES PARAMÈTRES D'USINE

Pour restaurer les paramètres d'usine, appuyez pendant plus de 5 secondes sur , **+** et **-**.

- « **RESET** » est affiché.
- La barre de son s'éteint et redémarre automatiquement lorsque la réinitialisation d'usine est terminée.

10. MISE À JOUR DU LOGICIEL



Connectez la barre de son au réseau de votre domicile. Les mises à jour en ligne seront effectuées automatiquement lorsque des mises à jour logicielles seront disponibles.

- « **WAIT** » : Mise à jour du logiciel est en cours
- « **DONE** » : La mise à jour du logiciel est terminée.

REMARQUE :



- Les mises à jour logicielles sont synchronisées avec les deux enceintes détachables lorsqu'elles sont connectées ou attachées à la barre de son.

11. RECONNEXION DU CAISSON DE BASSES

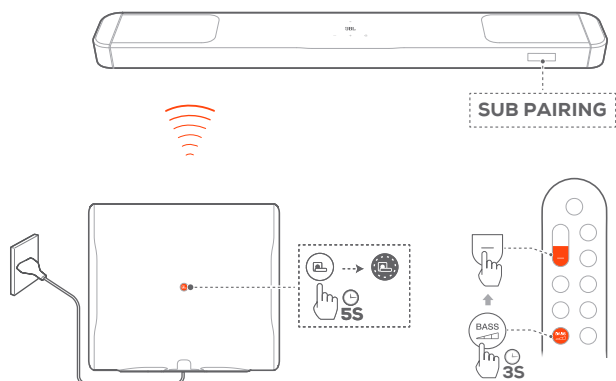

La barre de son et le caisson de basses sont jumelés en usine. À l'allumage, ils se jumellent et se connectent automatiquement. Dans certains cas particuliers, vous pouvez devoir refaire leur jumelage.



Rappel du mode de jumelage du caisson de basses

1. Sur le panneau arrière du caisson de basses, appuyez longuement sur  jusqu'à ce qu'il clignote blanc rapidement.
2. Pour passer au jumelage du caisson de basses sur la barre de son, appuyez pendant plus de trois secondes sur  sur la télécommande, puis appuyez sur  sur la télécommande.
 - « **SUB PAIRING** » : Le caisson de basses est prêt pour le jumelage.
 - « **SUB PAIRED** » : Le caisson de basses est connecté.

REMARQUE :

- Si le jumelage ne se termine pas dans les 3 minutes, le caisson de basses sort du jumelage et se met en veille.  passe du clignotement blanc rapide à éteint. Pour revenir au jumelage, appuyez sur .

12. SPÉCIFICATIONS DU PRODUIT

Spécifications générales

- Modèle : BAR 1300MK2 (barre de son)
BAR 1300MK2 SURROUND (haut-parleurs détachables)
BAR 1300MK2 SUB (caisson de basses)
- Système audio : 11.1.4 canaux
- Alimentation électrique : 100 - 240 V CA, ~ 50/60 Hz
- Puissance de sortie totale des haut-parleurs* (max. à 1 % DHT) : 2470 W
- Puissance de sortie de la barre de son** (max. à 1 % DHT) : 950 W
- Puissance de sortie des haut-parleurs surround*** (max. à 1 % DHT) : 2 x 160 W
- Puissance de sortie du caisson de basses**** (max. à 1 % DHT) : 1200 W
- Haut-parleurs de la barre de son : 8 haut-parleurs oblongs (50 x 75 mm), 7 tweeters de 25 mm (1"), 4 haut-parleurs large bande orientés vers le haut de 75 mm (3")
- Haut-parleurs surround : 2 haut-parleurs oblongs (50 x 90 mm), 1 tweeter de 50 mm (2"), 1 haut-parleur large bande orientés vers le haut de 75 mm (3")
- Haut-parleur du caisson de basses : 2 x 200 mm (8")
- Consommation en veille réseau : < 2 W
- Température de fonctionnement : 0 °C - 45 °C
- Batterie lithium : 7,2 V, 4722 mAh
- Autonomie d'un haut-parleur surround détachable : jusqu'à 10 heures (peut varier selon le type de contenu et le volume)

Spécification HDMI

- Entrée vidéo HDMI : 3
- Sortie vidéo HDMI (avec canal de retour audio amélioré (eARC, Enhanced Audio Return Channel)) : 1
- Version HDCP HDMI : 2.3
- Transfert HDR : HDR10+, Dolby Vision

Spécifications audio

- Réponse en fréquence : 33 Hz - 20 kHz (-6 dB)
- Entrées audio : Optique, Bluetooth, USB (la lecture USB est disponible sur les versions US et APAC. Sur les autres versions, l'USB est réservé au service.)

Spécification USB

- Prise USB : Type A
- Caractéristiques USB : 5 V CC, 0,5 A
- Formats de fichiers pris en charge : mp3
- Codec MP3 : MPEG 1 Layer 2/3, MPEG 2 Layer 3, MPEG 2.5 Layer 3
- Taux d'échantillonnage MP3 : 16 - 48 kHz
- Débit de bits MP3 : 80 - 320 kbit/s

Spécifications sans fil

- Version du Bluetooth : Barre principale - v5.3, haut-parleur surround détachable - v5.4
- Profil Bluetooth de la barre principale : A2DP v1.3, AVRCP v1.5

- Profil Bluetooth des haut-parleurs surround détachables : A2DP v1.4, AVRCP v1.6
- Bande de fréquences de l'émetteur Bluetooth : 2400 MHz - 2483,5 MHz
- Puissance de l'émetteur Bluetooth : < 15 dBm (PIRE)
- Réseau Wi-Fi : IEEE 802.11 a/b/g/n/ac/ax (2,4 GHz / 5 GHz)
- Plage de fréquences de l'émetteur Wi-Fi 2.4G : 2412 - 2472 MHz (bande ISM 2,4 GHz, USA 11 canaux, Europe et autres 13 canaux)
- Puissance de l'émetteur Wi-Fi 2.4G : < 20 dBm (PIRE)
- Plage de fréquences de l'émetteur Wi-Fi 5G : 5,15 - 5,35 GHz, 5,470 - 5,725 GHz, 5,725 - 5,825 GHz
- Puissance de l'émetteur Wi-Fi 5G : 5,15 - 5,25 GHz < 23 dBm, 5,25 - 5,35 GHz et 5,470 - 5,725 GHz < 20 dBm, 5,725 - 5,825 GHz < 14 dBm (PIRE)
- Plage de fréquences de l'émetteur radio 5G : 5,15 - 5,35 GHz, 5,470 - 5,725 GHz, 5,725 - 5,825 GHz
- Puissance de l'émetteur radio 5G : 5,15 - 5,25 GHz < 23 dBm (PIRE), 5,25 - 5,35 GHz et 5,470 - 5,725 GHz < 20 dBm (PIRE), 5,725 - 5,825 GHz < 14 dBm (PIRE)

Remarque : La bande 5,6 - 5,64 GHz est désactivée pour l'expédition en Australie / Nouvelle-Zélande.

Dimensions

- Dimensions totales de la barre de son (L x H x P) : 1404 x 58 x 136 mm / 55,3" x 2,3" x 5,4"
- Dimensions de la barre de son seule (L x H x P) : 1030 x 58 x 136 mm / 40,6" x 2,3" x 5,4"
- Dimensions des haut-parleurs surround amovibles (chacun) (L x H x P) : 202 x 58 x 136 mm / 8" x 2,3" x 5,4"
- Dimensions du caisson de basses (L x H x P) : 315 x 277 x 275 mm / 12,4" x 10,9" x 10,8"
- Poids de la barre de son : 5,93 kg / 13 lbs
- Poids des haut-parleurs surround amovibles (chacun) : 1,3 kg / 2,8 lbs
- Poids du caisson de basses : 12 kg / 26,5 lbs
- Dimensions de l'emballage (L x H x P) : 1124 x 381 x 452 mm / 44,3" x 15" x 17,8"
- Poids emballé : 28,6 kg / 63,1 lbs (EMEA/UK) ; 24,3 kg / 53,6 lbs (JP/IN/CN)

* RMS à 1% DHT : 1235 W

** RMS à 1% DHT : 475 W

*** RMS à 1% DHT : 2 x 80 W

**** RMS à 1% DHT : 600 W

13. RÉOLUTION DES PROBLÈMES

N'essayez jamais de réparer ce produit par vous-même. Si vous rencontrez des problèmes lors de l'utilisation de ce produit, vérifiez les points suivants avant de requérir le service.

Système

L'appareil ne s'allume pas.

- Vérifiez si le cordon secteur est branché à la prise secteur et à la barre de son.

La barre de son ne répond pas aux pressions sur les boutons.

- Restaurez les réglages d'usine de la barre de son (voir [9. RESTAURER LES PARAMÈTRES D'USINE](#)).

Son

Aucun son de la barre de son

- Vérifiez que le son de la barre de son n'est pas coupé.
- Sélectionnez la source d'entrée audio adéquate sur la télécommande.
- Branchez correctement la barre de son à votre téléviseur ou à d'autres appareils.
- Restaurez les réglages d'usine de la barre de son (voir [9. RESTAURER LES PARAMÈTRES D'USINE](#)).

Son déformé ou écho

- Si vous diffusez le son du téléviseur sur la barre de son, veillez à couper le son du téléviseur ou à désactiver les haut-parleurs intégrés au téléviseur.

Audio et vidéo désynchronisés.

- Activez la fonction de synchronisation audio pour synchroniser l'audio et la vidéo (voir « [8.1 Synchronisation audio](#) »).

Aucun effet sonore de hauteur du Dolby Atmos

- Si votre téléviseur prend uniquement en charge le HDMI ARC, assurez-vous d'avoir connecté votre appareil numérique à la barre de son via son connecteur **HDMI IN** (voir « [5.1.2 TV \(HDMI ARC\)](#) »).
- Profitez des effets sonores du Dolby Atmos lorsque vous visionnez des films à partir de la source TV/HDMI. Lors de la diffusion audio via Bluetooth ou les applications de diffusion (via Google Cast ou AirPlay), le Dolby Atmos n'est pas pris en charge.

Bluetooth

Un appareil ne peut pas se connecter à la barre de son.

- Vérifiez que la fonction Bluetooth de l'appareil est activée.
- Si la barre de son a été jumelée à un autre appareil Bluetooth, réinitialisez le Bluetooth (voir « [5.2.3 Connexion d'un autre appareil Bluetooth](#) »).
- Si votre appareil Bluetooth a déjà été jumelé à la barre de son, réinitialisez le Bluetooth sur la barre de son, oubliez la barre de son sur l'appareil Bluetooth, puis refaites le jumelage de l'appareil Bluetooth et de la barre de son (voir [5.2.3 Connexion d'un autre appareil Bluetooth](#)).

Mauvaise qualité audio d'un appareil Bluetooth connecté

- La réception Bluetooth est mauvaise. Rapprochez l'appareil source de la barre de son ou retirez tout obstacle entre l'appareil source et la barre de son.

L'appareil Bluetooth connecté se connecte et se déconnecte constamment.

- La réception Bluetooth est mauvaise. Rapprochez l'appareil source de la barre de son ou retirez tout obstacle entre l'appareil source et la barre de son.

Wi-Fi

Échec de la connexion au Wi-Fi.

- Vérifiez que le Wi-Fi est activé.
- Vérifiez que vous avez sélectionné le bon réseau et avez entré le mot de passe correct.
- Vérifiez que votre routeur ou modem est allumé et à portée.
- Dans les paramètres de votre routeur, vérifiez que vous avez défini le type de sécurité sur WPA2 ou auto.
- Vérifiez que votre barre de son est connectée au même réseau local sans fil que votre smartphone ou tablette.
- Si vous avez des difficultés à configurer le Wi-Fi, revenez dans la configuration du Wi-Fi en appuyant longuement sur **+** et **-** sur la barre de son jusqu'à ce que « **SETUP WIFI** » soit affiché.

Lecture

AirPlay ne trouve pas la barre de son en tant qu'enceinte AirPlay pour la diffusion de musique.

- Sur votre appareil Apple, mettez à jour le logiciel vers la dernière version : iOS 13.4 et versions ultérieures, Mac OS 10.15.4 et versions ultérieures ou TV OS 14.3.
- Vérifiez que votre appareil Apple est connecté au même réseau que la barre de son.
- Sur un PC exécutant iTunes pour Windows, vous pouvez diffuser de la musique depuis celui-ci vers la barre de son via Bluetooth.

La lecture de musique ne fonctionne pas correctement lorsque la source sonore passe de Bluetooth à Google Cast ou AirPlay.

- La qualité de la diffusion et de la lecture audio dépend du trafic et de la couverture du réseau qui relie la barre de son et vos appareils de diffusion, tels que les téléphones, les tablettes et les PC.

La lecture de musique ne reprend pas lorsque la source sonore passe de Bluetooth à TV/HDMI IN, puis revient à Bluetooth.

- La lecture de musique sur l'appareil Bluetooth s'arrête lorsque la source sonore passe de Bluetooth à TV/HDMI IN. Lorsque vous revenez à la source Bluetooth, redémarrez la lecture de la musique sur l'appareil Bluetooth.

Télécommande

La télécommande ne fonctionne pas.



- Vérifiez si les piles sont épuisées. Si c'est le cas, remplacez-les par des neuves.
- Réduisez la distance et l'angle entre la télécommande et l'appareil principal.

Impossible de terminer l'apprentissage de la télécommande du téléviseur.

- Vérifiez que vous utilisez une télécommande de télévision infrarouge. L'apprentissage IR n'est pas pris en charge par une télécommande de téléviseur Bluetooth.

Veille basse consommation

Impossible d'entrer en veille basse consommation

- Pour entrer en veille basse consommation, lorsque les enceintes détachables sont accrochées à la barre de son, appuyez pendant 10 secondes sur  sur la télécommande jusqu'à ce que « **CEC 1** » soit affiché sur la barre de son. Ensuite, appuyez sur  pendant 10 secondes supplémentaires jusqu'à ce que « **CEC 2** » soit affiché. Après être passée à « **CEC 2** », la barre de son se met en veille tout en continuant à charger les enceintes détachables. Lorsque les enceintes détachables sont complètement chargées après environ 4 heures, la barre de son se met automatiquement en veille basse consommation et arrête de charger les enceintes détachables.
- Débranchez puis rebranchez le cordon d'alimentation pour sortir de la veille basse consommation.

14. MARQUES COMMERCIALES



The Bluetooth® word mark and logos are registered trademarks owned by Bluetooth SIG, Inc. and any use of such marks by HARMAN International Industries, Incorporated is under license. Other trademarks and trade names are those of their respective owners.



The terms HDMI, HDMI High-Definition Multimedia Interface, HDMI trade dress and the HDMI Logos are trademarks or registered trademarks of HDMI Licensing Administrator, Inc.



The Wi-Fi CERTIFIED™ Logo is a registered trademark of Wi-Fi Alliance®.

COMPATIBLE WITH



Dolby, Dolby Vision, Dolby Atmos, and the double-D symbol are registered trademarks of Dolby Laboratories Licensing Corporation. Manufactured under license from Dolby Laboratories. Confidential unpublished works. Copyright © 2012–2024 Dolby Laboratories. All rights reserved.



FOR DTS PATENTS, SEE [HTTP://XPERI.COM/DTS-PATENTS/](http://xperi.com/dts-patents/). MANUFACTURED UNDER LICENSE FROM DTS, INC. AND ITS AFFILIATES. DTS, DTS:X, AND THE DTS:X LOGO ARE REGISTERED TRADEMARKS OR TRADEMARKS OF DTS, INC. AND ITS AFFILIATES IN THE UNITED STATES AND/OR OTHER COUNTRIES. © DTS, INC. AND ITS AFFILIATES. ALL RIGHTS RESERVED.



Google, Android, Google Home, Google Cast and other marks are trademarks of Google LLC.

Google Assistant is not available in certain languages and countries. Availability and performance of certain features, services, and applications are device and network dependent and may not be available in all areas.



Use of the Works with Apple badge means that an accessory has been designed to work specifically with the technology identified in the badge and has been certified by the developer to meet Apple performance standards.

Apple, and AirPlay are trademarks of Apple Inc., registered in the U.S. and other countries and regions.

To use AirPlay with JBL Bar 1300MK2, the latest version of iOS, iPadOS, or macOS is recommended.



Use your phone, tablet or computer as a remote control for Spotify. Go to [spotify.com/connect](https://www.spotify.com/connect) to learn how.

The Spotify Software is subject to third party licenses found here: <https://www.spotify.com/connect/third-party-licenses>.

ROON READY

Being Roon Ready means that HARMAN uses Roon streaming technology, for an incredible user interface, simple setup, rock-solid daily reliability, and the highest levels of audio performance, without compromise.

15. AVIS DE LICENCE OPEN SOURCE

Ce produit contient du logiciel Open source sous licence GPL. Pour votre commodité, le code source et les instructions de construction sont également disponibles à l'adresse https://harman-webpages.s3.amazonaws.com/Harman_One_OS_D_package_license_list.htm

N'hésitez pas à nous contacter à :

Harman Deutschland GmbH

ATT : Open Source, Gregor Krapf-Gunther,
Parkring 3 85748 Garching bei Munchen, Germany

ou à OpenSourceSupport@Harman.com si vous avez d'autres questions concernant le logiciel Open source utilisé par le produit.



HARMAN International Industries,
Incorporated 8500 Balboa Boulevard,
Northridge, CA 91329 USA
www.jbl.com

© 2025 HARMAN International Industries, Incorporated.

Tous droits réservés.

JBL est une marque commerciale de HARMAN International Industries, Incorporated, déposée aux États-Unis et/ou dans d'autres pays. Les caractéristiques, les spécifications et l'aspect sont susceptibles d'être modifiés sans préavis.