



TACTICAL ASSAULT COMMANDER -MECHANICAL KEYPAD-

for PlayStation®5 consoles, PlayStation®4 consoles, PC

Gebruiksaanwijzing

NL

**Alleen compatibel met titels
geschikt voor toetsenbord en muis**

Compatibele software

<https://stores.horiusa.com/tac5compatibility>





Let op

Ouders / verzorgers: lees de volgende informatie aandachtig door.

- Dit product bevat kleine onderdelen. Houd dit product uit de buurt van kinderen onder de 3 jaar.
- Houd dit product uit de buurt van zuigelingen en peuters. Zoek onmiddellijk medische hulp als er kleine onderdelen worden ingeslikt.
- Lang snoer. Wurgingsgevaar.
- Houd het product uit de buurt van stoffige of vochtige ruimten.
- Gebruik dit product niet als het beschadigd of aangepast is.
- Laat dit product niet nat worden. Dit kan een elektrische schok of een storing veroorzaken.
- Plaats dit product niet in de buurt van warmtebronnen en laat het niet voor langere tijd in direct zonlicht liggen. Oververhitting kan tot storingen leiden.
- Gebruik dit product niet met een USB-hub. Het product werkt dan mogelijk niet goed.
- Sluit geen USB-batterijoplader of -geheugenstick aan. De hardware en gegevens kunnen hierdoor beschadigd raken.
- Raak de metalen onderdelen van de USB-stekker niet aan.
- Raak de headset-aansluiting of USB-aansluiting niet met blote handen aan.
- Voorkom dat het product valt of er een gewicht op het product rust.
- Trek niet hard aan de kabel van het product en buig de kabel niet.
- Trek niet aan de knoppen.
- Haal het product niet uit elkaar, en repareer of wijzig het niet.
- Als het product moet worden schoongemaakt, gebruik dan uitsluitend een zachte droge doek. Gebruik geen chemische middelen, zoals benzeen of verdunner.
- De draden mogen niet in de wandcontactdozen worden gestoken.
- De verpakking moet worden bewaard aangezien deze belangrijke informatie bevat.
- De normale functionaliteit van het product kan worden gestoord door sterke elektromagnetische interferentie. Als dit het geval is, moet u het product simpelweg opnieuw instellen via de stappen in de handleiding (Hoe te verbinden) om normale werking te hervatten.
In het geval dat de functie nog steeds niet werkt, verplaatst u het product naar een gebied waar er geen sprake is van elektromagnetische interferentie en probeert u het opnieuw.
- Gebruik dit product niet voor iets anders dan het beoogde doel. Wij zijn niet verantwoordelijk voor ongelukken of schade in het geval van ander gebruik dan het beoogde doel.
- Wij zijn niet aansprakelijk voor het verlies van gegevens of schade voortvloeiend uit verkeerd gebruik van het product door de gebruiker.

Inhoudsopgave

Inbegrepen	1
Verbindingsmethode	2
Platform	4
Problemen oplossen	4
Indeling	5
Laag-toetsenbordfunctie	6
App [TAC PSS™-HORI Device Manager]	8
Toetsfuncties toewijzen	8
Wisselen tussen profielen	9
Fabrieksinstellingen herstellen (toetsinstellingen)	10
Palmsteun aanpassen	10
Headsets aansluiten	10
Hoofdkenmerken	10

Inbegrepen

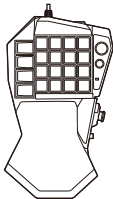

Mechanische keypad × 1

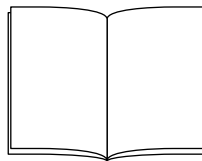

Gebruiksaanwijzing × 1

Muis niet inbegrepen

1 Sluit uw muis (USB-kabel of USB-dongle) aan op de USB-aansluiting op de TAC-keypad.

Bekabelde muis (USB Type-A)

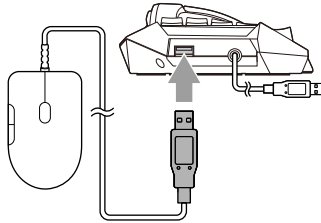

Draadloze muis (USB-dongle)

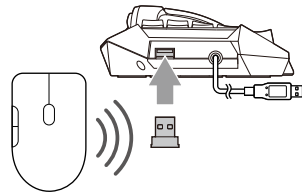

- Een draadloze muis met Bluetooth® kan niet rechtstreeks verbinding maken met de TAC. Als u een draadloze muis met Bluetooth® gebruikt, verbind deze dan rechtstreeks met de console.
- Sluit geen USB-batterijen / power banks, opladers of USB-geheugensticks aan op de TAC en op uw muis.

2 Zet de systeemselectieschakelaar in de juiste stand.

Stel de systeemselectieschakelaar in voordat u de hardware aansluit.
(Het product werkt mogelijk niet goed als de verkeerde modus is geselecteerd.)

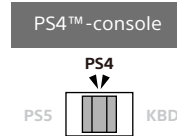
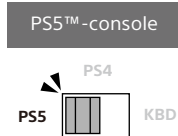
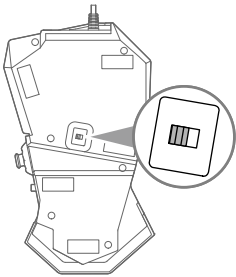

* KBD - Toetsenbordmodus

3 Sluit het product aan op de console. Gebruik daarna de DualSense™ draadloze controller (of DUALSHOCK®4 draadloze controller) om de console in te schakelen en aan te melden.

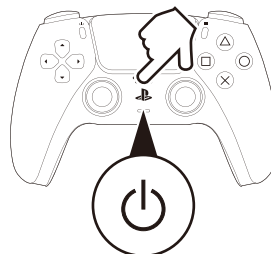
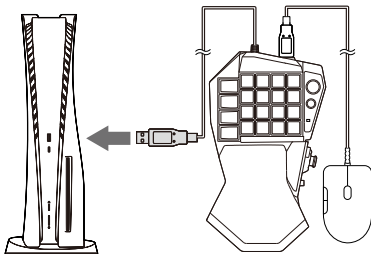

4 Duw op de (PS)-toets op de TAC.

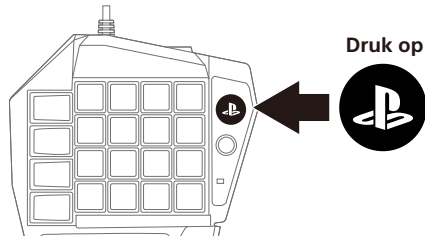

5 Gebruik, terwijl u de FN-toets ingedrukt houdt, de WASD-toetsen, de toets 3 (○), en de toets 4 (×) om aan te melden en het startscherm te openen.

Gebruik de FN-toets om de functies van de andere toetsen te veranderen.

Raadpleeg "Laag-toetsenbordfunctie" (P. 7) voor meer informatie.

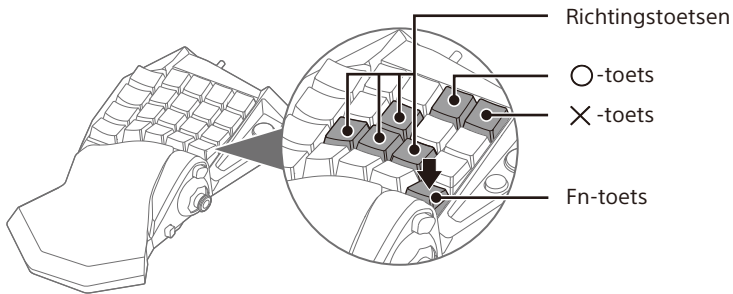

6 Na het aanmelden kunt u ook de Analoge stick gebruiken en op Enter (Select) en ESC (Return) drukken op het startscherm te openen en software te selecteren.

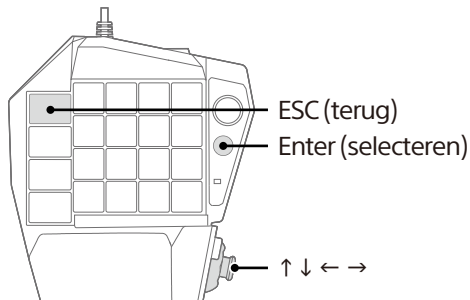

* Zorg ervoor dat het spel compatibel is met de toetsenbord- en muismodus.
(Zie QR-code / website op de eerste pagina.)

* Als de toetsenbordmodus niet werkt, houd dan de FN-toets ingedrukt en selecteer de optie bediening in het spel om de toetsenbord- en muismodus te selecteren als deze beschikbaar zijn.

PlayStation®5-consoles, PlayStation®4-consoles, pc*

* Pc-compatibiliteit niet getest of onderschreven door Sony Interactive Entertainment.

Belangrijk

Lees voorafgaand aan het gebruik van dit product de gebruiksaanwijzing voor de console. Zorg ervoor dat de console is bijgewerkt naar de nieuwste systeemsoftware.

PS5™-consoles

Aanbevolen softwareversie	Versie 22.01-05.10.00 of hoger
---------------------------	--------------------------------

PS4™-consoles

Aanbevolen softwareversie	Versie 9.60 of hoger
---------------------------	----------------------

Pc

Ondersteund besturingssysteem	Windows®11 / 10
Systeemvereisten	USB-aansluiting (Type-A), internetverbinding

Alleen compatibel met titels geschikt voor toetsenbord en muis. (Zie QR-code / website op de eerste pagina.)

Problemen oplossen

① PS5™-console / PS4™-console gaat niet AAN als ik op de (PS)-toets op de keypad druk

U kunt de PlayStation®5 / PlayStation®4-console niet aanzetten door op de  (PS)-toets op de keypad te drukken. Zet de PlayStation®5 / PlayStation®4-console aan zoals u normaal gesproken zou doen.



② De (PS)-toets reageert niet

Controleer of schakelaar systeemselectie op de onderkant van het keypad op de juiste modus is ingesteld. (Zie 'Verbindingsmethode' op p. 2)

Zorg ervoor dat de console is bijgewerkt naar de nieuwste systeemsoftware.

(PS5™-console: versie 22.01-05.10.00 of hoger / PS4™-console: versie 9.60 of hoger)

③ Het product reageert niet na het inschakelen van de PS5™-console of PS4™-console door te drukken op de (PS)-toets op de DualSense™ draadloze controller of de DUALSHOCK®4 draadloze controller

Als de PS5™-console of PS4™-console wordt ingeschakeld met de  (PS)-toets op de DualSense™ draadloze controller of DUALSHOCK®4 draadloze controller, zorg er dan voor dat u aanmeldt via de DualSense™ draadloze controller of DUALSHOCK®4 draadloze controller. Duw, op het startscherm, op de  (PS)-toets op de TAC om aan te melden met de TAC.

④ De controller kan gewijzigd worden op het startscherm, maar niet tijdens het spelen

Zorg ervoor dat de software toetsenbord- & muiscompatibel is. (Zie QR-code / website op de eerste pagina.)

Zorg ervoor dat u bent aangemeld op het account dat werd gebruikt toen het spel gestart werd.

Als de muis niet goed werkt, ontkoppel deze dan van de TAC

en ontkoppel de TAC van de PS5™-console of de PS4™-console, om vervolgens opnieuw aan te sluiten.

⑤ Dit product kan niet gebruikt worden tijdens het gebruiken van de DualSense™ draadloze controller en de DUALSHOCK®4 draadloze controller

TAC zal niet reageren als de DualSense™ draadloze controller of de DUALSHOCK®4 draadloze controller in gebruik is tijdens het spelen, omdat de console in de controllermodus staat. Duw tijdens het wijzigen van de toetsenbord- & muismodus, op de  (PS)-toets op de TAC en meld aan met TAC.

⑥ De muis reageert niet

- De keypad werkt mogelijk niet met muizen die niet HID-compatibel zijn en met meer dan 200 mA. Sluit de muis rechtstreeks op de console aan. Als deze dan nog steeds niet reageert, neem dan contact op met onze klantenservice.
- Als de muis niet goed werkt, maak deze dan los van de TAC en maak de TAC los van de PS5™- of PS4™-console en sluit deze vervolgens opnieuw aan. (Zie 'Verbindingsmethode' op p. 2)

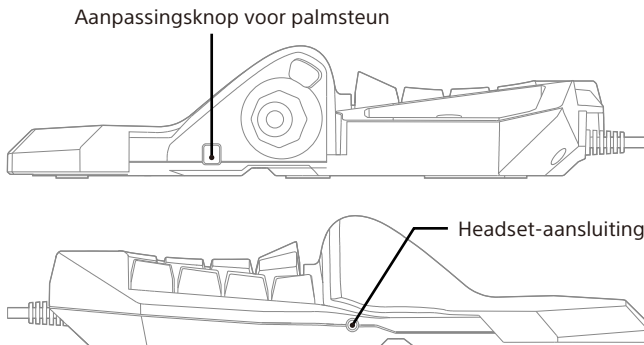
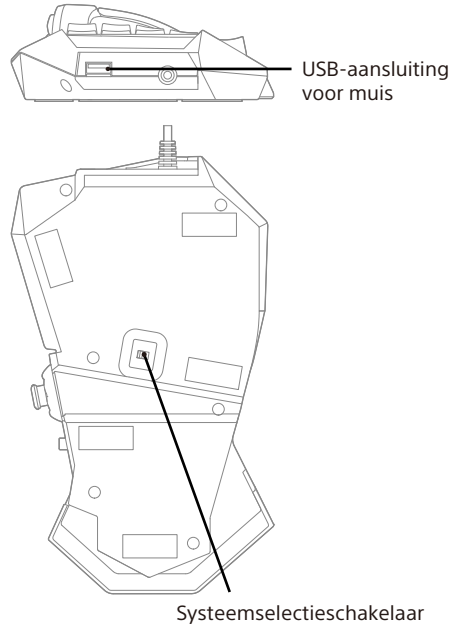
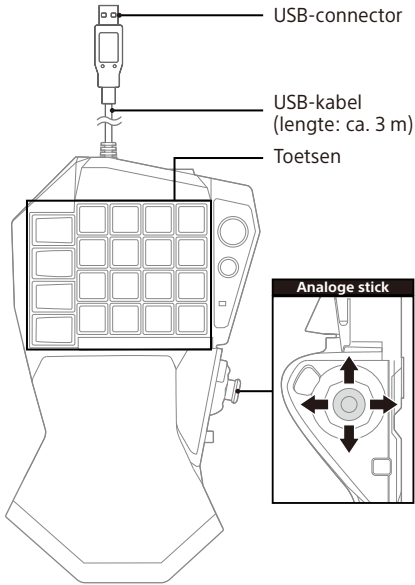

Muisindeling

Klikken met linkermuisknop

Klikken met rechtermuisknop

Zijknop 1

Zijknop 2

Scrollwiel
(Omhoog scrollen)
(Omlaag scrollen)

- Muis niet inbegrepen.
- Extra knoppen zullen niet werken voor muizen met meer dan 5 knoppen.

Detailed description: This diagram shows a top-down view of a mouse button layout. It features a left button, a right button, two side buttons (Zijknop 1 and Zijknop 2), and a scroll wheel. The scroll wheel is labeled 'Scrollwiel (Omhoog scrollen) (Omlaag scrollen)'. Below the diagram, there are two bullet points: '· Muis niet inbegrepen.' and '· Extra knoppen zullen niet werken voor muizen met meer dan 5 knoppen.'

Toetsen die voornamelijk tijdens het spelen gebruikt worden.

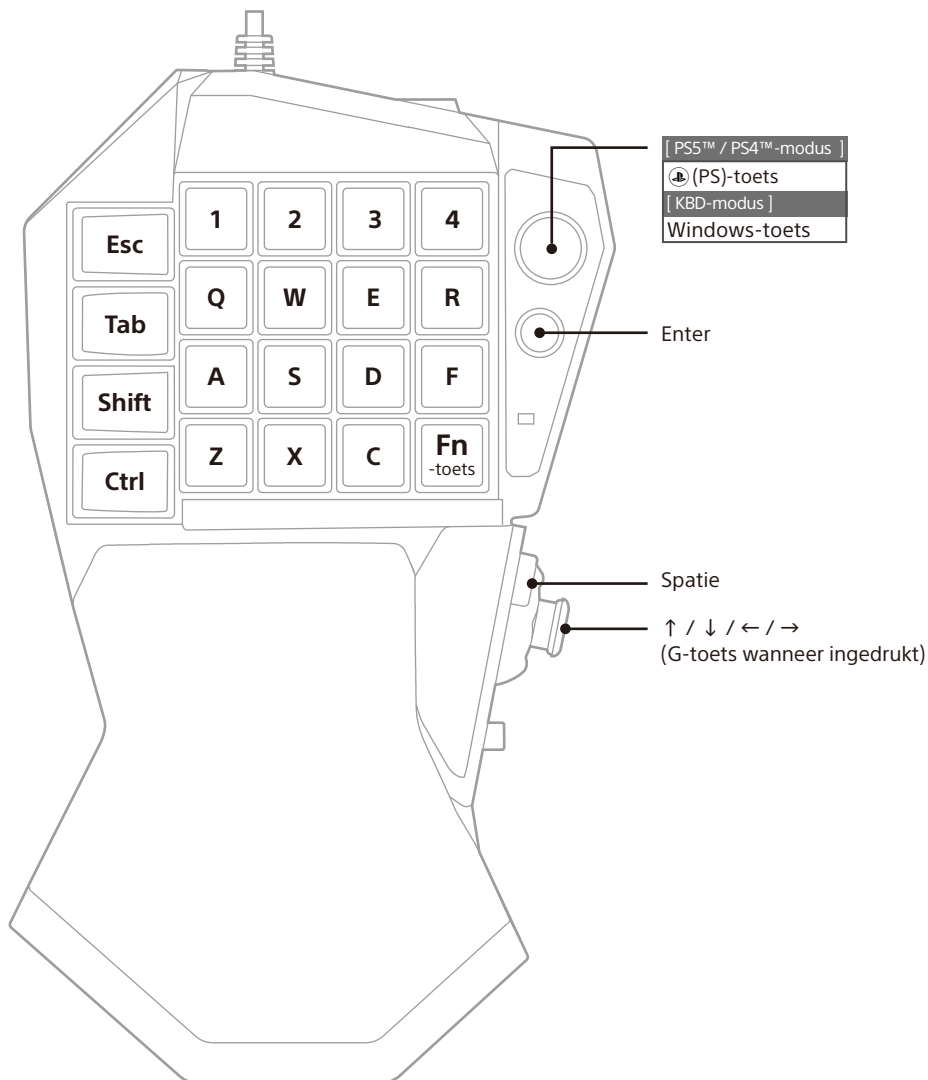

Laag startscherm PS5™-console / PS4™-console

Houd de toets FN ingedrukt om de laag startscherm PS5™-console / PS4™-console te activeren.
Gebruik dit om het startscherm van de PS5™-console / PS4™-console te gebruiken.

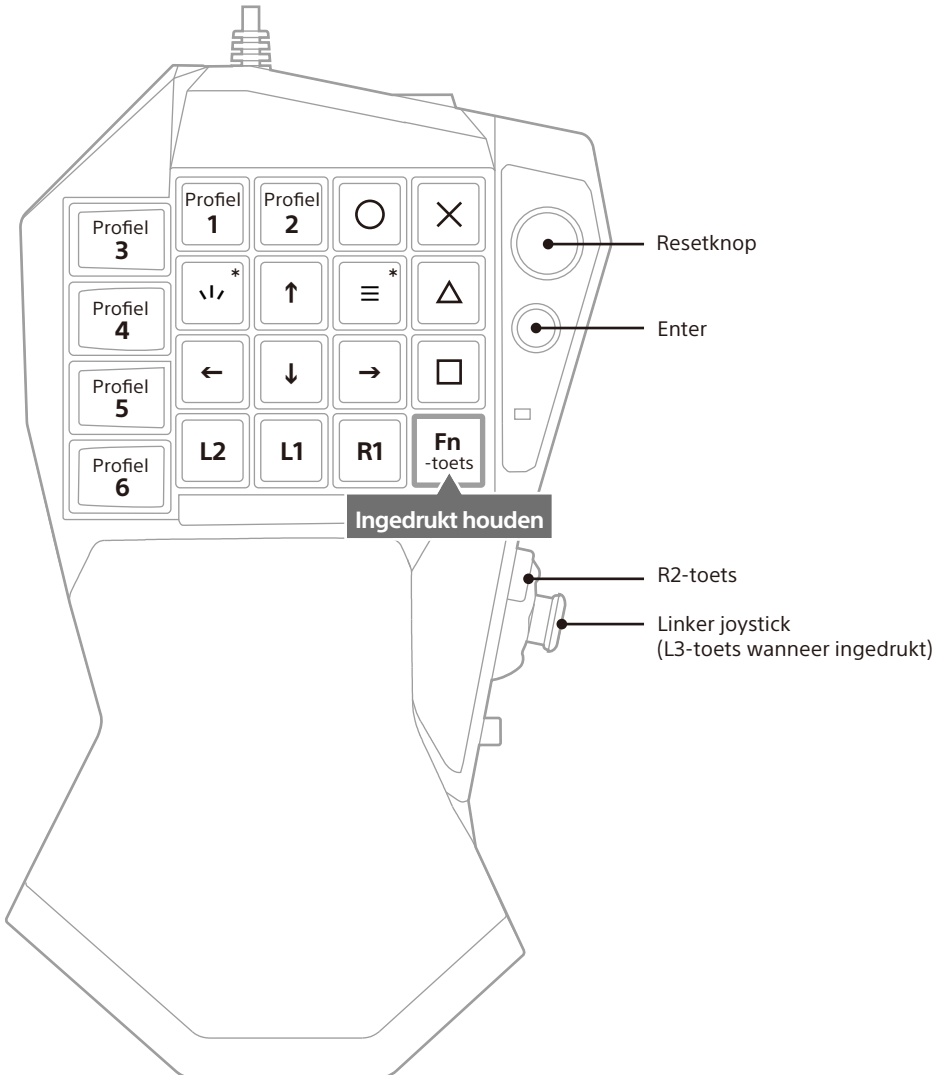

* [PS5™] ↘ (maak)-toets / [PS4™] SHARE-toets
[PS5™] ≡ (options)-toets / [PS4™] OPTIONS-toets



TAC PS5™ -HORI Device Manager

Stel de volgende functies in met de smartphone-app [TAC PS5™-HORI Device Manager]

■ Functie [Toewijzen]

Pas de toetsen aan zodat ze passen bij uw gamingstijl. (Zie 'Toetsfuncties toewijzen' hieronder)

■ DP / LS / RS

De ingang D-pad (DP), linker stick (LS), rechter stick (RS) kan worden toegewezen aan de Analoge stick. (Deze functie is alleen voor de PS5™-console / PS4™-console modus)

■ Backlight

De LED-achtergrondverlichting in- / uitschakelen.

■ [Profiel toewijzen] resetten

Reset alle toewijzingen van toetsen van het geselecteerde profiel.

Downloaden

iPhone (iOS: 15.4 of hoger)

1. Zoek naar 'HORI' of 'HORI CO., LTD.' in de App Store
2. Installeer 'TAC PS5™-HORI Device Manager'

Smartphone (Android: 10 of hoger)

1. Zoek naar 「HORI」 of 「HORI CO., LTD.」 in de Google Play Store
2. Installeer 'TAC PS5™-HORI Device Manager'

- Zorg dat uw apparaat is bijgewerkt.
- Controleer of de app is uitgebracht door 'HORI CO., LTD.'
- Bluetooth®-verbinding vereist. Zorg ervoor dat de app toegang heeft tot locatiegegevens, foto's, media en bestanden. Druk op 'Zoeken' en selecteer het product om de koppeling te voltooien.

Toetsfuncties toewijzen

Pas toetsen aan in de app [TAC PS5™-HORI Device Manager]

De knop (PS) button, de FN-toets, en de profieltoetsen 1-6 kunnen niet worden toegewezen aan andere knoppen / toetsen.

De volgende toetsfuncties kunnen ingesteld worden:

Letters	A-Z
Cijfers	0-9
Functie	F1-F2
Speciale toets	Esc, Tab, Caps Lock, Shift, Ctrl, Alt, spatie, Enter, Backspace, Delete
Richtingstoetsen (omhoog/omlaag/links/rechts)	↑ ↓ ← →
Overig	Print Screen, Scroll Lock, Pause / Break, Insert, Home, Delete, End, Page Up, Page Down, Nc-toets (knopfunctie uitgeschakeld), Fn-toets, Nc-toets (knopfunctie uitgeschakeld)*, Fn-toets
Keypad	Num Lock, Num/, Num*, Num-, Num+, Num Enter, Num ., Num0 - Num9
Muisfuncties	Rechtermuisknop, linkermuisknop, scrollwiel, omhoog scrollen, omlaag scrollen, zijknop 1, zijknop 2

Deze functies kunnen alleen worden ingesteld op de laag startscherm van de PS5™-console / PS4™-console.

△-toets, ○-toets, ×-toets, □-toets, L1-toets, R1-toets, L2-toets, R2-toets, L3-toets, R3-toets, [PS5™] \I/(maak)-toets, [PS4™] SHARE-toets, [PS5™] ≡ (options)-toets, [PS4™] OPTIONS-toets, Mute-toets*, Push to Talk-toets*	
Richtingstoetsen	↑ ↓ ← → ↶ ↷ ↸ ↹
Linker joystick	↑ ↓ ← → ↶ ↷ ↸ ↹
Rechter joystick	↑ ↓ ← → ↶ ↷ ↸ ↹

* De volgende functies kunnen ook ingesteld worden:

Nc-toets (knopfunctie uitgeschakeld) : Als deze functie is toegewezen, wordt de toets uitgeschakeld.

Mute-toets : Aan / uit voor microfoondemping wordt ingeschakeld.

Push to Talk-toets : De chatfunctie wordt ingeschakeld als u op de Push to Talk-toets drukt. De mic wordt gedemd pt als de toets wordt losgelaten.

Wisselen tussen profielen

Gebruik de TAC PS5™-HORI Device Manager-app om profielen in te stellen.

Sla instellingen van toetsen op voor tot 6 profielen (per console).

Gebruik de Fn-toets en Profiel 1-6-toets om direct te wisselen tussen profielen.

De LED zal veranderen, overeenkomstig het geselecteerde profiel.

Houd de FN-toets ingedrukt en druk op profiel 1-6 om te wisselen tussen de profielen.

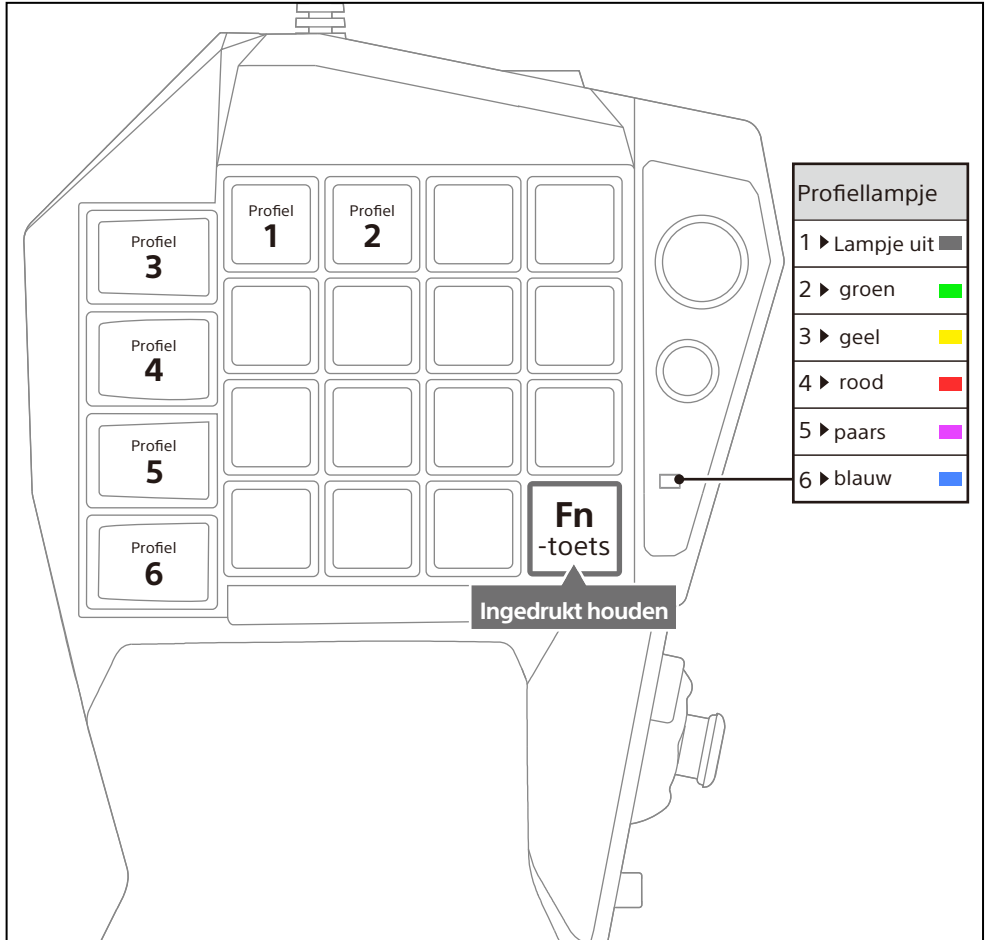

Fabrieksinstellingen herstellen (toetsinstellingen)

Toetsinstelling van het huidige profiel terugzetten op de fabrieksinstellingen.

Opnieuw instellen

1. Houd de Fn-toets en de  (PS)-toets (reset-toets) gedurende 5 seconden tegelijkertijd ingedrukt.
2. Het profiellampje gaat knipperen en de huidige toetsinstellingen worden terug op de fabrieksinstellingen gezet.

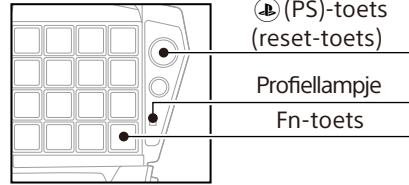

Palmsteun aanpassen

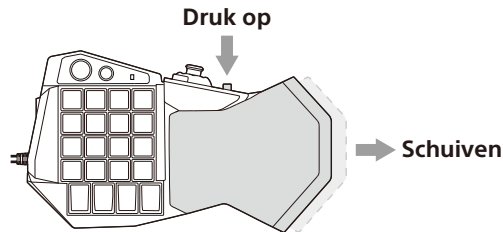

Pas de palmsteun aan naar de grootte van uw hand.

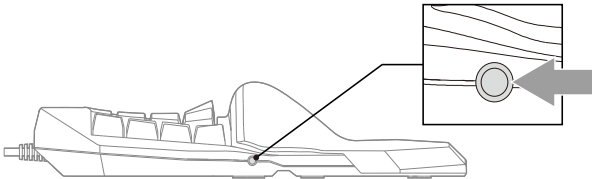

Headsets aansluiten

Hoofdtelefoons en headsets kunnen gebruikt worden als ze zijn aangesloten op de headset-aansluiting. Let bij het gebruik van hoofdtelefoons en headsets op het volume.



-  Vermijd langdurige blootstelling aan harde geluiden.
-  De headset-aansluiting is niet compatibel met pc's. Sluit headsets rechtstreeks aan op uw pc.

* Stel dempen / drukken in voor de spraakfuncties met de TAC PS5™-HORI Device Manager-app.

Hoofdkenmerken

Buitenafmetingen	: 225 × 135 × 56 mm (l x b x h)
Gewicht	: 385 g (inclusief kabel)
Kabellengte	: 3 m
Verbindingsmethode	: USB Type-A
Headset-aansluiting	: Ø 3,5 mm 4-ringsaansluiting

DE FCC WIL DAT U HET VOLGENDE WEET

Dit apparaat voldoet aan deel 15 van de FCC-regels. De werking is onderworpen aan de volgende twee voorwaarden: (1) dit apparaat mag geen schadelijke interferentie veroorzaken, en (2) dit apparaat moet elke ontvangen interferentie aanvaarden, inclusief interferentie die een ongewenste werking kan veroorzaken.

OPMERKING: Deze apparatuur is getest en in overeenstemming bevonden met de limieten voor een digitaal apparaat van Class B, overeenkomstig deel 15 van de FCC-regels. Deze limieten zijn bedoeld om een redelijke bescherming te bieden tegen schadelijke interferentie in een residentiële installatie.

Deze apparatuur genereert, gebruikt en kan radiofrequentie-energie uitstralen en kan, indien niet geïnstalleerd en gebruikt volgens de instructies, schadelijke interferentie veroorzaken voor radiocommunicatie. Er is echter geen garantie dat er geen storing zal optreden in een bepaalde installatie.

Als dit apparaat schadelijke interferentie veroorzaakt voor de radio- of televisieontvangst, die kan worden vastgesteld door het apparaat uit en in te schakelen, wordt de gebruiker aangemoedigd om te proberen de interferentie te corrigeren aan de hand van een of meer van de volgende maatregelen:

- Heroriëntatie of verplaatsing van de ontvangstantenne.
- Vergroot de afstand tussen het apparaat en de ontvanger.
- Aansluiten van het apparaat op een stopcontact in een ander circuit dan dat waarop de ontvanger is aangesloten.
- Raadpleeg de dealer of een ervaren radio-/tv-technicus voor hulp.

Vereenvoudigde verklaring van overeenstemming

Hierbij verklaart HORI dat dit product in overeenstemming is met Richtlijn 2014/53/EU.

De volledige tekst van de EU-verklaring van overeenstemming is beschikbaar op het volgende internetadres:

<https://hori.co.uk/consumer-information/>

Voor het VK: Hierbij verklaart HORI dat dit product in overeenstemming is met relevante wettelijke vereisten.

De volledige tekst van de conformiteitsverklaring is beschikbaar op het volgende internetadres:

<https://hori.co.uk/consumer-information/>

PRODUCTINFORMATIE OMTRENT VERWIJDERING

Wanneer u dit symbool ziet op een van onze elektrische producten of verpakkingen, betekent dit dat het betreffende elektrische product of de batterij niet als gewoon huishoudelijk afval mogen worden weggegooid binnen Europa.

Voor een correcte afvalverwerking van het product en de batterij moet u deze in overeenstemming met enige van toepassing zijnde lokale wetgeving of vereisten voor het afvoeren van elektrische apparatuur of batterijen weggooien.

Door dit te doen helpt u mee met het behouden van natuurlijke hulpbronnen en het verbeteren van de standaarden van milieubescherming in de zin van de behandeling en verwijdering van elektrisch afval.

Alleen van toepassing op Europese landen.

De verpakking moet worden bewaard aangezien deze belangrijke informatie bevat.



Alleen EU en Turkije

US

Garantie

HORI garandeert de oorspronkelijke koper dat het nieuw gekochte product in de oorspronkelijke verpakking vrij is van materiaal- en fabricagefouten gedurende een periode van 1 jaar vanaf de oorspronkelijke aankoopdatum.

Als de garantieclaim niet via de oorspronkelijke detailhandelaar kan worden afgehandeld, neem dan rechtstreeks contact op met HORI via info@horiusa.com.

Ga naar <http://stores.horiusa.com/policies/> voor meer informatie over de garantie.

EU

Garantie

Neem voor alle garantieclaims die binnen 1 jaar na aankoop worden ingediend, contact op met de verkoper waar de oorspronkelijke aankoop heeft plaatsgevonden voor meer informatie.

Als de garantieclaim niet via de oorspronkelijke verkoper kan worden afgehandeld of als u andere vragen hebt over onze producten, neem dan rechtstreeks contact op met de klantenservice van HORI via info@horuk.com.

Werkelijke product kan afwijken van afbeelding

De fabrikant behoudt zich het recht voor om het productontwerp of de specificaties zonder voorafgaande kennisgeving te wijzigen.

HORI en het HORI-logo zijn geregistreerde handelsmerken van HORI.

'J', 'PlayStation', 'PS5', 'PS4', 'DualSense' en 'DUALSHOCK' zijn geregistreerde handelsmerken of handelsmerken van Sony Interactive Entertainment Inc.

Vervaardigd en gedistribueerd onder licentie van Sony Interactive Entertainment.
Alle overige merken zijn het intellectuele eigendom van de betreffende eigenaren.