

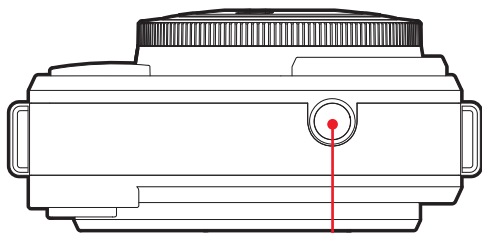

LEICA SOFORT

MODE D'EMPLOI



23

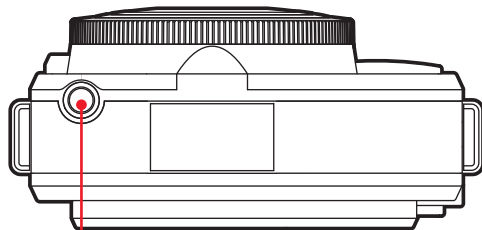

24

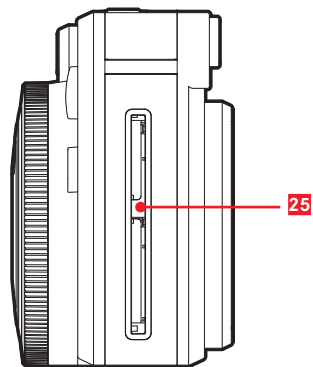
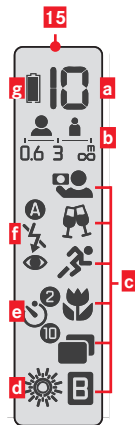

25

AVANT-PROPOS

Chère cliente, cher client,

Nous espérons que vous prendrez grand plaisir à utiliser votre nouveau Leica Sofort et vous souhaitons de pleinement réussir vos photographies.

Grâce à sa commande de programme 100 % automatique, le Leica Sofort permet la prise de vue sans problème. Vous pouvez en outre procéder à tout moment à des adaptations en fonction des sujets et des situations grâce à des programmes de prise de vue et des réglages manuels.

Remarques importantes

- Pour pouvoir utiliser correctement toutes les capacités de votre Leica Sofort, il convient de commencer par lire le présent mode d'emploi.
- Avant la mise en service de l'appareil photo, lisez les consignes du présent mode d'emploi ainsi que les « consignes et informations concernant la sécurité et l'agrément » figurant sur la feuille jointe à l'emballage de l'appareil photo. Pour un bon fonctionnement de l'appareil photo, vous devez toujours prendre en compte et respecter ces indications.

ÉQUIPEMENTS FOURNIS

Avant de mettre en service votre Leica Sofort, vérifiez que tous les accessoires vous ont bien été fournis.

- a. Batterie Leica BP-DC17
- b. Chargeur de batterie BC-DC17 avec fiches secteur interchangeables
- c. Courroie de port
- d. Mode d'emploi résumé
- e. Feuille « Remarques et informations concernant la sécurité et l'agrément » jointe à l'emballage

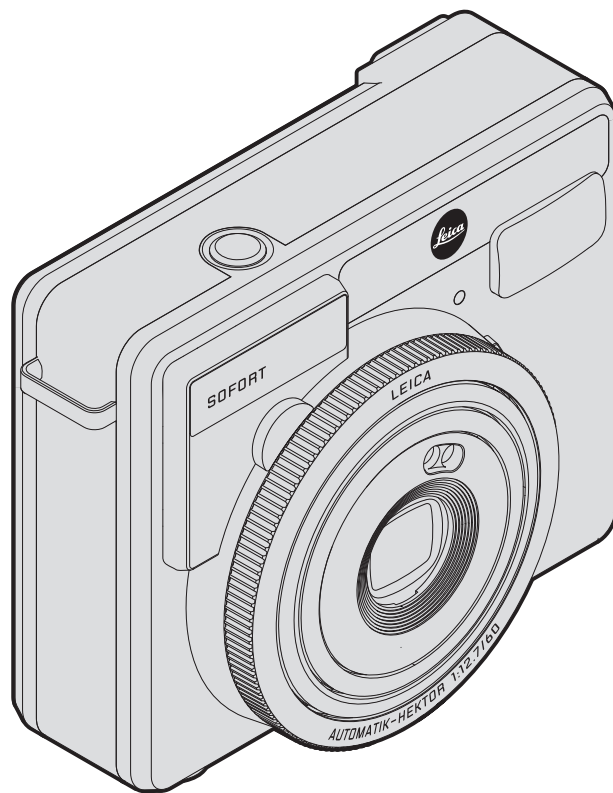

SOMMAIRE

AVANT-PROPOS.....	4	ANNEXE.....	20
ÉQUIPEMENTS FOURNIS.....	4	QUE FAIRE SI.....	20
DÉSIGNATION DES PIÈCES.....	7	REMARQUES IMPORTANTES.....	21
FIXATION DE LA COURROIE DE PORT.....	8	APPAREIL PHOTO.....	21
CHARGE DE LA BATTERIE.....	9	BATTERIE.....	22
PRÉPARATION DU CHARGEUR.....	9	PACK FILM / PHOTOS.....	23
CHARGEMENT.....	9	CONSEILS D'ENTRETIEN.....	24
AFFICHAGE DE L'ÉTAT.....	9	APPAREIL PHOTO.....	24
INSERTION DE LA BATTERIE.....	10	BATTERIE.....	24
CONTRÔLE DE LA CAPACITÉ DE LA BATTERIE.....	10	STOCKAGE.....	25
MISE EN MARCHÉ DE L'APPAREIL PHOTO.....	10	LEICA PRODUCT SUPPORT.....	26
INSERTION / RETRAIT DU PACK FILM.....	11	LEICA CUSTOMER CARE.....	26
MISE AU POINT.....	13		
PRISE DE VUE.....	14		
ADAPTATION DE LA LUMINOSITÉ.....	15		
MODE FLASH.....	16		
RETARDATEUR.....	17		
PROGRAMMES DE PRISES DE VUE ET FONCTIONS SPÉCIALES.....	18		

DÉSIGNATION DES PIÈCES

Chargeur

- 1 Logement pour batterie
 - a Contacts
- 2 Témoin de charge
- 3 Prise pour fiche interchangeable / câble secteur
- 4 Fiche interchangeable
 - a Contacts chargeur
 - b Contacts secteur

Face avant de l'appareil photo

- 5 Attache pour la courroie de port
- 6 Miroir à selfie
- 7 LED du retardateur
- 8 Vue du viseur
- 9 Diffuseur du flash
- 10 Cellule de mesure de l'exposition
- 11 Cellule de mesure de l'exposition au flash
- 12 Bague de mise au point
- 13 Objectif

Face arrière de l'appareil photo

- 14 Couvercle du compartiment de la batterie
 - a Touche de déverrouillage
- 15 Zone d'affichage
 - a Compteur
 - b Plage de mise au point

- 15 Zone d'affichage (suite)
 - c Programmes de prises de vue / fonctions spéciales :
 - 📷 Selfie / 📡 Réceptions / 🏃 Sport / 🌿 Macro / 🖨 Surimpression / 📷 Pose longue
 - d Niveau de luminosité :
 - ☀ un peu plus lumineux / ☁ un peu plus sombre
 - e Retardateur :
 - ⌚ Temps de latence de 2 s / 🕒 Temps de latence de 10 s
 - f Mode de fonctionnement du flash :
 - ⚡ Commande automatique du flash (réglage par défaut) / ⚡ flash systématique / ⚡ pré-éclairs (contre l'effet « yeux rouges ») / 🚫 désactivé
 - g Capacité de la batterie
- 16 Touche de réglage de la luminosité
- 17 Touche du retardateur
- 18 Touche de sélection du mode de fonctionnement du flash
- 19 Touche de sélection du programme de prise de vue
- 20 Couvercle arrière
 - a Bouton coulissant de déverrouillage
- 21 Interrupteur principal
- 22 Oculaire de viseur

Vue de dessus de l'appareil photo

- 23 Déclencheur

Vue de dessous de l'appareil photo

- 24 Filetage pour trépied 1/4"

Vue de gauche de l'appareil photo

- 25 Fente d'éjection

FIXATION DE LA COURROIE DE PORT

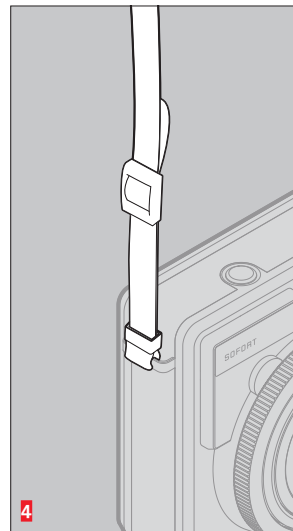
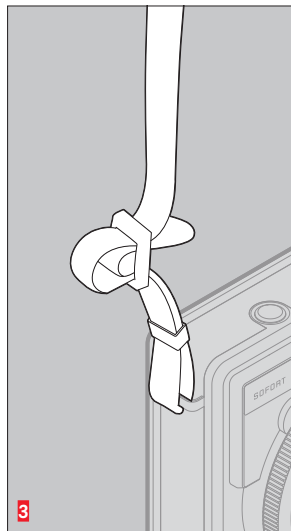
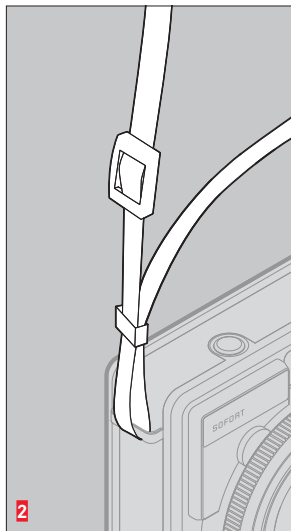
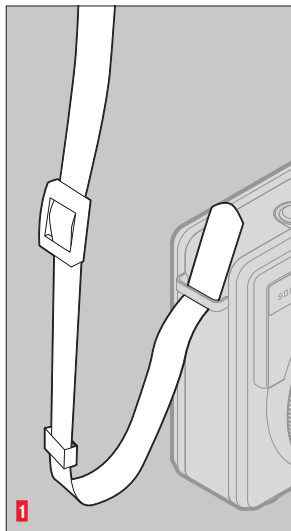

CHARGE DE LA BATTERIE

PRÉPARATION DU CHARGEUR

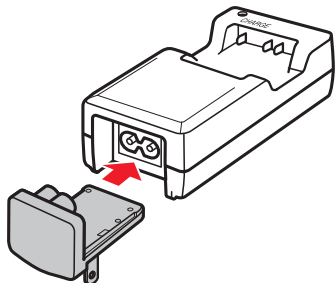

CHARGEMENT

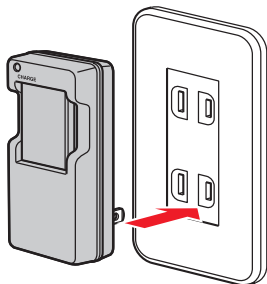
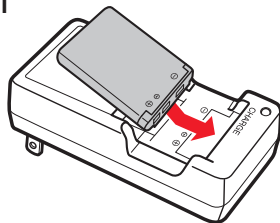

AFFICHAGE DE L'ÉTAT

Témoin de charge	État de la batterie	Remarques
Éteint		
Allumé en orange	Batterie en cours de charge	
Allumé en vert	Charge de la batterie terminée	Retirer la batterie du chargeur
Clignote en orange	Batterie défaillante	Retirer la batterie du chargeur, débrancher le chargeur du secteur

Remarque :





Respectez les « consignes de dépannage » (figurant sur la feuille jointe à l'emballage de l'appareil photo).

INSERTION DE LA BATTERIE

Remarque :



La batterie à insérer doit être entièrement chargée.

CONTRÔLE DE LA CAPACITÉ DE LA BATTERIE

-  La batterie est entièrement chargée
-  La batterie est partiellement déchargée
-  La charge de la batterie est faible, il est conseillé de la recharger
-  La batterie est déchargée ; il faut la recharger

MISE EN MARCHÉ DE L'APPAREIL PHOTO



L'objectif se met en position de fonctionnement. Le symbole  apparaît (tout d'abord clignotant) dans la zone d'affichage pour le confirmer. Lorsque le flash est prêt à fonctionner,  est affiché en continu.

Remarques :

- Le cache de l'objectif doit pouvoir s'ouvrir ; veillez donc à ne pas le bloquer avec un doigt par exemple.
- Éteignez systématiquement l'appareil photo si vous ne l'utilisez pas afin de ne pas réduire inutilement la charge de la batterie.
- L'appareil photo s'éteint automatiquement s'il n'est pas utilisé pendant 5 minutes, c'est-à-dire s'il n'a pas fonctionné du tout durant ce laps de temps.

INSERTION / RETRAIT DU PACK FILM

Insertion

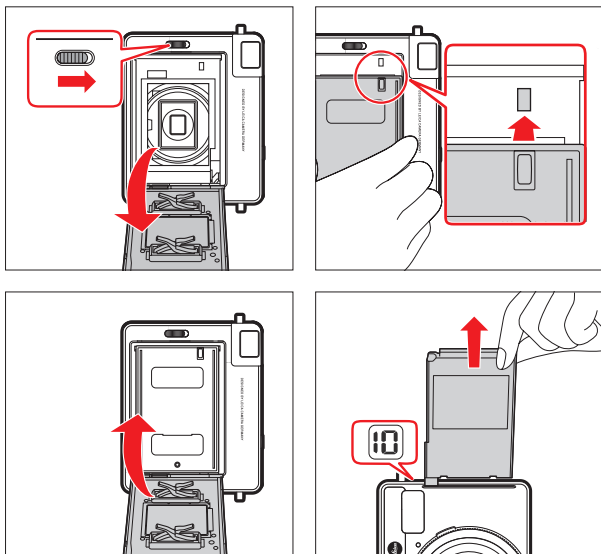

Retrait

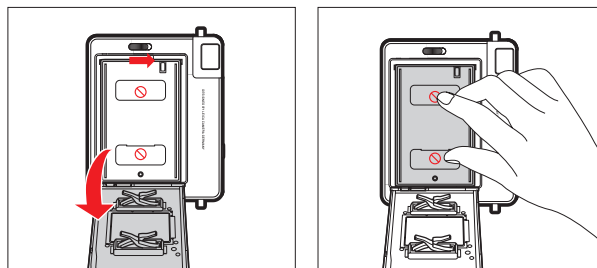

Le compteur indique le nombre de photos restant, en commençant donc par 10. Lorsqu'il indique 0, vous pouvez retirer le pack film vide.

Remarques :

- Lors de l'insertion d'un pack film, une batterie chargée doit être en place.
- Si aucun pack film n'est inséré, le compteur affiche □.
- Utilisez uniquement les types de packs films suivants :
 - LEICA INSTANT COLOR FILM
 - LEICA INSTANT MONOCHROM FILM
- Ne retirez le pack film de son emballage soudé que juste avant de l'insérer dans l'appareil.
- Un pack film neuf contient 10 photos et un dessus noir. Ce dernier est éjecté automatiquement après la fermeture de la partie arrière.
- Attendez que l'éjection automatique soit terminée avant de retirer complètement le dessus du pack film ou les photos de l'appareil.

- Outre les consignes ci-dessous concernant la manipulation des photos de cet appareil, respectez également les consignes de sécurité figurant dans les « Consignes et informations concernant la sécurité et l'agrément » (sur la feuille jointe à l'emballage de l'appareil photo), ainsi que les consignes correspondantes des documents fournis dans l'emballage du pack film.



MISE AU POINT

Par défaut, l'appareil photo est réglé pour des prises de vue de sujets éloignés de 0,6 à 3 mètres. Cela correspond à la plage utilisée pour des « selfies », des portraits du visage remplissant tout le cadre et des photos de petits groupes.

Vous disposez également d'une seconde plage allant de 3 mètres à l'infini, à utiliser par exemple pour des photos de paysages.

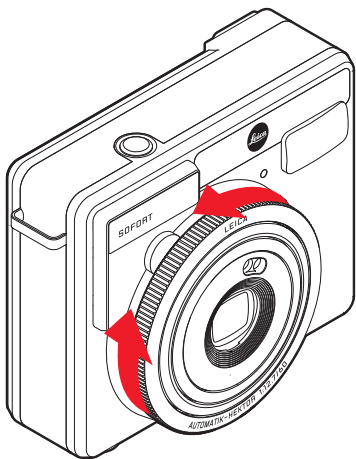

Prise de vue de près (0,6 - 3 m)

Par exemple pour des « selfies », portraits du visage remplissant tout le cadre et photos de petits groupes

Prise de vue de loin (3 m - ∞)

Par exemple pour les photos de paysages

La bague de réglage est rattachée à un ressort, c'est-à-dire qu'elle revient toujours dans sa position initiale.

Remarque :

Lors de la mise en marche de l'appareil photo, ce sont toujours les réglages par défaut qui s'appliquent, c'est-à-dire que la prise de vue de près est activée même si c'était la prise de vue de loin qui était activée avant l'arrêt de l'appareil photo.

PRISE DE VUE

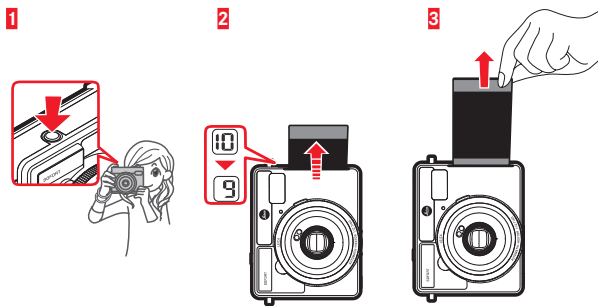

1. Cadrez la photo en regardant dans l'oculaire de viseur.
2. Maintenez l'appareil sans bouger et appuyez sur le déclencheur.

La photographie est éjectée, la valeur affichée par le compteur diminue. Après la dernière prise de vue, le compteur affiche □.

3. Une fois que la photo est éjectée (le bruit correspondant s'est arrêté), vous pouvez la prendre. Pour cela, tenez la photo uniquement sur les bords, et cela pendant 5 minutes.

Le développement de la photo est entièrement automatique et ne nécessite aucune intervention spéciale. Vous obtenez l'aspect final au bout de 90 secondes environ à température ambiante (25 °C), la photo étant entièrement développée après 5 minutes environ.

Remarques :

- Pour les prises de vue au format portrait, il faut tenir l'appareil photo avec le diffuseur du flash en haut.
- Veillez à ce que les cellules de mesure de l'exposition, l'objectif, la vue du viseur et la fente d'éjection ne soient pas recouverts par la courroie de port ou un doigt, par exemple.
- Tant que  clignote, c'est-à-dire que le flash n'est pas disponible, le déclencheur reste bloqué.
- Pendant les 5 premières minutes, n'exposez pas la photo à la lumière directe du soleil et n'exercez aucune pression sur la surface de la photo.

ADAPTATION DE LA LUMINOSITÉ

Si une photo prise avec les réglages par défaut vous semble trop lumineuse ou trop sombre, vous disposez de deux niveaux de correction :

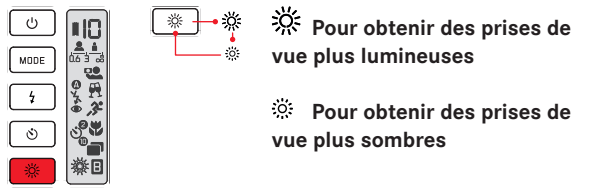

Remarques :

- Un réglage de correction ne s'applique toujours qu'à une seule prise de vue. Vous devez donc régler la correction souhaitée à nouveau pour chaque prise de vue.
- À la mise en marche de l'appareil photo, aucune correction n'est réglée (= pas d'affichage), même si c'était le cas avant l'arrêt de l'appareil photo.

MODE FLASH

Par défaut, le mode flash est commandé automatiquement en fonction de la luminosité de l'environnement. Il existe trois autres modes de fonctionnement :

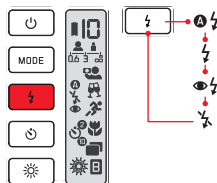

⚡ Réglage par défaut

Le mode flash est commandé automatiquement en fonction de la luminosité de l'environnement.

⚡ Flash pour toutes les prises de vue

Par exemple, pour éclairer le sujet principal s'il est nettement plus sombre que le reste du champ de la prise de vue.

👁️ Pré-éclair

Par exemple, pour réduire l'effet « yeux rouges ». Peu de temps avant une prise de vue au flash, trois pré-éclaircs de moindre intensité se produisent.

Remarque :

Maintenez l'appareil sans bouger jusqu'à la prise de vue.

🚫 Flash désactivé

Par exemple, si le flash est interdit dans un musée ou pour restituer la lumière de manière plus naturelle dans un environnement sombre.

Remarque :

Maintenez l'appareil sans bouger pendant la prise de vue.

PROGRAMMES DE PRISES DE VUE ET FONCTIONS SPÉCIALES

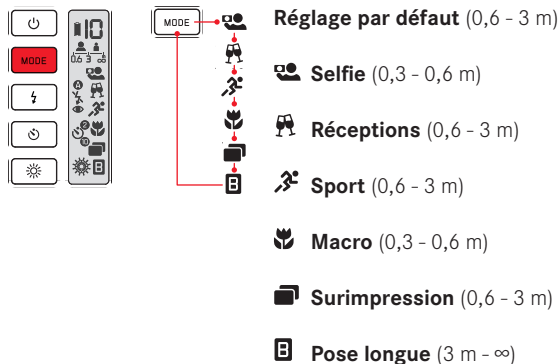

Réglage par défaut (pas d'affichage)

L'exposition et l'utilisation du flash sont réglées automatiquement en fonction de la luminosité de l'environnement pour de nombreux sujets et situations habituels.

Pour certains types de sujets ou de situations fréquemment traités, ou pour obtenir certains effets, vous disposez de six programmes spécialement adaptés :

Macro

Le mode macro permet une représentation plus grande de vos sujets que le mode normal. Cela s'obtient grâce à des distances réduites par rapport au sujet. Alors que la limite de réglage rapproché est de 60 cm en mode normal, le mode macro permet d'utiliser la plage entre 30 et 60 cm. À 30 cm, la représentation est deux fois plus grande qu'à 60 cm.

Remarque :

Maintenez l'appareil sans bouger pendant la prise de vue.

Selfie

Pour des prises de vue spontanées de personnes à des distances comprises entre la « longueur du bras » (au moins 30 cm) et 60 cm. Définissez le cadrage souhaité à l'aide du miroir à selfie situé au-dessus de l'objectif.

Réceptions

Par exemple, pour réduire l'effet « yeux rouges ».

Sport

Par exemple, pour obtenir des photos nettes de sujets en mouvement.

Pose longue

Par exemple, pour prendre en photo un feu d'artifices avec plusieurs fusées, explosions, etc.

Remarque :

L'appareil photo doit être maintenu sans bouger, de préférence en le fixant sur un trépied.

Surimpression

Par exemple, pour faire apparaître une personne deux fois sur une photo.

Remarque :

Maintenez l'appareil sans bouger jusqu'à la seconde prise de vue.

ANNEXE

QUE FAIRE SI...

- Problème	- Cause possible	- Remède
- L'appareil photo ne peut pas être mis en marche.	- La batterie est déchargée.	- Chargez la batterie ou insérez-en une qui soit entièrement chargée.
	- La batterie est mal positionnée.	- Positionnez correctement la batterie.
	- Le couvercle du compartiment de la batterie n'est pas fermé correctement.	- Fermez le couvercle en appuyant jusqu'à ce qu'il s'enclenche.
- La batterie se décharge rapidement.	- La batterie est froide.	- Réchauffez la batterie, par exemple en la plaçant dans une poche de pantalon ou à un autre endroit chaud et ne la mettez en place que juste avant la première prise de vue.
	- Les contacts de la batterie sont sales.	- Nettoyez les contacts avec un chiffon doux et sec.
	- La batterie a déjà été rechargée souvent.	- La batterie a atteint la fin de sa durée de vie. Achetez une nouvelle batterie.
- L'appareil photo s'éteint brusquement.	- La batterie est déchargée.	- Chargez la batterie ou insérez-en une qui soit entièrement chargée.
- Le processus de charge ne démarre pas.	- La batterie est mal positionnée.	- Positionnez correctement la batterie.
	- Le chargeur n'est pas correctement branché à la prise secteur.	- Assurez-vous que le chargeur est branché correctement.
- Le processus de charge dure longtemps.	- La température ambiante est trop élevée ou trop basse.	- Ne chargez la batterie qu'à la température d'une pièce habitée.
- Le voyant de charge est allumé, mais la batterie ne se charge pas.	- Les contacts de la batterie sont sales.	- Nettoyez les contacts avec un chiffon doux et sec.
	- La batterie a déjà été rechargée souvent.	- La batterie a atteint la fin de sa durée de vie. Achetez une nouvelle batterie.
	- La batterie est trop chaude ou trop froide.	- Attendez que la température de la batterie soit normale.

REMARQUES IMPORTANTES

APPAREIL PHOTO

- Tenez l'appareil à l'abri des sprays insecticides et autres substances chimiques corrosives. N'utilisez pas non plus de white-spirit (éther de pétrole), de diluants ou d'alcool pour le nettoyer.
 - Certains liquides et substances chimiques peuvent endommager l'appareil ou son revêtement de surface.
 - Étant donné que le caoutchouc et les plastiques dégagent parfois des substances chimiques corrosives, ils ne doivent pas entrer en contact prolongé avec l'appareil.
 - Votre appareil photo est un instrument de précision. Protégez-le des chocs.
 - Assurez-vous que ni sable ni poussières ne peuvent pénétrer dans l'appareil, par exemple à la plage. Le sable et la poussière peuvent endommager l'appareil photo, la batterie et le pack film. Faites-y particulièrement attention lorsque vous insérez ou retirez la batterie et le pack film.
 - Si des gouttelettes d'eau salée atteignent l'appareil, nettoyez-le avec un chiffon doux imprégné d'eau douce, puis essuyez-le avec le chiffon. Ensuite, essuyez-le soigneusement à l'aide d'un chiffon sec.
 - Le bon fonctionnement de l'appareil photo n'est garanti qu'entre 5 et 40° C.
- En cas d'utilisation d'un trépied :
 - Veillez à ce que le trépied soit bien stable.
 - La vis du trépied ne doit être serrée qu'à la main.
 - Pour changer de direction, il faut uniquement déplacer le trépied ou faire pivoter la tête du trépied, mais en aucun cas ne faire pivoter l'appareil photo.
 - Ne transportez pas le trépied avec l'appareil photo en place.
 - En cas de dysfonctionnement, éteignez l'appareil photo et retirez la batterie. Si le problème persiste après avoir remis la batterie en place et remis l'appareil photo en marche, adressez-vous à votre revendeur, à votre représentant Leica national ou à Leica Camera AG.

BATTERIE

- Une batterie neuve n'atteint sa pleine capacité qu'après avoir été entièrement chargée et déchargée (par son utilisation dans l'appareil photo) deux ou trois fois. Ce processus de décharge doit être répété tous les 25 cycles environ.
- Les batteries lithium-ion peuvent être rechargées à tout moment, quel que soit leur état de charge. Si une batterie n'est que partiellement déchargée lors du démarrage de la charge, elle sera d'autant plus rapidement rechargée.
- Les batteries lithium-ion produisent de l'électricité par le jeu de réactions chimiques internes. Ces réactions sont également influencées par la température extérieure et l'humidité ambiante.
- Pour les températures inférieures à 10°C ou supérieure à 35°C, le temps de charge est plus long. Si la température est inférieure à 0°C, la batterie ne peut pas être chargée (le chargeur ne s'allume pas ou s'éteint tout de suite).
- Pendant le processus de charge, la batterie et le chargeur chauffent. Il ne s'agit pas d'un dysfonctionnement.
- Retirez la batterie lorsque vous n'utilisez pas l'appareil photo pendant une période prolongée. Pour cela, mettez préalablement l'appareil photo hors tension avec l'interrupteur principal. Dans le cas contraire, la batterie pourrait être complètement à plat au bout de plusieurs semaines. En d'autres termes, la tension pourrait très fortement baisser parce que l'appareil photo consomme une faible quantité de courant au repos, même lorsqu'il est à l'arrêt (p. ex. pour la sauvegarde de vos réglages).
- Même dans des conditions d'utilisation optimales, la durée de vie d'une batterie est limitée ! On constate après plusieurs centaines de cycles de charge que l'autonomie s'est nettement réduite.
- Déposez les batteries défectueuses à un point de collecte afin qu'elles soient recyclées correctement et conformément aux directives en vigueur.
- Lorsque le chargeur est utilisé à proximité de récepteurs radio, la réception peut s'en trouver perturbée. Veillez à maintenir une distance d'au moins un mètre entre les appareils.
- Lorsque le chargeur est utilisé, il peut provoquer des bruits (« sifflements »). Ce phénomène est normal et ne constitue pas un dysfonctionnement.
- Débranchez le chargeur du secteur quand vous ne l'utilisez pas. En effet, même sans batterie en place, il consomme une (très faible) quantité d'électricité.
- Si la LED du chargeur clignote en orange après la mise en place de la batterie, cela indique une erreur de charge (p. ex. un dépassement du temps de charge, de la tension ou de la température maximum ou encore un court-circuit). Dans ce cas, débranchez le chargeur du secteur et retirez la batterie. Assurez-vous que les conditions de température indiquées ci-dessus sont respectées et recommencez la procédure de charge.
- Si le problème persiste, adressez-vous à votre revendeur, à votre représentant Leica national ou à Leica Camera AG.

PACK FILM / PHOTOS

- Conservez les packs films dans un endroit frais et sec. Évitez de les laisser trop longtemps dans des endroits plus chauds (p. ex. dans des véhicules fermés stationnés au soleil).
- Lors de leur mise en place, les packs films doivent être à la température ambiante. S'ils sont stockés dans un endroit bien plus chaud ou plus froid, il est donc conseillé de les laisser prendre la température ambiante en dehors de l'appareil photo avant de les insérer.
- Protégez les packs films des rayons X, comme ceux des contrôles de sécurité par exemple, car cela peut former un voile sur les films encore vierges. Nous conseillons, en cas de voyage en avion par exemple, de placer les packs films dans le bagage à main et de demander au personnel de sécurité de le contrôler séparément.
- Après l'insertion d'un pack film, il convient de prendre les 10 photos en quelques semaines.
- Toujours utiliser les packs films avant la date d'expiration indiquée sur l'emballage.
- Ne pas plier ou secouer les photos, ne pas les exposer à un rayonnement solaire intense, ne pas les couper ou les ouvrir.
- Conservez les photos de préférence dans un endroit sombre, frais et sec.
- Gardez les photos hors de portée des enfants en bas âge.
- Respectez également les consignes jointes à chaque pack film.

CONSEILS D'ENTRETIEN

APPAREIL PHOTO

- Étant donné que toute salissure représente un terrain propice pour les micro-organismes, vous devez veiller scrupuleusement à la propreté de votre appareil photo.
- Nettoyez l'appareil uniquement avec un chiffon doux et sec. Les salissures tenaces doivent d'abord être traitées avec un détergent fortement dilué, puis essuyées avec un chiffon sec.
- Pour éliminer les taches et les traces de doigts, essuyez l'appareil photo avec un chiffon propre non pelucheux. Utilisez un petit pinceau pour éliminer les salissures grossières qui se situent dans des coins difficilement accessibles du boîtier de l'appareil.
- Tous les paliers qui bougent de façon mécanique et toutes les surfaces de frottement de votre appareil sont lubrifiées. Si l'appareil photo reste inutilisé pendant une longue période, n'oubliez pas : pour éviter une résinification des zones de graissage, il convient de déclencher plusieurs fois l'appareil photo tous les trois mois. Il est également recommandé de manipuler les molettes de réglage.

BATTERIE

- Les batteries lithium-ion doivent être stockées uniquement en état partiellement chargé, c'est-à-dire ni complètement déchargées, ni complètement chargées. Si vous n'utilisez pas la batterie pendant une longue période, nous vous conseillons de la charger environ deux fois par an pendant environ 15 minutes afin d'éviter qu'elle ne se décharge complètement.
- Pour une durée de vie et une résistance maximales de la batterie, il convient de ne pas l'exposer longuement à des températures extrêmes (élevées ou basses) (p. ex. dans une voiture stationnée en été ou en hiver).
- Assurez-vous que les contacts du chargeur restent propres et évitez tout court-circuit.

STOCKAGE

- Si vous n'utilisez pas l'appareil photo pendant une période prolongée, il est recommandé de l'éteindre et de retirer la batterie.
- Un objectif agit comme une loupe, en particulier en cas d'exposition directe de la partie frontale au soleil. L'appareil photo ne doit donc jamais être rangé sans protection de l'objectif. Le fait de mettre l'appareil photo à l'ombre (ou dans sa housse) permet d'éviter tout dommage à l'intérieur de l'appareil photo.
- Rangez l'appareil photo de préférence dans un contenant fermé et rembourré, afin de garantir qu'il soit à l'abri de tout objet contondant et de toute poussière.
- Rangez l'appareil dans un endroit sec et suffisamment aéré, à l'abri des températures élevées et de l'humidité. Si vous utilisez l'appareil dans un environnement humide, vérifiez qu'il est complètement sec avant de le ranger.
- Videz et faites sécher les housses mouillées afin d'exclure tout endommagement de l'appareil dû à l'humidité et aux résidus de tanin de cuir qui pourraient alors se libérer.
- Pour protéger l'appareil des champignons (fungus) sous un climat tropical humide, exposez-le le plus souvent possible à l'air. Le stockage à l'intérieur de bacs ou de sacoches hermétiques n'est à conseiller qu'à condition d'utiliser un agent déshydratant tel que le Silicagel.
Pour éviter toute attaque fongique, ne laissez pas non plus l'appareil dans un étui en cuir pendant une période trop longue.
- Prenez note du numéro de série de votre appareil photo. Celui-ci est d'une importance capitale en cas de perte.

LEICA PRODUCT SUPPORT

Le service Product Support de Leica AG répondra volontiers par écrit, par téléphone ou par e-mail à toutes les questions d'ordre technique concernant les produits Leica ainsi que les logiciels éventuellement fournis.

C'est également votre interlocuteur si vous avez besoin de conseils d'achat ou de commander un mode d'emploi. Vous pouvez aussi nous adresser vos questions à l'aide du formulaire de contact figurant sur le site Internet de Leica Camera AG.

Leica Camera AG
Product Support / Software Support
Am Leitz-Park 5
35578 Wetzlar, Germany
Tél. : +49(0)6441-2080-111 /-108
Fax : +49(0)6441-2080-490
info@leica-camera.com / software-support@leica-camera.com

LEICA CUSTOMER CARE

Pour l'entretien de votre équipement Leica ou en cas de problème, le service Customer Care (SAV) de Leica Camera AG ou le service de réparation d'une des représentations nationales Leica (liste des adresses sur le bon de garantie) se tient à votre disposition.

Leica Camera AG
Customer Care
Am Leitz-Park 5
35578 Wetzlar, Germany
Tél. : +49(0)6441-2080-189
Fax : +49(0)6441-2080-339
customer.care@leica-camera.com

GARANTIE LEICA CAMERA AG

Chère cliente, cher client,

Félicitations pour cet achat bien réfléchi. Avec cet appareil photo instantané Leica, vous avez fait l'acquisition d'un produit d'une marque de renommée internationale.

En plus de la garantie légale assurée par le vendeur, Leica Camera AG accorde une garantie de deux ans pour cet appareil photo instantané Leica selon les conditions décrites ci-dessous. La garantie Leica ne limite en rien les droits légaux du consommateur selon la législation nationale applicable, ni les droits du consommateur vis-à-vis du revendeur stipulés dans le contrat de vente conclu entre les deux parties.

Leica Camera AG

CONDITIONS DE LA GARANTIE

Avec l'achat de cet appareil photo instantané Leica, vous avez fait l'acquisition d'un produit fabriqué dans le respect de directives de qualité spécifiques et contrôlé par des spécialistes expérimentés tout au long des différentes étapes de fabrication.

La garantie de deux ans prévue pour ce produit est de deux ans à compter de la date d'achat chez le revendeur selon les conditions suivantes :

- 1) Durant la période de garantie, les réclamations concernant des défauts de fabrication seront traitées gratuitement, soit en remplaçant les pièces défectueuses, soit en échangeant l'appareil par un produit de même type en parfait état, ce choix étant à la seule discrétion du fabricant. Cette garantie exclut tout autre droit, de quelque nature et pour quelque raison juridique que ce soit.
- 2) La garantie ne pourra pas être invoquée si le défaut constaté est dû à une utilisation incorrecte (cela pouvant inclure l'utilisation d'accessoires d'autres marques), à l'intervention de personnes et d'ateliers non autorisés ou si le numéro de fabrication a été rendu illisible.
- 3) La garantie ne peut s'appliquer que sur présentation du justificatif d'achat où figurent la date d'achat, l'adresse et la signature du revendeur.
- 4) Pour bénéficier de la garantie, veuillez envoyer l'appareil photo instantané Leica avec le justificatif d'achat et une description du problème au service Customer Care de Leica Camera AG ou à l'une des représentations nationales Leica.
- 5) Les personnes se trouvant à l'étranger peuvent, si nécessaire, contacter la représentation du pays où elles se trouvent pour faire valoir leur garantie Leica Camera AG à condition de présenter le justificatif d'achat.

LEICA SERVICE WORLDWIDE**GERMANY & AUSTRIA**

Leica Camera AG
 Customer Care
 Am Leitz-Park 5
 D-35578 Wetzlar
 Tel. +49 6441-2080-189
 customer.care@leica-camera.com

EUROPE**France**

Leica Camera SARL Customer Care France
 54 Boulevard Beaumarchais
 75011 Paris
 Tel. +33 0148053285
 serviceclient@leica-camera.fr

Italy

Leica Camera Italia Srl
 Via Mengoni 4
 20121 Milano
 Tel. +39 02 7274021
 CC-ITA@leica-camera.com

Netherlands

Transcontinenta
 Tarwestraat 29
 NL 2153 GE Nieuw-Vennep
 Tel. +31 2 52 68 75 55
 leica@transcontinenta.nl

Russia

Leica Camera AG,
 representative office & LEICA STORE Leninsky
 prospect 61 /1
 Moscow, 119333
 Tel. +7 499 727 0307
 service@leicacamera.ru

Switzerland

Leica Camera AG
 Hauptstrasse 104
 CH-2560 Nidau
 Tel. +41 32 332 90 90
 service@leica-camera.ch

Denmark / Sweden

Nordisk Foto Import A/S
 Gl.Køge Landevej 497
 DK-2650 Hvidovre
 Tel. +45 36 77 19 77
 nofi@leica-camera.dk

Greece

Skiadopoulos Ltd
 12 George Street / Sq. Kanigos
 10677 Athen
 Tel. +30 21 03 84 12 36
 support@skiadopoulos.gr

Luxembourg

Lecuit Opto-Technical S.A.
 3, rue des Joncs
 L-1818 Howald
 Tel. +352 49 56 07-1
 info@lecuit.lu

Norway

Bresson AS
 Drammensveien 130, Bygg C-19 Postboks 600
 N-0214 Oslo
 Tel. +47 99 50 13 50
 mail@bresson.no

Poland

Millroy Fotodystrybucja Ul.
 Gwiazdzista 71
 01-651 Warszawa
 Tel. +48 22 732 2660 w. 111
 serwis@leicacamera.pl

Great Britain

Leica Camera Limited
 27 Bruton Place
 London
 W1J 6NQ
 Tel. +44 20 7629 1351
 customercare.uk@leica-camera.com

