

# Gebruiksaanwijzing Wasmachine



Lees **absoluut** de gebruiksaanwijzing voor u uw toestel plaatst, installeert en in gebruik neemt. Dat is veiliger voor uzelf en u voorkomt schade aan het toestel.

# Inhoud

---

<b>Opmerkingen omtrent uw veiligheid</b> .....	5
<b>Bediening van de wasmachine</b> .....	12
Bedieningspaneel.....	12
Hoe werkt het display?.....	13
<b>Het toestel voor het eerst in gebruik nemen</b> .....	14
Beschermfolie en reclamestickers verwijderen .....	14
<b>Uw bijdrage aan de bescherming van het milieu</b> .....	16
<b>Milieuvriendelijk wassen</b> .....	17
<b>1. Het wasgoed voorbereiden</b> .....	18
<b>2. Trommel vullen</b> .....	19
<b>3. Programma kiezen</b> .....	20
<b>4. Wasmiddel doseren</b> .....	22
Wasmiddellade .....	22
CapDosing.....	23
<b>5. Programma starten</b> .....	25
<b>6. Einde van het programma - Trommel leeghalen</b> .....	26
<b>Centrifugereren</b> .....	27
<b>Voorprogrammering</b> .....	29
<b>Programmaoverzicht</b> .....	30
<b>Extra's</b> .....	33
Kort.....	33
Extra water .....	33
Voorwas.....	33
Welke extra functies bij welke wasprogramma's?.....	34
<b>Onderhoudssymbolen op het etiket</b> .....	35
<b>Programmaverloop</b> .....	36
<b>Programmaverloop wijzigen</b> .....	38
Programma wijzigen (kinderbeveiliging) .....	38
Programma afbreken .....	38
Programma onderbreken.....	38
Trommel bijvullen of wasgoed voortijdig verwijderen.....	39

<b>Wasmiddel</b> .....	40
Het juiste wasmiddel .....	40
Onthardingsmiddel.....	40
Doseerhulpen .....	40
Nabehandelmiddel voor wasgoed.....	40
Aanbevolen Miele wasmiddelen.....	41
Wasmiddelaanbevelingen conform de verordening (EU) nr. 1015/2010 .....	42
<b>Reiniging en onderhoud</b> .....	44
Trommel reinigen(Hygiëne Info) .....	44
Ommanteling en bedieningspaneel reinigen .....	44
Wasmiddellade reinigen .....	44
Watertoevoerzeefje reinigen .....	46
<b>Nuttige tips</b> .....	47
Er kan geen wasprogramma worden gestart .....	47
Programma-afbreking en foutlampje op het bedieningspaneel brandt.....	48
Symbool in de tijdweergave tijdens het programmaverloop .....	49
Controlelampje op het bedieningspaneel brandt aan het einde van het programma .....	49
Algemene problemen met de wasmachine .....	50
Een niet-bevredigend wasresultaat .....	52
De deur gaat niet open.....	53
Het openen van de deur bij verstopte afvoer en/of stroomuitval .....	54
<b>Klantendienst</b> .....	56
Contact bij storingen .....	56
Mits toeslag verkrijgbaar toebehoren.....	56
Garantie .....	56
<b>Installatie</b> .....	57
Voorkant .....	57
Achterkant .....	58
Plaats van opstelling .....	59
Wasmachine naar de opstellocatie dragen .....	59
Transportbeveiliging verwijderen .....	59
De transportbescherming monteren .....	61
De wasmachine horizontaal zetten.....	62
Stelvoeten naar buiten draaien en vastzetten .....	62
Onder een werkblad plaatsen .....	63
Was- en droogzuil .....	63
Het lekbeveiligingssysteem.....	64
Watertoevoer .....	65
Waterafvoer .....	66
Elektrische aansluiting .....	67

# Inhoud

---

<b>Verbruiksgegevens</b> .....	68
Instructie voor vergelijkende onderzoeken.....	68
<b>Technische gegevens</b> .....	69
Productkaart voor huishoudelijke wasmachines.....	70
<b>Programmeerfuncties</b> .....	72
Programmeerfunctie deselecteren en selecteren .....	72
Programmeerfunctie bewerken en opslaan.....	73
Programmeerniveau verlaten.....	73
<i>P13</i> Toetssignaal .....	73
<i>P14</i> Pincode .....	74
<i>P22</i> Uitschakeling display.....	74
<i>P24</i> Memory .....	75
<i>P26</i> Extra voorwastijd Katoen .....	75
<i>P28</i> Behoedzaam wassen .....	75
<i>P29</i> Temperatuurverlaging.....	75
<i>P30</i> Extra water.....	76
<i>P31</i> Stand Extra water .....	76
<i>P32</i> Maximaal spoelniveau .....	76
<i>P33</i> Afkoeling van het waswater .....	76
<i>P34</i> Kreukbeveiliging .....	77
<i>P62</i> Lichtsterkte achtergrondverlichting gedimd.....	77
<b>Mits toeslag verkrijgbaar toebehoren</b> .....	78
Wasmiddel.....	78
Speciale wasmiddelen .....	78
Textielonderhoudsmiddelen .....	79
Additief .....	79
Reinigings- en onderhoudsmiddelen voor het toestel .....	79

## Opmerkingen omtrent uw veiligheid

Deze wasmachine voldoet aan de geldende veiligheidsvoorschriften. Onjuist gebruik kan echter persoonlijk letsel of materiële schade tot gevolg hebben.

Lees daarom de gebruiksaanwijzing aandachtig door voordat u de wasmachine in gebruik neemt. Hierin vindt u belangrijke instructies met betrekking tot de inbouw, de veiligheid, het gebruik en het onderhoud. Zo beschermt u zichzelf en vermijdt u schade aan de wasmachine.

In overeenstemming met de norm IEC 60335-1 adviseert Miele u uitdrukkelijk om het hoofdstuk over de installatie van de wasmachine en de veiligheidsinstructies en waarschuwingen te lezen en op te volgen.

Wanneer de veiligheidsinstructies en waarschuwingen niet worden opgevolgd, kan Miele niet aansprakelijk worden gesteld voor schade die daarvan het gevolg is.

Bewaar de gebruiksaanwijzing zorgvuldig en geef deze door aan een eventuele volgende eigenaar.

### Juist gebruik

- ▶ Deze wasmachine is bedoeld voor gebruik in het huishouden en in gelijkaardige omgevingen.
- ▶ De wasmachine is niet bestemd voor gebruik buitenshuis.
- ▶ Gebruik de wasmachine uitsluitend voor huishoudelijke toepassingen voor het wassen van stoffen waarvan de fabrikant op het wasetiket heeft aangegeven dat ze in de machine mogen worden gewassen. Gebruik voor andere doeleinden is niet toegelaten. Miele is niet verantwoordelijk voor schade die wordt veroorzaakt door een ander gebruik dan wat hier wordt vermeld of door foutieve bediening.

## Opmerkingen omtrent uw veiligheid

---

▶ Personen die door hun fysieke, zintuiglijke of geestelijke mogelijkheden of hun onervarenheid of gebrek aan kennis niet in staat zijn om de wasmachine veilig te bedienen, mogen de wasmachine alleen onder het toezicht of de begeleiding van een verantwoordelijk iemand gebruiken.

### **Kinderen in het huishouden**

▶ Kinderen jonger dan acht jaar dienen uit de buurt van de wasmachine te worden gehouden, tenzij ze continue in het oog worden gehouden.

▶ Kinderen vanaf acht jaar mogen de wasmachine alleen zonder toezicht bedienen, wanneer hen de wasmachine zodanig is toegelicht dat ze de wasmachine veilig kunnen bedienen. Kinderen moeten de eventuele risico's van een foutieve bediening kunnen herkennen en begrijpen.

▶ Kinderen mogen de wasmachine niet zonder toezicht reinigen of onderhouden.

▶ Let op kinderen die in de buurt van de wasmachine komen. Laat kinderen nooit met de wasmachine spelen.

### **Technische veiligheid**

▶ Volg de aanwijzingen in de hoofdstukken: “Installatie” en “Technische gegevens”.

▶ Controleer vóóordat de wasmachine wordt geplaatst, of het toestel zichtbaar beschadigd is. Een beschadigde wasmachine mag u niet opstellen en in gebruik nemen.

## Opmerkingen omtrent uw veiligheid

---

- ▶ Vergelijk de gegevens omtrent de aansluiting (smeltveiligheden, spanning en frequentie) op het typeplaatje met die van het elektriciteitsnet bij u ter plaatse voordat u de wasmachine aansluit. Vraag eventueel uitleg aan een elektricien als u niet zeker bent.
- ▶ De betrouwbare en zekere werking van de wasmachine is enkel gegarandeerd wanneer de wasmachine aan het openbare elektriciteitsnet is aangesloten.
- ▶ De elektrische veiligheid van de wasmachine wordt enkel gewaarborgd als u het op een aardsysteem aansluit dat volgens de voorschriften werd geïnstalleerd.  
Het is heel belangrijk dat aan deze fundamentele veiligheidsvoorwaarde is voldaan. Laat uw installatie bij twijfel door een vakman nakijken.  
Miele kan niet worden aansprakelijk gesteld voor schade die werd veroorzaakt doordat de aardleiding onderbroken was of gewoon ontbrak.
- ▶ Gebruik om veiligheidsredenen geen verlengsnoer. Gebruik van een verlengsnoer, aftakcontactdozen en dergelijke verhoogt het risico op oververhitting en daarmee op brand.
- ▶ Laat defecte onderdelen enkel vervangen door originele Miele-wisselstukken. Enkel dan bent u zeker dat ze ten volle voldoen aan de eisen die Miele qua veiligheid stelt.
- ▶ De aansluitstekker moet te allen tijde bereikbaar zijn om de wasmachine van het elektriciteitsnet te kunnen afsluiten.

## Opmerkingen omtrent uw veiligheid

---

- ▶ Door ondeskundig uitgevoerde reparaties kunnen er onvoorziene risico's ontstaan voor de gebruiker. Daarvoor kan de fabrikant niet aansprakelijk worden gesteld. Reparaties mag u uitsluitend laten uitvoeren door vakmensen die door Miele erkend zijn. Anders is er bij schade achteraf geen aanspraak meer op waarborg.
- ▶ Is het aansluitsnoer beschadigd, laat het dan vervangen door een vakman die door Miele erkend is. Zo vermijdt u risico's voor wie het toestel gebruikt.
- ▶ Bij storingen of bij een reinigings- en onderhoudsbeurt is de wasmachine alleen dan van het elektriciteitsnet losgekoppeld in de volgende gevallen:
  - u de stekker uit het stopcontact haalt of
  - de zekering op uw elektrische installatie is uitgeschakeld of
  - de schroefzekering op uw elektrische installatie helemaal uitgedraaid is.
- ▶ De wasmachine mag alleen met een nieuw slangenset op de wattertoevoer worden aangesloten. Oude slangensets mogen niet meer worden gebruikt. U moet de slangensets regelmatig controleren. Dan kunt u ze ook tijdig vervangen zodat er geen waterschade kan ontstaan.
- ▶ De waterdruk moet minstens 100 kPa bedragen en mag de 1000 kPa niet overschreiden.
- ▶ Deze wasmachine mag niet op niet-stationaire plaatsen (bijv. schepen) worden gebruikt.
- ▶ Voer geen veranderingen aan de wasmachine uit die niet uitdrukkelijk door Miele zijn toegestaan.

### Efficiënt gebruik

- ▶ Stel uw wasmachine niet op in een vertrek waar het kan vriezen. Bevroren waterslangen kunnen onder druk scheuren of springen. De betrouwbaarheid van de elektronische besturing kan door temperaturen onder het vriespunt in het gedrang komen.
- ▶ Verwijder de transportbeveiliging op de achterzijde voor u de wasmachine in gebruik neemt. Zie rubriek “Installatie”, alinea “Transportbescherming wegnemen”). Als die beveiliging niet verwijderd is, kan ze tijdens het centrifugeren schade toebrengen aan de wasmachine. Ook aan meubelen of toestellen ernaast kan er schade optreden.
- ▶ Doe de waterkraan dicht bij langere afwezigheid (bv. vakantie). Vooral wanneer er zich vlakbij de wasmachine geen afvoer in de vloer bevindt.
- ▶ Overstromingsgevaar!  
Voor u de afvoerslang in een spoelbak hangt, dient u te controleren of het water vlot genoeg wegvloeit. Maak de waterafvoerslang vast opdat ze niet zou wegglijden! Door de terugstoot van het wegvloeiende water kan de slang anders uit de spoelbak worden geslingerd.
- ▶ Let erop dat er geen voorwerpen zoals spijkers, naalden, geldstukken of paperclips worden meegewassen. Deze voorwerpen kunnen schade toebrengen aan onderdelen van het toestel, bijv. aan kuip of trommel. Deze beschadigde onderdelen kunnen op hun beurt uw was beschadigen.

## Opmerkingen omtrent uw veiligheid

---

- ▶ Wees voorzichtig bij het openen van de deur na gebruik van de stoomfunctie. Er is gevaar voor brandwonden door ontsnappende stoom en hoge temperaturen van de trommeloppervlakken en de ronde glazen deur. Zet een stap achteruit en wacht tot de stoom verdwenen is.
- ▶ De maximumlading bedraagt 8 kg (droog wasgoed). In de rubriek “Programmaoverzicht” vindt u de deels kleinere ladingen voor afzonderlijke programma's.
- ▶ Bij een juiste wasmiddeldosering is geen ontkalken van de wasmachine nodig. Heeft zich in uw wasmachine toch kalk afgezet, gebruik dan een ontkalkingsmiddel op basis van natuurlijk citroenzuur. Miele raadt u de Miele ontkalker aan. Deze kunt u online bestellen op [shop.miele.be](http://shop.miele.be), via uw Miele-handelaar of de dienst Onderdelen en toebehoren van Miele. Houd u stipt aan de toepassingsaanwijzingen van het ontkalkingsmiddel.
- ▶ Wasgoed dat met oplosmiddelhoudende reinigingsmiddelen behandeld is, moet voordat het in de wasmachine en droogkast wordt gewassen, grondig in zuiver water worden uitgespoeld.
- ▶ Gebruik in deze wasmachine in geen geval reinigingsmiddel dat oplosmiddel bevat (bv. wasbenzine). Daardoor kunnen toestelonderdelen worden beschadigd en kunnen giftige dampen ontstaan die brand of explosies kunnen veroorzaken.
- ▶ Gebruik aan of in de wasmachine nooit reinigingsmiddelen die oplosmiddel (bijv. wasbenzine) bevatten. Daarmee bevochtigde kunststof oppervlakken kunnen worden beschadigd.
- ▶ Kleuringmiddel dient voor gebruik in wasmachines geschikt te zijn. Het mag enkel in beperkte mate - als voor een huishouden - worden gebruikt. Volg de gebruiksaanwijzing van de fabrikant strikt op.

## Opmerkingen omtrent uw veiligheid

---

- ▶ Ontkleuringsmiddel kan wegens zijn zwavelhoudende verbindingen corrosie tot stand brengen. U mag geen ontkleuringsmiddel in de wasmachine gebruiken.
- ▶ Als er wasmiddel in uw ogen terecht komt, spoel ze dan met zuiver lauwwarm water uit. Bij inslikken, direct een arts raadplegen. Personen met gekwetste of gevoelige huid moeten elk contact met het wasmiddel mijden.

### **Toebehoren**

- ▶ Alleen toebehoren dat Miele uitdrukkelijk heeft goedgekeurd, mag worden gemonteerd of ingebouwd. Worden er andere onderdelen gemonteerd of ingebouwd, dan vervalt het recht op garantie en/of productaansprakelijkheid.
- ▶ Wasmachines van Miele kunnen in een was- en droogzuil gecombineerd worden opgesteld. Tevens is een Miele was-droog-verbindingssset vereist; dit is met toeslag verkrijgbaar toebehoren. Let erop dat de was-droog-verbindingssset geschikt is voor de Miele droogkast en de Miele wasmachine.
- ▶ Let erop dat de voet van Miele (met toeslag verkrijgbaar toebehoren) bij deze wasmachine past.

Miele is niet aansprakelijk voor schade die ontstaan is doordat deze veiligheidsrichtlijnen niet in acht werden genomen.

# Bediening van de wasmachine

## Bedieningspaneel

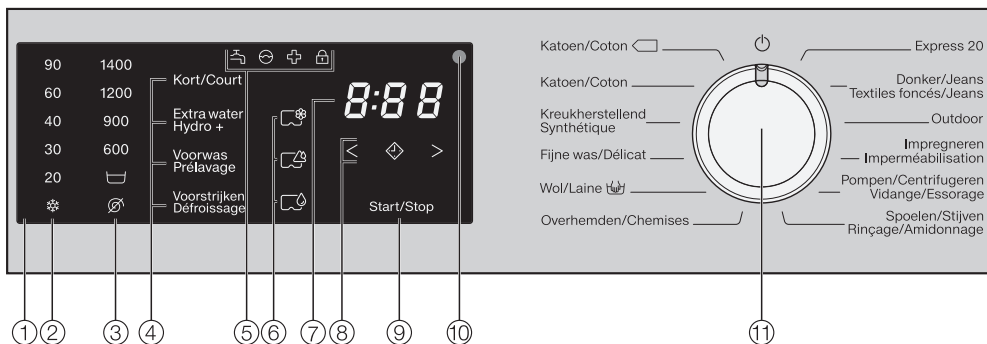

### ① Bedieningspaneel

Het bedieningspaneel bestaat uit de tijdsweergave en verschillende sensortoetsen. De functies van alle sensortoetsen worden hierna uitgelegd.

### ② Sensortoetsen temperatuur

Met deze toetsen kunt u de gewenste temperatuur instellen.

### ③ Sensortoetsen toerentallen

Met deze toetsen kunt u het gewenste centrifugetoerental instellen.

### ④ Sensortoetsen voor extra opties

Met de extra functies kunt u het gekozen programma nog beter afstemmen op uw wasgoed.

Als u een programma hebt gekozen, zijn de sensortoetsen van de extra functies die u kunt kiezen gemidd.

### ⑤ Controlelampjes

- brandt bij storingen aan de watertoevoer en de waterafvoer
- brandt als er te veel wasmiddel gedoseerd is
- brandt ter herinnering aan de hygiëne-info brandt ter herinnering aan de hygiëne-info
- knippert zo lang het nog mogelijk is wasgoed in de trommel te plaatsen, brandt als de deur van de wasmachine vergrendeld is

### ⑥ Sensortoetsen CapDosing

- CapDosing van textielonderhoudsmiddelen (bijv. wasverzachters, impregneermiddelen)
- CapDosing van additieven (bijv. wasmiddelversterkers)
- CapDosing van wasmiddelen (alleen voor de hoofdwash)

## ⑦ Tijdsaanduiding

Wanneer u een programma start, geeft het display in uren en minuten aan hoelang het programma gaat duren.

Wanneer u een programma start met voorprogrammering, dan geeft het display pas na afloop van de voorgeprogrammeerde tijd aan hoelang het programma gaat duren.

## ⑧ Sensortoetsen < ⬇ >

De tijdsaanduiding geeft de voorgeprogrammeerde tijd aan.

Nadat het programma is gestart, wordt de voorgeprogrammeerde tijd in het display afgeteld.

Na afloop van de voorgeprogrammeerde tijd start het programma automatisch en geeft de tijdsaanduiding aan hoe lang het programma vermoedelijk gaat duren.

⬇ Als u sensortoets ⬇ aanraakt, wordt een latere starttijd voor het programma gekozen (voorprogrammering). Als u een tijdstip gekozen heeft, gaat ⬇ fel branden.

> Door sensortoets > aan te raken, verhoogt u de voorgeprogrammeerde tijd.

< Door sensortoets < aan te raken, verlaagt u de voorgeprogrammeerde tijd.

## ⑨ Sensortoets Start/Stop

Als u de sensortoets *Start/Stop* aan-tipt, wordt het gekozen programma gestart of afgebroken. De sensortoets knippert zodra een programma kan worden gestart en brandt continu nadat het programma is gestart.

## ⑩ Optische interface

Dit gebruikt de klantendienst als overdrachtspunt.

## ⑪ Keuzeschakelaar

Voor het kiezen van een programma en het uitschakelen van het toestel. U schakelt de wasmachine in door een programma te kiezen, en u schakelt haar uit door de programmakeuzeschakelaar  op te zetten.

## Hoe werkt het display?

De sensortoetsen ②, ③, ④, ⑥, ⑧ en ⑨ reageren op aanraking met de vinger-toppen. U kunt een keuze maken, zo-lang de desbetreffende sensortoets ver-licht is.

Een fel verlichte sensortoets betekent: momenteel gekozen

Een gedimde sensortoets betekent: kan gekozen worden

# Het toestel voor het eerst in gebruik nemen

⚠ Schade door verkeerd plaatsen en aansluiten.

Het verkeerd plaatsen en aansluiten van de wasmachine leidt tot ernstige materiële schade.

Volg de aanwijzingen in het hoofdstuk "Installatie".

## Beschermfolie en reclamestickers verwijderen

■ Verwijder:

- de beschermfolie van de deur
- alle reclamestickers (voor zover aanwezig) van de voorkant en het bovenblad

Stickers die u na het openen van de deur ziet zitten (bijv. het typeplaatje), mag u niet verwijderen.

## Neem het bochtstuk uit de trommel

In de trommel bevindt zich een bochtstuk voor de afvoerslang.

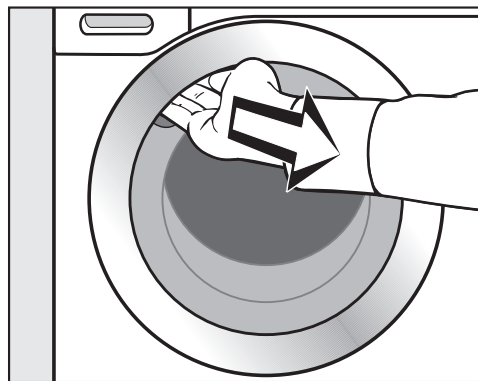

■ Leg uw hand in de greep van de deur en trek de deur open.

■ Neem het bochtstuk uit de trommel.

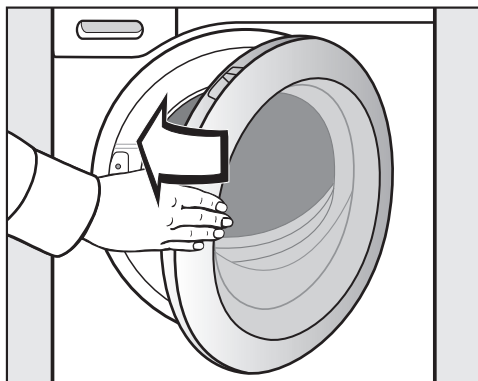

■ Sluit de deur met een lichte zwaai.

De functies van deze wasmachine zijn in de fabriek grondig getest. Hierdoor bevindt er zich nog wat water in de trommel.

Centrifugeren vóór de eerste ingebruikname is om veiligheidsredenen niet mogelijk. Om het toestel te laten centrifugeren, moet u eerst een wasprogramma zonder wasgoed en zonder wasmiddel laten draaien hebben.

Gebruikt u wasmiddel, dan kan er overdreven schuim worden gevormd!

Tegelijkertijd wordt de afvoer-kogelklep geactiveerd. Die klep zorgt ervoor dat het wasmiddel volledig wordt benut.

# Het toestel voor het eerst in gebruik nemen

## Eerste wasprogramma starten

- Draai de waterkraan open.
- Draai de keuzeschakelaar op *Katoen*.

De wasmachine is nu ingeschakeld en in het display gaat de temperatuur 60 °C branden.

- Tip de sensortoets *Start/Stop*.

Het programma wordt gestart en in het display brandt het symbool .

Na 10 minuten worden de indicators donker en gaat de sensortoets *Start/Stop* knipperen.

## Na afloop van het programma

Na afloop van het programma wordt de kreukbeveiliging ingeschakeld. In het display brandt het symbool , in de tijdweergave staat 0:00 en de trommel draait af en toe.

- Tip de sensortoets *Start/Stop*.

De deur wordt ontgrendeld.

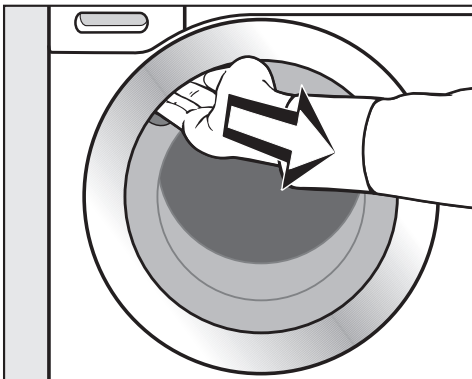

- Leg uw hand in de greep van de deur en trek de deur open.

**Tip:** Laat de deur op een kiertje staan, zodat de trommel kan drogen.

- Draai de keuzeschakelaar nadat het programma beëindigd is op .

De wasmachine is weer uitgeschakeld en de eerste ingebruikneming is voltooid.

## Energiebesparing

- 10 minuten na het begin van de kreukbeveiliging worden de displayelementen donker en gaat sensortoets *Start/Stop* knipperen.
- 15 minuten na beëindiging van de kreukbeveiliging wordt de wasmachine helemaal uitgeschakeld en de vergrendeling van de deur opgeheven.

# Uw bijdrage aan de bescherming van het milieu

---

## Recycleerbare verpakking

De verpakking behoedt het toestel voor transportschade. Er werd milieuvriendelijk en recycleerbaar verpakkingsmateriaal gekozen.

Door hergebruik van verpakkingsmateriaal wordt er op grondstoffen bespaard en wordt er minder afval geproduceerd. Uw vakhandelaar neemt de verpakking in het algemeen terug.

## Uw toestel afdanken

Oude elektrische en elektronische toestellen bevatten meestal nog waardevolle materialen. Ze bevatten echter ook stoffen, mengsels en onderdelen die nodig zijn geweest om de toestellen goed en veilig te laten functioneren. Wanneer u uw oude toestel bij het gewone afval doet of er op een andere manier niet goed mee omgaat, kunnen deze stoffen schadelijk zijn voor de gezondheid en het milieu. Doe uw oude toestel daarom nooit bij het gewone huisafval.



Lever het in bij een gemeentelijk inzameldepot voor elektrische en elektronische apparatuur, bij uw vakhandelaar of bij Miele. U bent wettelijk zelf verantwoordelijk voor het wissen van eventuele persoonlijke gegevens op het af te danken toestel.

Bij de aankoop van uw nieuw toestel heeft u een bijdrage betaald. Die wordt volledig gebruikt voor de toekomstige recyclage van dat toestel. Dat bevat trouwens nog waardevol materiaal. Door te recyclen wordt er dan ook **minder verspild en vervuild**.

Als u vragen heeft omtrent het afdanken van uw oud toestel, neem dan contact op met

- de handelaar bij wie u het kocht of
- de firma Recupel, telefoon 02 706 86 10, website: [www.recupel.be](http://www.recupel.be) of
- uw gemeentebestuur als u uw toestel naar een containerpark brengt.

Zorg er ook voor dat het toestel intussen kindveilig wordt bewaard voor u het laat wegbrengen.

## Energie- en waterverbruik

- Maak bij ieder programma dat u kiest gebruik van de maximale beladingscapaciteit van de trommel.  
Het energie- en waterverbruik is dan, vergeleken met de totale hoeveelheid wasgoed, het laagst.
- Bedenk dat het toestel dankzij de beladingsautomaat bij een geringe belading minder water en energie verbruikt.
- Gebruik het programma *Express 20* voor kleinere hoeveelheden wasgoed.
- Moderne wasmiddelen maken het mogelijk om op lagere temperaturen te wassen, (bijv. 20 °C). Maak gebruik van deze mogelijkheid als u energie wilt besparen.
- Voor de hygiëne in de wasmachine adviseren wij u om zo nu en dan een programma met een temperatuur van minstens 60 °C te starten. Met het controlelampje  in het display herinnert de wasmachine u daaraan.

## Wasmiddelverbruik

- Gebruik telkens maar zoveel wasmiddel als op de verpakking staat aangegeven.
- Houd voor de dosering rekening met de vervuilingsgraad van het wasgoed.
- Gebruik bij kleinere ladingen minder wasmiddel (ca. 1/3 minder wasmiddel bij een halve lading).

## Juiste keuze van de extra functies (Kort en Voorwas)

Kies voor:

- licht verontreinigd wasgoed zonder zichtbare vlekken een wasprogramma met de extra functie *Kort*.
- normaal tot sterk verontreinigd wasgoed met zichtbare vlekken een wasprogramma zonder extra functie.
- wasgoed waar veel stof of zand in zit een wasprogramma met de extra functie *Voorwas*.

## Tip bij aansluitend machinaal drogen

Kies het hoogst mogelijke centrifugeertoerental dat het wasprogramma te bieden heeft. Zo bespaart u achteraf stroom bij het drogen.

# 1. Het wasgoed voorbereiden

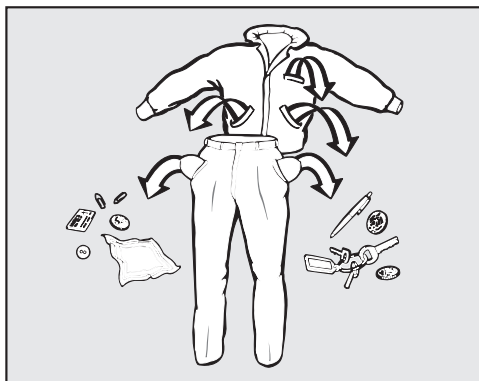

- Maak de zakken leeg.

⚠ Voorkom schade door voorwerpen uit het wasgoed te verwijderen.

Voorwerpen zoals spijkers, munten en paperclips kunnen wasgoed en onderdelen beschadigen.

Controleer voordat u gaat wassen of er voorwerpen in het wasgoed zitten. Zo ja, verwijder deze dan.

## Wasgoed sorteren

- Sorteert het wasgoed volgens de kleur en de symbolen op het onderhoudsetiket. Dat vindt u in kragen en zomen.

**Tip:** Donker textiel heeft de neiging om bij de eerste wasbeurten wat kleur te verliezen. Om geen wasgoed te laten verkleuren, wast u licht en donker textiel het best apart.

## Vlekken voorbehandelen

- Verwijder vlekken als dat mogelijk is zodra ze ontstaan. Neem de vlekken met een niet-verkleurende doek af. Niet wrijven!

**Tip:** Vlekken (bijvoorbeeld bloed, ei, koffie, thee, etc.) kunt u vaak eenvoudig verwijderen. Deze trucs kunt u in de Miele-vlekkenwijzer vinden. U vindt de vlekkenwijzer bij Miele of via de internetlink.

⚠ Schade door reinigingsmiddelen die oplosmiddelen bevatten  
Wasbenzine, vlekkenmiddeltjes etc. kunnen kunststof onderdelen beschadigen.

Als u het wasgoed eerst met een oplosmiddelhoudend reinigingsmiddel, bv. wasbenzine, behandelt, let er dan op dat het middel niet met kunststof onderdelen in aanraking komt.

⚠ Explosiegevaar door reinigingsmiddelen die oplosmiddelen bevatten.

Bij het gebruik van reinigingsmiddelen die oplosmiddelen bevatten, kan er een explosief mengsel ontstaan. Gebruik geen reinigingsmiddelen die oplosmiddelen bevatten in de wasmachine.

## Algemene tips

- Gordijnen: Haal de gordijnrolletjes en de loodveter weg. U kunt de gordijnen ook in een zak steken.
- Bh's: losgekomen bh-beugels vastnaaien of verwijderen.
- Doe ritssluitingen, klittenband, haakjes en oogjes voor het wassen dicht.
- Knoop dekbedovertrekken en kussenslopen dicht. Zo komen er geen kleinere stukken wasgoed in terecht.

Was in deze wasmachine nooit textiel met de aanduiding **niet wasbaar** (onderhoudssymbool )

## 2. Trommel vullen

### Het openen van de deur

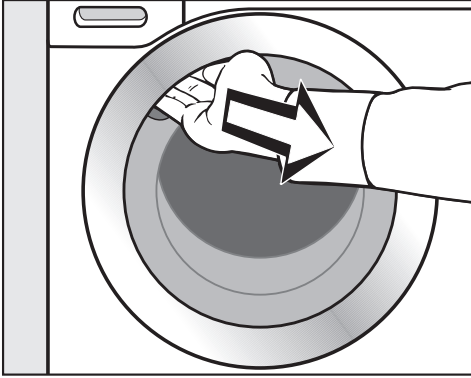

- Pak de deur bij de deurgreep en trek de deur open.

Controleer of er zich dieren of voorwerpen in de trommel bevinden, voordat u het wasgoed erin stopt.

Bij de maximumlading is het stroom- en waterverbruik, berekend op basis van de totale hoeveelheid wasgoed, het laagst. Een te grote lading verslecht het wasresultaat en er treden meer kreukelen op.

- Leg de was opgevouwen en losjes in de trommel.

Door textiel van verschillend formaat in de trommel te stoppen, verbetert het waseffect en raakt de was tijdens het centrifugeren beter verdeeld.

**Tip:** Hou rekening met de maximaal toegelaten lading van de verschillende wasprogramma's.

### Deur sluiten

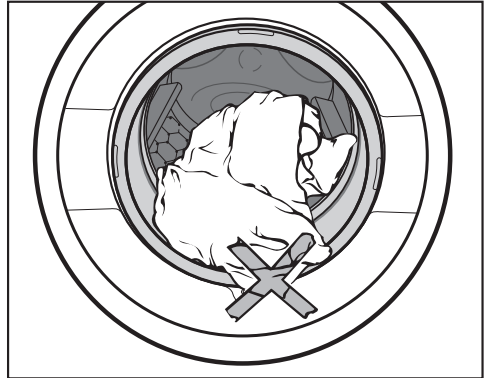

- Let erop dat er geen wasgoed tussen de deur en de dichtingsring wordt geklemd.

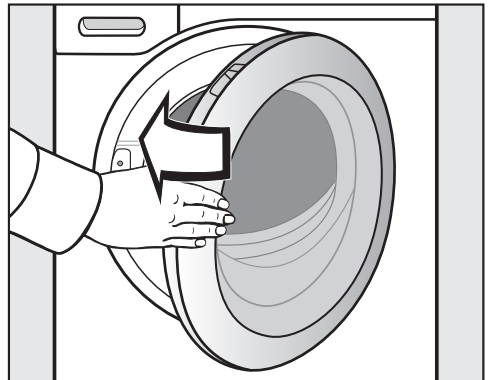

- Zwaai de toesteldeur zachtjes dicht.

### 3. Programma kiezen

#### Programmakuize

Als u de keuzeschakelaar op een programma draait, wordt de wasmachine ingeschakeld.

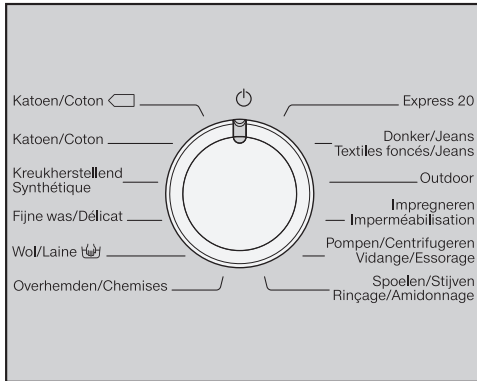

- Draai de programmakuizeschakelaar op het gewenste programma.

In de tijdsaanduiding verschijnt de vermoedelijke duur van het programma en in het display gaan de voorgeprogrammeerde temperatuur en het voorgeprogrammeerde centrifuge-toerental branden.

#### Temperatuur en centrifuge-toerental kiezen

De voorgeprogrammeerde temperatuur en het voorgeprogrammeerde centrifuge-toerental van het programma gaan fel branden. De temperaturen en toerentallen die u bij het programma kunt kiezen, zijn gedimd.

De in de wasmachine bereikte temperaturen kunnen afwijken van de gekozen temperaturen. De combinatie van energiegebruik en wastijd zorgt voor een optimaal wasresultaat.

90	1400
60	1200
40	900
30	600
20	

- Raak de sensortoets van de gewenste temperatuur aan. Deze gaat fel branden.
- Raak de sensortoets van het gewenste centrifuge-toerental aan. Deze gaat fel branden.

### Extra functies kiezen

De extra functies die u bij het programma kunt kiezen, zijn gedimd.

Kort/Court

Extra water  
Hydro +

Voorwas  
Prélavage

Voorstrijken  
Défroissage

- Tip de sensortoets van de gewenste extra functie aan. Deze gaat fel branden.

**Tip:** U kunt bij een programma meerdere extra functies kiezen.

Meer informatie over de extra functies vindt u in het hoofdstuk “Extra functies”.

## 4. Wasmiddel doseren

### Wasmiddellade

U kunt alle wasmiddelen gebruiken die geschikt zijn voor huishoudwasmachines. Volg de gebruiks- en doseeraanwijzingen op de verpakking van het wasmiddel op.

### Doseertips

Controleer bij het doseren van het wasmiddel hoe vuil het wasgoed is en hoeveel wasgoed geladen is. Verlaag bij geringere beladingshoeveelheden de hoeveelheid wasmiddel (gebruik bijvoorbeeld bij een halve belading een ½ minder wasmiddel).

### Te weinig wasmiddel:

- leidt ertoe dat het wasgoed niet schoon en na verloop van tijd grauw en hard wordt;
- leidt tot schimmelvorming in de wasmachine;
- verhindert dat vet volledig uit het wasgoed verwijderd wordt;
- leidt tot kalkafzetting op de verwarmingselementen.

### Te veel wasmiddel:

- leidt tot een slecht was-, spoel en centrifugeerresultaat;
- leidt tot een hoger waterverbruik door automatisch extra spoelen;
- leidt tot extra belasting van het milieu.

### Wasmiddel vullen

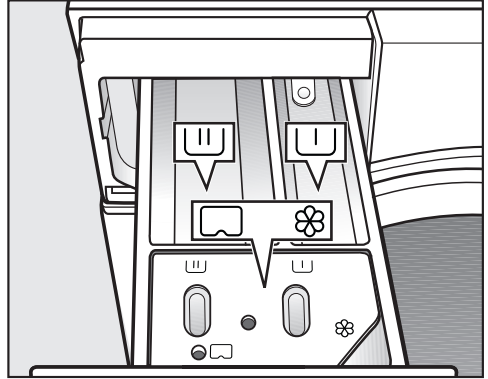

- Trek de wasmiddellade naar buiten en doseer de wasmiddelen in de vakjes.

U Wasmiddel voor de voorwas

U Wasmiddel voor de hoofdwas

⊗ Vakje voor wasverzachter, stijfsel  
U of cap

## 4. Wasmiddel doseren

### CapDosing

Er zijn caps met drie verschillende soorten inhoud:

- ☼ = Textielonderhoudsmiddelen (bijv. wasverzachters, impregneermiddelen)
- ☼☼ = Additieven (bijv. wasmiddelversterkers)
- ☼ = Wasmiddelen (alleen voor de hoofdwash)

Een cap bevat altijd de juiste hoeveelheid voor één wasbeurt.

Deze caps zijn verkrijgbaar via de Miele-webshop, de Miele Service of bij de Miele-vakhandelaar.

⚠ Gevaar voor de gezondheid door caps.

De inhoudsstoffen in caps kunnen gevaarlijk zijn voor de gezondheid als u ze inslikt of als ze met de huid in contact komen.

Bewaar de caps buiten het bereik van kinderen.

### CapDosing inschakelen

- Tip de sensortoets van de gebruikte caps aan.

#### Sensortoets



voor



voor



voor

#### Cap



### Cap plaatsen

- Open de wasmiddellade.

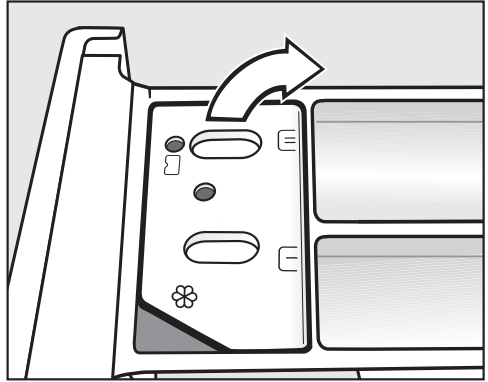

- Open het klepje van vakje ☼/☼☼.

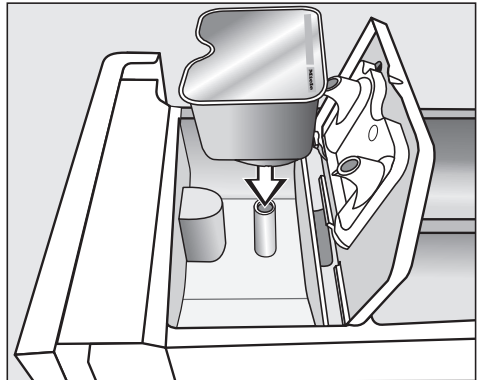

- Druk de cap er stevig in.

## 4. Wasmiddel doseren

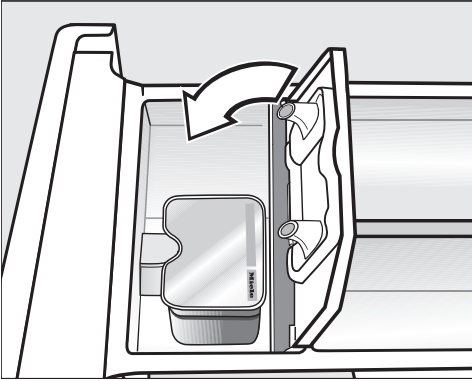

- Sluit het klepje en druk het stevig dicht.
- Sluit de wasmiddellade.

De cap gaat open zodra hij in de wasmiddellade is geplaatst. Wordt de cap ongebruikt weer uit de wasmiddellade gehaald, dan kan de inhoud eruit stromen.  
Gooi een geopende cap weg.

De inhoud van een cap wordt op het juiste tijdstip aan het wasprogramma toegevoegd.

Het water stroomt bij CapDosing uitsluitend via de cap in het vakje ☼. Vul geen extra wasverzachter bij in het vakje ☼.

- Verwijder de lege cap na afloop van het wasprogramma.

Om technische redenen blijft er altijd wat water in de cap zitten.

### CapDosing uitschakelen / wijzigen

- U kunt de CapDosing uitschakelen door de fel verlichte sensortoets aan te tippen.
- U kunt de CapDosing wijzigen door een van de andere cap-toetsen aan te tippen.

### Programma starten

- Tik op de knipperende sensortoets *Start/Stop*.

De deur wordt vergrendeld en het wasprogramma gestart.

- Zo lang het symbool  in het bedieningspaneel knippert, kan er nog wasgoed in de trommel geplaatst worden.
- Als het symbool  brandt, is de deur gedurende de rest van het programma vergrendeld.

Als een starttijd ingesteld is, dan wordt in de tijdweergave afgeteld tot de starttijd. Na afloop van deze tijd of direct na de start wordt in het display weergegeven hoe lang het programma gaat duren.

### Energiebesparing

Na 10 minuten worden de indicatoren donker. De sensortoets *Start/Stop* knippert.

U kunt de indicatoren weer inschakelen:

- Tik op de sensortoets *Start/Stop* om de indicatoren weer in te schakelen (dat heeft geen invloed op een lopend programma).

## 6. Einde van het programma - Trommel leeghalen

### Einde van het programma

De tijdsaanduiding toont 0:00. Symbool  brandt in het display. Tijdens de krekbeveiliging is de deur vergrendeld.

- Tip de toets *Start/Stop* aan.

De deur wordt ontgrendeld en het symbool  in het display dooft.

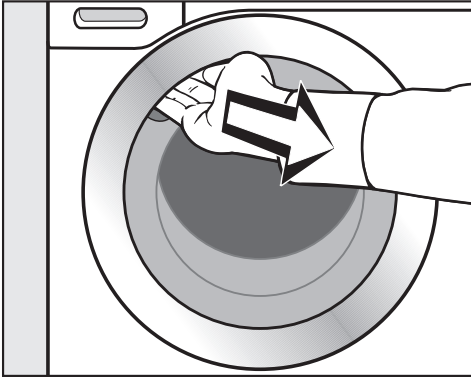

- Open de deur.
- Haal het wasgoed uit de trommel.

### Energiebesparing

- 10 minuten na het begin van de krekbeveiliging worden de displayelementen donker en gaat sensortoets *Start/Stop* knipperen.
- 15 minuten na beëindiging van de krekbeveiliging wordt de wasmachine helemaal uitgeschakeld en de vergrendeling van de deur opgeheven.

Achtergebleven wasgoed kan bij de volgende wasbeurt krimpen of afgeven.

Verwijder al het wasgoed uit de trommel.

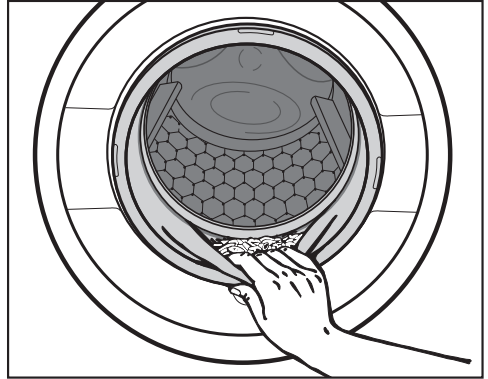



- Controleer of er voorwerpen in de manchet van de deur zijn achtergebleven.

**Tip:** Laat de deur op een kiertje staan, zodat de trommel kan drogen.

- Draai de keuzeschakelaar op . De wasmachine is nu uitgeschakeld.
- Hebt u een cap gebruikt, verwijder deze dan uit de wasmiddellade.

**Tip:** Laat de wasmiddellade op een kiertje openstaan, zodat de lade kan drogen.

## Eindcentrifugeertoerental

programma	o/min
Katoen 	1400
Katoen	1400
Kreukherstellend	1200
Fijne was	900
Wol 	1200*
Overhemden	900
Express 20	1200
Donker/jeans	1200
Outdoor	900
Impregneren	1200
Pompen/Centrifugeren	1400
Alleen spoelen / Stijven	1200

## Eindcentrifugeertoerental

Wanneer u een programma kiest, is in het display altijd het optimale centrifugeertoerental voor dit programma fel verlicht. Bij wasprogramma's die in de tabel met een \* zijn gemarkeerd, is het optimale centrifugeertoerental niet gelijk aan het maximale toerental.

Het eindcentrifugeertoerental kan verlaagd worden.

Het is echter niet mogelijk om een eindcentrifugeertoerental in te stellen dat hoger is dan het maximale eindcentrifugeertoerental dat in de tabel is aangegeven.

## Centrifugeren voor en tussen de spelbeurten

Het wasgoed wordt na de hoofdwash en tussen de spelbeurten gecentrifugeerd. Als het eindcentrifugeertoerental wordt verminderd, gaat dit eveneens op voor het toerental voor en tussen de spelbeurten. In het programma *Katoen* wordt er een extra spelbeurt ingelast als het toerental kleiner is dan 700 omw/min.

# Centrifugeren

---

## Spoelstop kiezen

- Tip sensortoets  (spoelstop) aan.

Het wasgoed blijft na de laatste spoelbeurt in het water liggen. Daardoor kreukt het wasgoed minder wanneer u het niet direct uit de trommel haalt.

## Na afloop van een programma

Op het bedieningspaneel brandt de sensortoets met het optimale centrifugeertoerental. U kunt het toerental wijzigen. De *Start/Stop*-toets knippert.

- Eindcentrifugeren starten:  
Tip de knipperende sensortoets *Start/Stop* **een keer** aan.

Eindcentrifugeren vindt nu plaats.

- Het programma beëindigen:  
Tip de knipperende sensortoets *Start/Stop* **twee keer** aan.

Het water wordt afgepompt.

## Het centrifugeren tussen de spoelgangen en het eindcentrifugeren overslaan

- Druk op sensortoets .

Na de laatste spoelbeurt wordt het water afgepompt en wordt de kreukbeveiliging ingeschakeld.

In enkele programma's wordt een spoelgang ingelast.

Wanneer u een programma heeft gekozen, kunt u het tijdstip dat dit programma moet starten min. 30 minuten en max. 24 uur van tevoren instellen. Op deze manier kunt u bijvoorbeeld gebruikmaken van het voordelige avondtarief.

## Voorprogrammering instellen

Bij de programma's *Pompen/Centrifugeren* en *Impregneren* is voorprogrammering niet mogelijk.

- Kies het gewenste wasprogramma.
- Tip de sensortoets  aan.

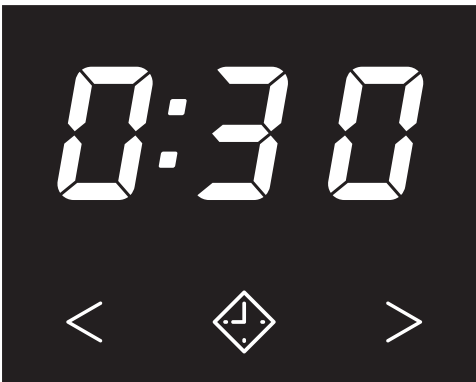

Sensortoets  licht fel op.

- Tip sensortoets < of > zo vaak aan, totdat de voorgeprogrammeerde tijd in de tijdsaanduiding verschijnt.
- Is de voorgeprogrammeerde tijd korter dan 10 uur, dan verandert deze in stappen van 30 minuten
- Is de voorgeprogrammeerde tijd langer dan 10 uur, dan verandert deze in stappen van 1 uur

## Vorgeprogrammeerde tijd starten

- Tip de knipperende sensortoets *Start/Stop* aan.

De voorgeprogrammeerde tijd start en loopt af in de tijdsaanduiding.

## Starttijdstip wijzigen

- Tip de toets *Start/Stop* aan.

Het aflopen van de voorgeprogrammeerde tijd wordt afgebroken en het symbool  in het display dooft.

- Tip sensortoets < of > zo vaak aan, totdat de voorgeprogrammeerde tijd in de tijdsaanduiding verschijnt.

- Tip de knipperende sensortoets *Start/Stop* aan.

## Begonnen voorprogrammering wissen

- Tip de toets *Start/Stop* aan.



Het aflopen van de voorgeprogrammeerde tijd wordt afgebroken en het symbool  in het display dooft.

- Tip de fel verlichte sensortoets  aan.

De voorgeprogrammeerde tijd wordt gewist en sensortoets  dooft. In de tijdsaanduiding verschijnt de programmaduur.

- Tip de knipperende sensortoets *Start/Stop* aan om het wasprogramma te starten.

## Programmaoverzicht

<b>Katoen</b> 		<b>60 °C/40 °C</b>	<b>maximaal 8,0 kg</b>
Textielsoort	Normaal vervuild wasgoed van katoen of linnen		
Tip	<ul style="list-style-type: none"> <li>– Deze instellingen zijn vanuit energie- en wateroogpunt voor het wassen van bovenstaand wasgoed het efficiëntst.</li> <li>– Bij 60 °C is de bereikte wastemperatuur lager dan 60 °C; het wasresultaat is gelijk aan dat van het programma “Katoen 60 °C”.</li> </ul>		
<b>Richtlijn voor testinstituten:</b>			
Testprogramma's volgens EN 60456 en energielabel conform richtlijn 1061/2010			
<b>Katoen</b>		<b>90 °C tot koud</b>	<b>maximaal 8,0 kg</b>
Textielsoort	Wasgoed van katoen, linnen of mengweefsels; T-shirts, ondergoed, tafellakens en servetten		
Tip	<p>De temperaturen 60 °C/40 °C onderscheiden zich als volgt van de temperaturen in het programma <i>Katoen</i>  60 °C/40 °C:</p> <ul style="list-style-type: none"> <li>– de programma's duren korter</li> <li>– de temperatuurstops worden langer aangehouden</li> <li>– het energieverbruik is hoger</li> </ul> <p>Voor wasgoed dat aan bijzonder hoge hygiënische eisen moet voldoen, is een temperatuur van 60 °C of hoger geschikt.</p>		
<b>Kreukherstellend</b>		<b>60 °C tot koud</b>	<b>maximaal 3,5 kg</b>
Textielsoort	Textiel van synthetische vezels, mengweefsels of kreukherstellend katoen		
Tip	Kies bij kreukgevoelig wasgoed een lager eindcentrifugetoerental.		

## Programmaoverzicht

<b>Fijne was</b>		<b>40 °C tot koud</b>	<b>maximaal 2,0 kg</b>
Wasgoed	Voor delicaat wasgoed uit synthetische vezels, gemengde weefsels, viscose Gordijnen die volgens de fabrikant in de wasmachine mogen worden gewassen		
Tip	<ul style="list-style-type: none"> <li>– Door het fijne stof dat zich in gordijnen nestelt, is er vaak een programma met Voorwas vereist.</li> <li>– Bij kreukgevoelig wasgoed het centrifugeertoerental uitschakelen.</li> </ul>		
<b>Wol</b> 		<b>40 °C tot koud</b>	<b>maximaal 2,0 kg</b>
Wasgoed	Textiel van wol of met toevoegingen van wol		
Opmerking	Verminder bij kreukgevoelig textiel het eindcentrifugeertoerental.		
<b>Overhemden</b>		<b>60 °C tot koud</b>	<b>maximaal 2,0 kg</b>
Textielsoort	Overhemden en blouses van katoen en mengweefsels		
Tip	<ul style="list-style-type: none"> <li>– Behandel kragen en manchetten vòòr als dat nodig is.</li> <li>– Gebruik voor zijden overhemden en blouses het programma <i>Fijne was</i>.</li> </ul>		
<b>Express 20</b>		<b>40 °C tot koud</b>	<b>maximaal 3,5 kg</b>
Textielsoort	Katoenen textiel dat nauwelijks gedragen of vrijwel niet vuil is.		
Tip	De extra functie <i>Kort</i> is automatisch ingesteld.		
<b>Donker textiel / Jeans</b>		<b>60 °C tot koud</b>	<b>maximaal 3,0 kg</b>
Wasgoed	Zwart of donkerkleurig wasgoed van katoen, gemengde weefsels en jeansstoffen		
Opmerking	<ul style="list-style-type: none"> <li>– Was deze stukken binnenstebuiten.</li> <li>– Jeans verliest bij de eerste wasbeurten vaak wat kleur. Was lichte en donkere stukken daarom apart.</li> </ul>		

## Programmaoverzicht

<b>Outdoor</b>		<b>40 °C tot koud</b>	<b>maximaal 2,5 kg</b>
Wasgoed	Functionele kledingsstukken zoals outdoor-jassen en -broeken van microvezels zoals Gore-Tex®, SYMPATEX®, WINDSTOPPER® enz.		
Opmerking	<ul style="list-style-type: none"> <li>– Klittenbanden en ritsluitingen sluiten.</li> <li>– Gebruik geen wasverzachter.</li> <li>– Indien nodig kan outdoor-vrijetijdskleding in het programma <i>Impregneren</i> worden nabehandeld. Impregneren na elke wasbeurt wordt niet aanbevolen.</li> </ul>		
<b>Impregneren</b>		<b>40 °C</b>	<b>maximaal 2,5 kg</b>
Wasgoed	Een nabehandeling van textiel van microvezels, skikleding of tafellakens hoofdzakelijk uit synthetische vezels om een water- en vuilafstotend effect te verkrijgen.		
Opmerking	<ul style="list-style-type: none"> <li>– De stukken wasgoed moeten fris gewassen en gecentrifugeerd of gedroogd zijn.</li> <li>– Om een optimaal effect te krijgen, moet er nog een thermische nabehandeling volgen. Met het oog daarop kunt u het wasgoed in een droogkast drogen of strijken.</li> </ul>		
<b>Pompen/Centrifugereren</b>			<b>–</b>
Tip	<ul style="list-style-type: none"> <li>– Indien u het water enkel wenst af te pompen: stel toerental op  in.</li> <li>– Let op het ingestelde toerental.</li> </ul>		
<b>Alleen spoelen / Stijven</b>			<b>maximaal 8,0 kg</b>
Textielsoort	<ul style="list-style-type: none"> <li>– Wasgoed dat met de hand is gewassen en moet worden gespoeld</li> <li>– Tafellakens, servetten en beroepskleding die moeten worden gesteven</li> </ul>		
Tip	<ul style="list-style-type: none"> <li>– Let bij kreukgevoelig wasgoed op het eindcentrifugeertoerental.</li> <li>– Het te stijven wasgoed moet net gewassen, maar mag niet met wasverzachter nabehandeld zijn.</li> <li>– Een bijzonder goed spoelresultaat met twee spoelgangen krijgt u door de extra functie <i>Extra water</i> in te schakelen.</li> </ul>		

U kunt de basiswasprogramma's met extra functies aanvullen.

U kunt de extra functies kiezen of uitschakelen met de desbetreffende sensortoetsen in het display.

Kort/Court

Extra water  
Hydro +

Voorwas  
Pré lavage

Voorstrijken  
Défroissage

- Druk de sensortoets voor de gewenste extra functies in.

Deze toets licht fel op.

Niet alle extra functies kunnen bij alle wasprogramma's worden gekozen.

Een extra functie, die voor het wasprogramma niet mogelijk is, is niet gedimd verlicht en kan niet door aanraking geactiveerd worden.

## Kort

Voor licht bevuild wasgoed zonder zichtbare vlekken.

De wastijd wordt verkort.

## Extra water

De waterstand wordt bij het was- en spoelproces verhoogd en in het programma "Alleen spoelen / Stijven" wordt een tweede spoelgang uitgevoerd.





U kunt andere functies voor sensortoets *Extra water* kiezen, zie hoofdstuk: "Programmeerfuncties".

## Voorwas

Voor verwijderen van veel vuil, zoals stof, zand.

## Ontkreuken

Het wasgoed wordt na afloop van het programma gladgestreken, zodat het minder gekreukt uit het toestel komt. Voor een optimaal resultaat reduceert u de maximale beladingscapaciteit met 50%. Hoe kleiner de belading, des te beter het resultaat.

De bovenkleding moet geschikt zijn voor de droogkast   en strijkbestendig   zijn.

## Extra's

### Welke extra functies bij welke wasprogramma's?

Bij programma's die hier **niet** zijn genoemd, kan geen van onderstaande extra functies worden ingeschakeld.

	Kort	Extra water	Voorwas	Ontkreuken
Katoen <input type="checkbox"/>	X	X	X	X
Katoen	X	X	X	X
Kreukherstellend	X	X	X	X
Fijne was	X	X	X	X
Overhemden	X	X	X	✓
Express 20	✓	-	-	X
Donker/Jeans	X	X	X	X
Outdoor	X	X	X	-
Alleen spoelen/stijven	-	X	-	-

**X** = deze functie kan worden gekozen

✓ = Automatisch ingeschakeld

- = kan niet worden gekozen

# Onderhoudssymbolen op het etiket

Wassen	
Het aantal graden in het kuipsymbool geeft de maximumtemperatuur aan waarmee u het wasgoed mag wassen.	
	normale mechanische belasting
	spaarzame mechanische belasting
	zeer spaarzame mechanische belasting
	handwas
	niet wasbaar

## Voorbeelden voor de programmakeuze

Programma	Symbolen op het onderhoudsetiket
Katoen	
Kreukherstellend	
Fijne was	
Wol	
Express 20	























Drogen	
De stippen geven de temperatuur aan	
	Normale temperatuur
	Lagere temperatuur
	niet geschikt voor de droogkast

Strijken en mangelen	
De punten geven de temperatuurbe-reiken aan	
	ca. 200 °C
	ca. 150 °C
	ca. 110 °C Strijken met stoom kan niet omkeerbare schade veroorzaken
	niet strijken/mangelen

Professionele reiniging	
	Reiniging met chemische oplosmiddelen. De letters geven het reinigingsmiddel aan.
	Vochtig reinigen
	Niet chemisch reinigen

Bleken	
	Elk oxidatiebleekmiddel toegelaten
	Enkel zuurstofbleekmiddel toegelaten
	Niet bleken

# Programmaverloop

	Hoofdwass		Spoelen		Centrifugeren
	Waterpeil	Wassnelheid	Waterpeil	Spoelbeurt	
Katoen 		(A)		2-5 <sup>2)3)</sup>	✓
Katoen		(A)		2-5 <sup>1)2)3)</sup>	✓
Kreukherstellend		(B)		2-4 <sup>2)3)</sup>	✓
Fijne was		(C)		2-4 <sup>2)3)</sup>	✓
Wol 		(E)		2	✓
Overhemden		(C)		3-4 <sup>3)</sup>	✓
Express 20		(A)		1	✓
Donker textiel / Jeans		(B)		3-5 <sup>2)3)</sup>	✓
Outdoor		(C)		3-4 <sup>3)</sup>	✓
Impregneren	-	(B)		1	✓
Pompen/Centrifugeren	-	-	-	-	✓
Alleen spoelen/ Stijven		(B)		0-1 <sup>5)</sup>	✓

De legende vindt u op de volgende pagina.

-  = Lage waterstand  
 = Middelste waterstand  
 = Hoge waterstand  
Ⓐ = Intensief ritme  
Ⓑ = Normaal ritme  
Ⓒ = Sensitief ritme  
Ⓔ = Handwasritme  
✓ = Wordt uitgevoerd  
– = Wordt niet uitgevoerd

De wasmachine beschikt over een volledig elektronische besturing met beladingsautomaat. De wasmachine stelt het benodigde waterverbruik autonoom vast, afhankelijk van de hoeveelheid en de zuigkracht van het gevulde wasgoed.

Het programmaverloop van de hier vermelde programma's slaat op het basisprogramma met maximale belading.

## Nadere bijzonderheden over het programmaverloop

### Kreukbeveiliging:

De trommel draait nog 30 minuten na afloop van het programma om kreukvorming te voorkomen.

Uitzondering: het programma *Wol*  heeft geen kreukbeveiliging.

De wasmachine kan op elk moment worden geopend.

- 1) Bij een temperatuur van 60 °C en hoger wordt er 2 keer gespoeld. Als u een temperatuur van minder dan 60 °C hebt gekozen, wordt er 3 keer gespoeld.
- 2) Een extra spoelgang wordt uitgevoerd, wanneer:
  - er te veel schuim in de trommel zit
  - er een lager eindcentrifuge-toerental is ingesteld dan 700 omw/min
- 3) Een extra spoelbeurt wordt uitgevoerd, wanneer:
  - u de extra functie Extra water gekozen heeft, als bij de programmeerfuncties de optie 02 of 03 geactiveerd is.
- 5) Een extra spoelgang wordt uitgevoerd, wanneer:  
de extra functie *Extra water* is ingeschakeld.

# Programmaverloop wijzigen

---

## Programma wijzigen (kinderbeveiliging)

Als een programma eenmaal is gestart, kunt u het programma, de temperatuur, het centrifugetoerental en de gekozen extra functies niet meer wijzigen. Hierdoor wordt voorkomen dat bijvoorbeeld kinderen het toestel onbedoeld bedienen.

## Programma afbreken

U kunt een wasprogramma ieder moment afbreken, nadat u het gestart hebt.

- Houd de sensortoets *Start/Stop* ingedrukt totdat de tijdweergave op 0:00 springt.

Het water wordt afgepompt. Zodra het symbool  in het display dooft, is het programma afgebroken en kunt u de deur openen.

- Open de deur.

## Als het programma afgebroken is een nieuw programma kiezen

- Sluit de deur.
- Controleer of er nog wasmiddel in de wasmiddellade zit. Is dat niet het geval, doseer dan opnieuw wasmiddel.
- Draai de keuzeschakelaar op het gewenste programma en start het programma met de sensortoets *Start/Stop*.

## Wasgoed uit de trommel halen na afbreken programma

Als u het wasgoed doornat wilt verwijderen:

- Open de deur.
- Haal het wasgoed uit de trommel.

Als u het wasgoed gecentrifugeerd (vochtig) wilt verwijderen:

- Open de deur.
- Sluit de deur.
- Draai de programmakeuzeschakelaar op *Pompen/Centrifugeren*.

**Tip:** Let op het toerental.

## Programma onderbreken

- Draai de keuzeschakelaar op .

De wasmachine wordt uitgeschakeld.

- U kunt het programma voortzetten door de keuzeschakelaar op het gestarte wasprogramma te draaien.

**Tip:** Als in de tijdsaanduiding -0- verschijnt, staat de keuzeschakelaar op de verkeerde positie.

### Trommel bijvullen of wasgoed voortijdig verwijderen

Het bijplaatsen of verwijderen van wasgoed is aan het begin van het wasprogramma mogelijk, zo lang het symbool  op het bedieningspaneel knippert.

- Druk kort op de toets *Start/Stop*.

Het wasprogramma stopt en de deur wordt ontgrendeld.

- Open de deur.
- Plaats wasgoed in de trommel of haal er wasgoed uit.
- Sluit de deur.
- Tik op de sensortoets *Start/Stop*.

Het wasprogramma wordt voortgezet.

# Wasmiddel

---

## Het juiste wasmiddel

U kunt alle wasmiddelen gebruiken die voor huishoudelijke wasmachines geschikt zijn. De gebruiks- en doseeraanwijzingen vindt u op de verpakking van het wasmiddel.

## De dosering hangt af van:

- de mate waarin het wasgoed vuil is
- de hoeveelheid wasgoed
- de waterhardheid  
Als u de waterhardheid niet kent, kunt u inlichtingen inwinnen bij uw waterdistributiemaatschappij.

## Onthardingsmiddel

Om wasmiddel te sparen kunt u een onthardingsmiddel toevoegen aan water met hardheid II en III. De juiste dosering daarvan vindt u op de verpakking terug. Doe eerst het wasmiddel en dan pas het onthardingsmiddel in het laadvakje.

Het wasmiddel kunt u dan doseren zoals voor water met hardheid I.

## Waterhardheid

Hardheidscategorie	Totale hardheid in mmol	Duitse hardheid °d
I (zacht)	0 – 1,5	0 – 8,4
II (medium)	1,5 – 2,5	8,4 – 14
III (hard)	hoger dan 2,5	hoger dan 14

## Doseerhulpen

Gebruik voor de dosering van het wasmiddel de door de wasmiddelfabrikant geleverde doseerhulpen (kogels), met name bij de dosering van vloeibaar wasmiddel.

## Navulverpakkingen

Gebruik bij de aankoop van wasmiddelen indien mogelijk navulverpakkingen om het afval te verminderen.

## Nabehandelingsmiddel voor wasgoed

### Wasverzachter

zorgt ervoor dat de was zacht aanvoelt en vermindert de elektrostatische oplading tijdens machinaal drogen.

### Vormspoeler

is een vloeibaar synthetisch stijfjel. Het zorgt ervoor dat het wasgoed wat steviger aanvoelt.

### Stijfjel

geeft het wasgoed een stijver en voller effect.

## Aanbevolen Miele wasmiddelen

De Miele wasmiddelen zijn speciaal door Miele voor Miele wasmachine ontwikkeld. U kunt deze bestellen in de Miele Online Shop op [shop.miele.be](http://shop.miele.be) of via de dienst Onderdelen en toebehoren van Miele. Ze zijn ook verkrijgbaar bij uw Miele-handelaar.

	Miele UltraWhite	Miele UltraColor	Miele Cap 	Miele Cap 	Miele Cap 
Katoen 	✓	✓	-	Ⓕ	Ⓗ
Katoen	✓	✓	-	Ⓕ	Ⓗ
Kreukherstellend	-	✓	-	Ⓕ	Ⓗ
Fijne was	-	✓	Ⓐ, Ⓑ, Ⓒ	Ⓕ	-
Wol 	-	-	Ⓓ, Ⓔ	-	-
Overhemden	✓	✓	-	Ⓕ	Ⓗ
Express 20	-	✓	-	Ⓕ	-
Donker/jeans	-	✓	-	Ⓕ	-
Outdoor	-	-	Ⓒ	-	-
Impregneren	-	-	-	Ⓖ	-
Alleen spoelen/stijven	-/-	-/-	-/-	Ⓕ/-	-/-

✓ Aan te bevelen

- Niet aan te bevelen

Ⓐ Sport

Ⓑ Dons

Ⓒ Outdoor

Ⓓ WoolCare

Ⓔ SilkCare

Ⓕ Wasverzachter



Ⓖ Impregneren

Ⓗ Booster

# Wasmiddel

## Wasmiddelaanbevelingen conform de verordening (EU) nr. 1015/2010

De aanbevelingen gelden voor de temperatuurbereiken zoals aangegeven in de rubriek "Programmaoverzicht".

	Universeel-	Kleur-	Fijn- en wol-	Speciaal-
			wasmiddel	
Katoen 	✓	✓	-	-
Katoen	✓	✓	-	-
Kreukherstellend	-	✓	-	-
Fijne was	-	-	✓	-
Wol 	-	-	✓	✓
Overhemden	✓	✓	-	-
Express 20	-	✓ <sup>1)</sup>	-	-
Donker/jeans	-	✓ <sup>1)</sup>	-	✓
Outdoor	-	-	✓	✓

✓ Aan te bevelen

- Niet aan te bevelen

1) Vloeibaar wasmiddel

2) Waspoeder

## Na afloop van het wasprogramma wasverzachter of stijfsel doseren

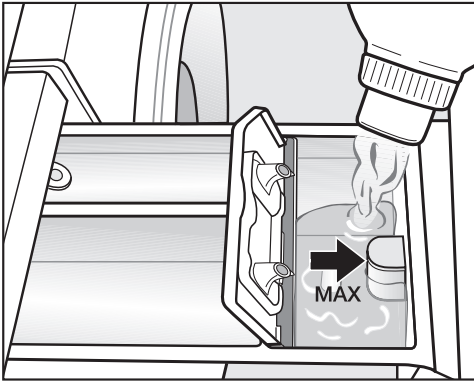

- Doseer wasverzachter of vloeibaar stijfsel in vakje ☼ of zet er een cap met het desbetreffende middel in.  
**Doseer niet hoger dan de pijl.**

De middelen worden automatisch met het laatste spoelwater in de trommel gespoeld. Aan het eind van het wasprogramma blijft er een klein beetje water in vakje ☼ staan.

Door stijfsel kan de zuighevel vast blijven plakken. Wanneer u verschillende keren stijfsel heeft gebruikt, reinig dan de wasmiddellade. Reinig de zuighevel extra goed.

## Apart spoelen met wasverzachter, appreteermiddel of stijfsel

Stijfsel moet zijn voorbereid zoals beschreven op de verpakking.

**Tip:** Bij het spoelen met wasverzachter de extra functie *Extra water* inschakelen.

- Doseer wasverzachter in vakje ☼ of plaats een Cap met wasverzachter.
- Doseer vloeibaar stijfsel in vakje ☼ en poedervormig of half-vloeibaar stijfsel in vakje ☐.
- Kies het programma *Alleen spoelen / Stijven*.
- Wijzig het centrifugetoerental indien nodig.
- Tip bij gebruik van een Cap de Cap ☐ - toets aan.
- Druk op de toets *Start/Stop*.

## Ontkleuren/kleuren

⚠ Schade door ontkleuringsmiddelen.

Ontkleuringsmiddelen veroorzaken corrosie in de wasmachine.

Gebruik geen ontkleuringsmiddelen in de wasmachine.

Het kleuren in wasmachines is enkel in een gangbare mate toegestaan. Het zout dat bij kleuren gebruikt wordt, tast inox aan bij overmatig gebruik. Houd u strikt aan de aanwijzingen van de verfproducent.

# Reiniging en onderhoud

## Trommel reinigen (Hygiëne Info)

Wanneer er regelmatig met lage temperaturen en / of een vloeibaar wasmiddel wordt gewassen, bestaat het gevaar dat zich in de wasmachine ziektekiemen en geurtjes ontwikkelen. Reinig de wasmachine op het programma *Katoen 90 °C*. Doe dit uiterlijk als het controlelampje ☒ brandt.

## Ommanteling en bedieningspaneel reinigen

⚠ Gevaar voor elektrische schok door netspanning.

Als de wasmachine uitgeschakeld is, staat het toestel onder spanning.

Haal vóórdat u de wasmachine een reinigings- of onderhoudsbeurt geeft de spanning van het toestel.

⚠ Schade door binnendringend water.

Door de druk van een waterstraal kan er water in de wasmachine komen en onderdelen beschadigen.

Spoel de wasmachine niet met een waterstraal af.

- Reinig ommanteling en paneel met een mild reinigingsmiddel of sopje en droog beide onderdelen daarna met een zachte doek.
- Reinig de trommel met een middel voor roestvrij staal.

⚠ Schade door reinigingsmiddelen. Reinigingsmiddelen die oplosmiddelen bevatten, schuurmiddelen, glas- en allesreinigers kunnen de kunststof oppervlakken en andere onderdelen beschadigen. Gebruik geen van deze reinigingsmiddelen.

## Wasmiddellade reinigen

Wanneer er met lage temperaturen en vloeibare wasmiddelen gewassen wordt, raakt de wasmiddellade sneller verontreinigd.

- Reinig daarom regelmatig de hele wasmiddellade.

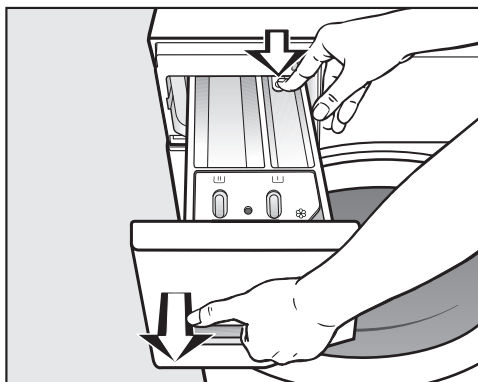

- Trek de wasmiddellade tot aan de aanslag uit. Druk op de ontgrendelknop en trek de lade helemaal uit de machine.
- Maak de wasmiddellade met warm water schoon.

## De zuighevel en het wasverzachterkanaal reinigen

Maak na een aantal stijfsebeurten de zuighevel heel grondig schoon. Stijfse kan plakkerig worden.

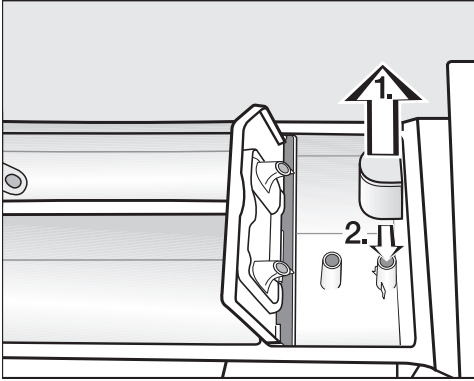

### ■ Zuighevel reinigen.

1. Trek de zuighevel uit het vakje  en maak hem onder stromend warm water schoon. Maak ook het buisje schoon waarover de zuighevel wordt geschoven.
2. Steek de zuighevel weer op zijn plaats.

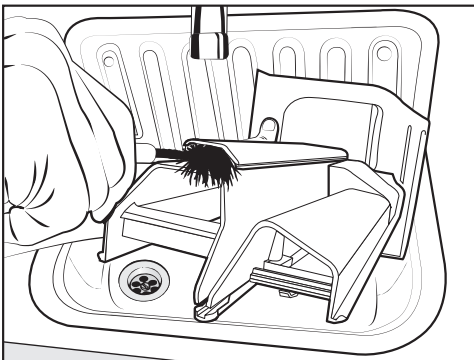

- Maak met warm water en een borstel het wasverzachterkanaal schoon.

## De zitting van de wasmiddellade reinigen

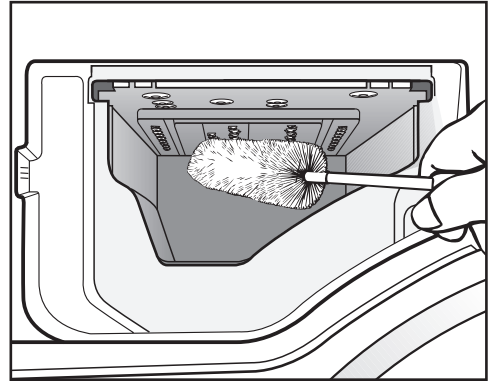

- Verwijder wasmiddelresten en kalkafzettingen met behulp van een flessenborstel uit de openingen van de wasmiddellade.
- Plaats de wasmiddellade weer in het toestel.

**Tip:** Laat de wasmiddellade op een kiertje openstaan, zodat de lade kan drogen.

# Reiniging en onderhoud

## Watertoevoerzeefje reinigen

De wasmachine heeft twee zeefjes ter bescherming van het waterinlaatventiel. Deze zeefjes moeten eens per zes maanden worden gecontroleerd. Bij frequente storingen in het waterleidingnet moet dit vaker gebeuren.

### Zeefje in de toevoerslang reinigen

- Draai de kraan dicht.
- Schroef de toevoerslang van de kraan.

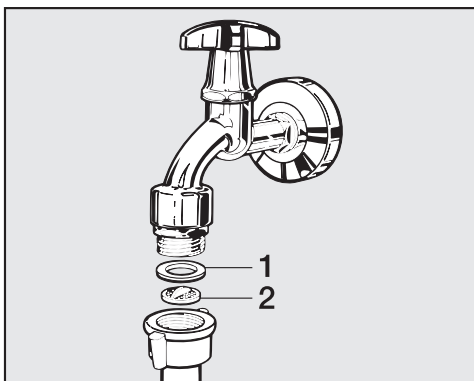

- Trek het rubberen dichtingsringetje **1** uit de groef.
- Pak het kunststof zeefje **2** met een punttang aan de opstaande rand in het midden vast en trek het eruit.
- Reinig het zeefje.
- Plaats alles in omgekeerde volgorde terug.

## Zeefje in het koppelstuk van het waterinlaatventiel reinigen

- Schroef de geribbelde kunststof moer voorzichtig met een tang van het koppelstuk af.

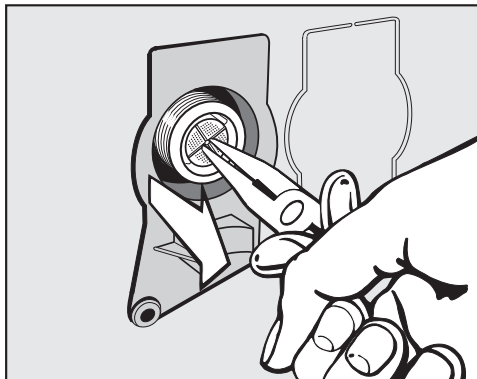

- Pak het zeefje met een punttang aan de opstaande rand in het midden vast en trek het eruit.
- Reinig het zeefje.
- Plaats alles in omgekeerde volgorde terug.

Reinig de zeefjes en bouw ze weer in.

- Draai de schroefkoppeling stevig op de kraan.
- Draai de kraan open.

Zorg, dat er geen water uit de schroefkoppeling loopt.  
Draai de schroefkoppeling aan.

De meeste storingen en defecten, die bij het dagelijks gebruik kunnen optreden, kunt u zelf verhelpen. U bespaart daarmee niet alleen tijd, maar ook kosten, omdat u Miele niet hoeft in te schakelen.



De volgende tabellen helpen u de oorzaken van een probleem te achterhalen en te verhelpen.

### Er kan geen wasprogramma worden gestart

Probleem	Oorzaak en oplossing
<b>Het display blijft donker.</b>	Er staat geen stroom op het toestel. <ul style="list-style-type: none"><li>■ Controleer of de stekker goed in het stopcontact zit.</li><li>■ Controleer of de zekering in orde is.</li></ul>
	De wasmachine is in het kader van de energiebesparing automatisch uitgeschakeld. <ul style="list-style-type: none"><li>■ Schakel de wasmachine met de keuzeschakelaar weer in.</li></ul>
<b>In de tijdsaanduiding staat afwisselend <i>F</i> en <i>34</i></b>	De deur zit niet goed dicht en kon daardoor niet worden vergrendeld. <ul style="list-style-type: none"><li>■ Sluit de deur nogmaals.</li><li>■ Start het programma opnieuw. Verschijnt de foutmelding opnieuw, schakel dan de klantendienst in.</li></ul>

## Nuttige tips

### Programma-afbreking en foutlampje op het bedieningspaneel brandt

Probleem	Oorzaak en oplossing
Het storingslampje  brandt, in de tijdsaanduiding staat afwisselend <i>F</i> en <i>10</i> en de zoemer klinkt.	De watertoevoer is niet optimaal of zelfs geblokkeerd. <ul style="list-style-type: none"><li>■ Controleer of de kraan ver genoeg is openge draaid.</li><li>■ Controleer of er knikken in de toevoerslang zitten.</li><li>■ Controleer of de waterdruk hoog genoeg is.</li></ul> Het zeefje in de watertoevoerslang is verstopt. <ul style="list-style-type: none"><li>■ Reinig het zeefje.</li></ul>
Het storingslampje  brandt, in de tijdsaanduiding staat afwisselend <i>F</i> en <i>11</i> en de zoemer klinkt.	De waterafvoer is niet optimaal of zelfs geblokkeerd. De waterafvoerslang ligt te hoog. <ul style="list-style-type: none"><li>■ Reinig het pluizenfilter en het filterhuis.</li><li>■ Bedenk dat de maximale opvoerhoogte 1 m is.</li></ul>
Het storingslampje  brandt, in de tijdsaanduiding staat afwisselend <i>F</i> en <i>13B</i> en de zoemer klinkt.	Het waterbeveiligingssysteem heeft gereageerd. <ul style="list-style-type: none"><li>■ Draai de waterkraan dicht.</li><li>■ Neem contact op met de klantendienst van Miele.</li></ul>
In de tijdsaanduiding staat afwisselend <i>F</i> en <i>XXX</i> en de zoemer klinkt.	Er is sprake van een defect. <ul style="list-style-type: none"><li>■ Maak de wasmachine spanningsvrij door de stekker uit het stopcontact te trekken of de hoofdschakelaar van de huisinstallatie uit te schakelen.</li><li>■ Wacht <b>minstens 2 minuten</b> voordat u de wasmachine weer op het elektriciteitsnet aansluit.</li><li>■ Schakel de wasmachine weer in.</li><li>■ Start het programma nog een keer. Verschijnt dezelfde foutmelding, schakel dan de klantendienst in.</li></ul>

## Symbool in de tijdweergave tijdens het programmaverloop

Melding	Oorzaak en oplossing
-0- brandt	<p>De keuzeschakelaar is na de start van het programma naar een andere stand gedraaid.</p> <ul style="list-style-type: none"> <li>■ Draai de keuzeschakelaar op het programma dat eerder is ingesteld.</li> </ul>
	<p>Het programma is afgebroken.</p> <ul style="list-style-type: none"> <li>■ Open de deur.</li> <li>■ Sluit de deur.</li> </ul>

## Controlelampje op het bedieningspaneel brandt aan het einde van het programma



Probleem	Oorzaak en oplossing
Controlelampje ☹ brandt.	<p>Er heeft zich tijdens het wasprogramma te veel schuim gevormd.</p> <ul style="list-style-type: none"> <li>■ Gebruik de volgende keer minder wasmiddel en neem de doseeraanwijzingen op de wasmiddelpakking in acht.</li> </ul>
Controlelampje ☹ brandt.	<p>Er is al langere tijd geen wasprogramma met een temperatuur van boven de 60 °C gedraaid.</p> <ul style="list-style-type: none"> <li>■ Start het programma <i>Katoen 90 °C</i> en gebruik daarvoor het Miele-machinereinigingsmiddel of een poedervormig universeel wasmiddel. Zo voorkomt u dat zich in de wasmachine ziektekiemen en geurtjes ontwikkelen.</li> </ul>

## Nuttige tips

### Algemene problemen met de wasmachine

Probleem	Oorzaak en oplossing
<b>De wasmachine stinkt.</b>	Het controlelampje  is niet opgevolgd. Er is al langere tijd geen wasprogramma met een temperatuur van boven de 60 °C gedraaid. <ul style="list-style-type: none"><li>■ Start het programma <i>Katoen 90 °C</i> en gebruik daarvoor het Miele-machinereinigingsmiddel of een poedervormig universeel wasmiddel. Zo voorkomt u dat zich in de wasmachine ziektekiemen en geurtjes ontwikkelen.</li></ul>
	De deur en de wasmiddellade zijn na het wassen gesloten. <ul style="list-style-type: none"><li>■ Laat de deur en de wasmiddellade op een kier staan zodat deze kunnen drogen.</li></ul>
<b>De wasmachine staat tijdens het centrifugeren te trillen.</b>	Het toestel rust niet meer gelijkmatig op de 4 voetjes. De contra-roeren zijn niet vastgeschroefd. <ul style="list-style-type: none"><li>■ Stel de wasmachine stabiel op. Schroef de contra-roeren vast.</li></ul>
<b>De wasmachine heeft het wasgoed niet zoals gewoonlijk gecentrifugeerd en het wasgoed is nog nat.</b>	Tijdens het eindcentrifugeren werd een groot onevenwicht gemeten en werd het toerental automatisch verminderd. <ul style="list-style-type: none"><li>■ Doe altijd grote en kleine stukken textiel in de trommel om een betere verdeling te verzekeren.</li></ul>
<b>U hoort ongewone pompgeluiden.</b>	Geen fout! Het is normaal dat u bij het begin en op het einde van de pompfase slurpgeluiden hoort.
<b>In de wasmiddellade zijn vrij veel wasmiddelresten achtergebleven.</b>	De stromingdruk van het water is onvoldoende. <ul style="list-style-type: none"><li>■ Maak het watertoevoerzeefje schoon.</li><li>■ Kies eventueel de optie <i>Extra water</i>.</li></ul>
	In combinatie met onthardingsmiddelen heeft waspoeder de neiging samen te klonteren. <ul style="list-style-type: none"><li>■ Maak de wasmiddellade schoon en voeg voortaan eerst het was- en dan het onthardingsmiddel toe.</li></ul>

## Algemene problemen met de wasmachine

Probleem	Oorzaak en oplossing
<p><b>De wasverzachter wordt niet volledig opgenomen of er blijft te veel water in vakje  staan.</b></p>	<p>De zuighevel zit niet juist of is verstopt.</p> <ul style="list-style-type: none"> <li>■ Maak de zuighevel schoon. Zie rubriek “Reiniging en onderhoud van het toestel”, alinea “De wasmiddellade schoonmaken”.</li> </ul>
<p><b>Aan het einde van het programma is er nog vloeistof in de cap</b></p>	<p>Het afvoerpijpje in de wasmiddellade, waar de cap op wordt geplaatst, is verstopt.</p> <ul style="list-style-type: none"> <li>■ Reinig het pijpje.</li> </ul> <p>Geen fout! Vanwege technische redenen blijft er een kleine resthoeveelheid water in de cap achter.</p>
<p><b>Er staat water in het vakje voor de wasverzachter naast de cap</b></p>	<p>De sensortoets <i>Cap</i>  is niet geactiveerd of na de laatste wasbeurt is de lege cap niet verwijderd.</p> <ul style="list-style-type: none"> <li>■ Let er bij het plaatsen van de volgende cap op dat de sensortoets <i>Cap</i>  wordt geactiveerd.</li> <li>■ Verwijder de cap en gooi hem weg na elke wasbeurt.</li> </ul> <p>Het afvoerpijpje in de wasmiddellade, waar de cap op wordt geplaatst, is verstopt.</p> <ul style="list-style-type: none"> <li>■ Reinig het pijpje.</li> </ul>

## Nuttige tips

### Een niet-bevredigend wasresultaat

Probleem	Oorzaak en oplossing
<b>Het wasgoed wordt met vloeibaar wasmiddel niet proper</b>	Vloeibaar wasmiddel bevat geen bleekmiddel. Fruit-, koffie- of theeplekken zijn niet altijd weg te krijgen. <ul style="list-style-type: none"><li>■ Gebruik waspoeder dat bleekmiddel bevat.</li><li>■ Gebruik een desbetreffende cap of voeg vlekkenmiddel toe in het vakje .</li><li>■ Giet nooit vloeibaar wasmiddel en vlekkenmiddel samen in de wasmiddellade.</li></ul>
<b>Aan het gewassen textiel kleven grijze elastische resten.</b>	De wasmiddeldosering was onvoldoende omdat de was veel vetvlekken vertoonde, bv. door zalf en olie. <ul style="list-style-type: none"><li>■ Gebruik bij dergelijk vuil wasgoed meer waspoeder of gebruik vloeibaar wasmiddel.</li><li>■ Start voor de volgende wasbeurt een wasprogramma op 60 °C met een vloeibaar wasmiddel en zonder wasgoed in de trommel.</li></ul>
<b>Er bevinden zich witte, wasmiddelachtige restjes op gewassen donker textiel.</b>	Het wasmiddel bevat in water onoplosbare bestanddelen (zeolieten) om het water te ontharden. Die hebben zich op het wasgoed vastgezet. <ul style="list-style-type: none"><li>■ Probeer de restjes na het drogen met een borstel te verwijderen.</li><li>■ Was donker wasgoed voortaan met een wasmiddel zonder zeolieten. Vloeibare wasmiddelen bevatten meestal geen zeolieten.</li><li>■ Was het wasgoed met het programma <i>Donker/jeans</i>.</li></ul>

## De deur gaat niet open

Probleem	Oorzaak en oplossing
<p><b>De deur kan tijdens het wasprogramma niet geopend worden.</b></p>	<p>Wanneer er wordt gewassen, is de trommel vergrendeld.</p> <ul style="list-style-type: none"> <li>■ Tik op de sensortoets <i>Start/Stop</i> en breek het programma af.</li> </ul> <p>Het programma wordt afgebroken, de deur wordt ontgrendeld en u kunt de deur openen.</p> <hr/> <p>Er bevindt zich water in de trommel en de wasmachine kan het water niet afpompen.</p> <ul style="list-style-type: none"> <li>■ Reinig filters en filterhuis zoals beschreven in het hoofdstuk 'Deur openen bij verstopte afvoer en/of stroomuitval'.</li> </ul>
<p><b>Als een programma afgebroken is, verschijnen in de tijdsaanduiding knipperende streepjes</b>  <i>... ..</i></p>	<p>De deur kan bij een temperatuur van meer dan 55 °C niet open. Op deze manier wordt voorkomen dat u zich verbrandt.</p> <ul style="list-style-type: none"> <li>■ Wacht totdat de temperatuur in de trommel gedaald is en de knipperende streepjes in de tijdsaanduiding doven.</li> </ul>
<p><b>In de tijdsaanduiding staat afwisselend <i>F</i> en <i>35</i></b></p>	<p>Het deurslot is geblokkeerd.</p> <ul style="list-style-type: none"> <li>■ Neem contact op met de klantendienst van Miele.</li> </ul>

## Nuttige tips

### Het openen van de deur bij verstopte afvoer en/of stroomuitval

- Schakel de wasmachine uit.

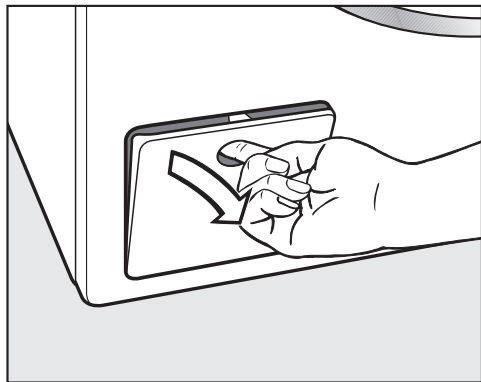

- Open het klepje van de afvoerpomp.

### Verstopte afvoer

Wanneer de afvoer is verstopt, kan zich een vrij grote hoeveelheid water in het toestel bevinden.

 U kunt zich branden door heet sop dat uit het toestel stroomt.

Als u kort daarvoor met hoge temperaturen gewassen heeft, is het sop dat uit het toestel loopt heet.

Laat het sop voorzichtig wegstromen.

### Water opvangen

Draai het filter er niet helemaal uit.

- Zet een bak of schaal onder het klepje.

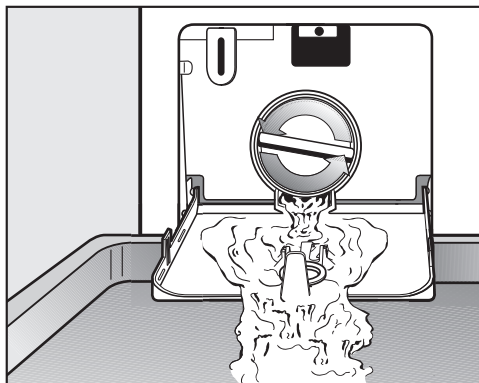

- Draai het filter zover los, totdat het water eruit stroomt.
- Draai het filter weer dicht wanneer de bak of de schaal volraakt. Maak de bak of schaal leeg, voordat u verder gaat.

Wanneer er geen water meer uit het toestel loopt,

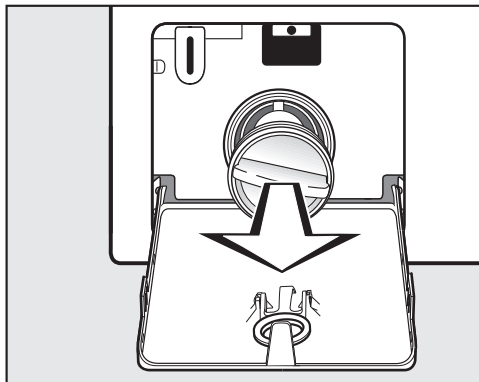

- draait u het filter er helemaal uit.

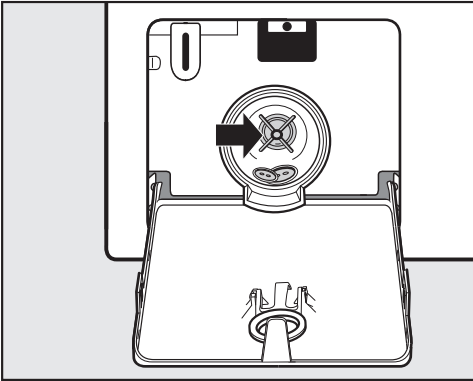

- Reinig het pluizenfilter grondig.
- Controleer of de pompschoepvleugels gemakkelijk rond te draaien zijn, verwijder indien nodig draden en/of knopen e.d. en reinig het filterhuis.
- Zet het filter terug in het filterhuis en draai het weer vast.
- Sluit het klepje van de afvoerpomp.

⚠ Schades door uitstromend water  
Wordt het filter niet teruggeplaatst en vastgedraaid, dan loopt er water uit het toestel.

Zet het filter terug in het filterhuis en draai het weer vast.

### Deur openen

⚠ Gevaar voor verwonding door draaiende trommel.

Het is zeer gevaarlijk om uw hand in een nog draaiende trommel te steken.

Controleer voordat u het wasgoed uit de trommel neemt altijd of de trommel stilstaat.

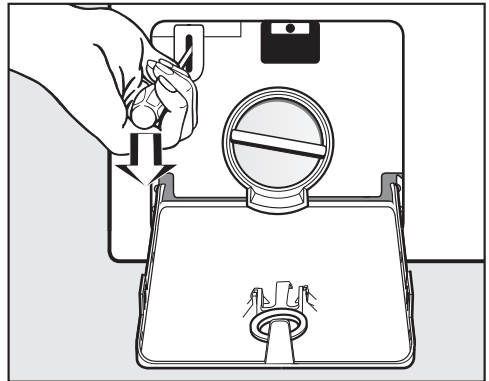

- Ontgrendel de deur met een schroevendraaier.
- Open de deur.

# Klantendienst

---

## Contact bij storingen

Voor storingen die u niet zelf kunt verhelpen, waarschuwt u uw Miele-vakhandelaar of de Miele Klantendienst.

Het telefoonnummer van de Miele klantendienst vindt u achteraan in dit document.

De Miele Service heeft het type toestel en het fabricagenummer nodig. Beide gegevens vindt u op het typeplaatje.

Het typeplaatje vindt u bij geopende deur boven het kijkglas.

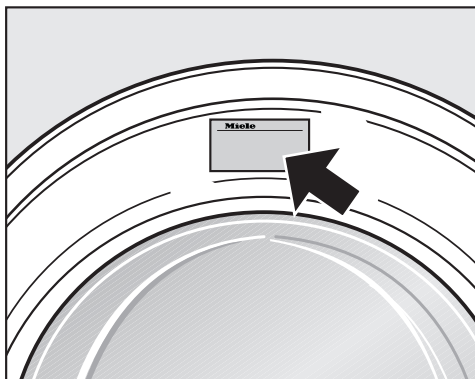

## Mits toeslag verkrijgbaar toebehoren

Voor deze wasmachine kunt u bij uw Miele-handelaar of bij de Technische Dienst van Miele toebehoren kopen.

## Garantie

De garantietermijn bedraagt 2 jaar.

Zie voor meer informatie de bijgevoegde garantievoorwaarden.

## Voorkant

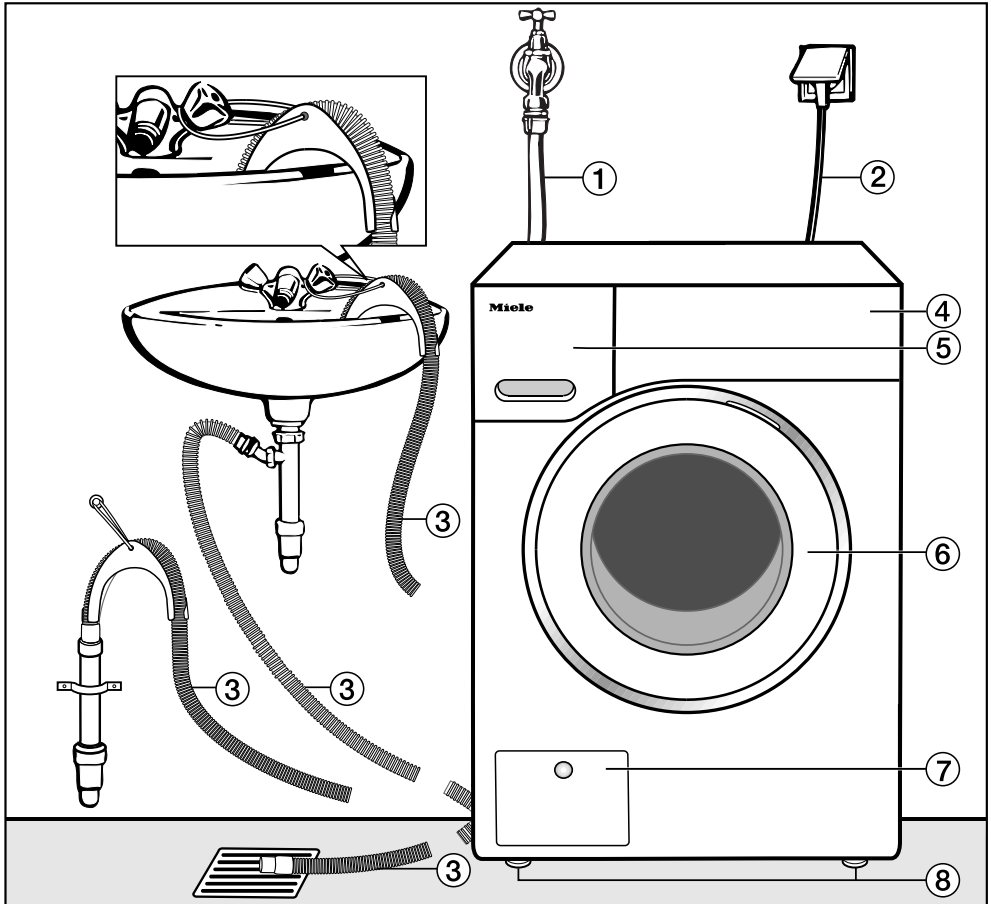

- ① Watertoevoerslang (drukvast tot 7.000 kPa)
- ② Elektrische aansluiting
- ③ Waterafvoerslang met bochtstuk (toebehoren) met verschillende mogelijkheden voor waterafvoer
- ④ Bedieningspaneel
- ⑤ Wasmiddellade
- ⑥ Deur
- ⑦ Klepje van het gedeelte met pluizenfilter, afvoerpomp en noodontgrendeling
- ⑧ Vier stelvoeten

# Installatie

## Achterkant

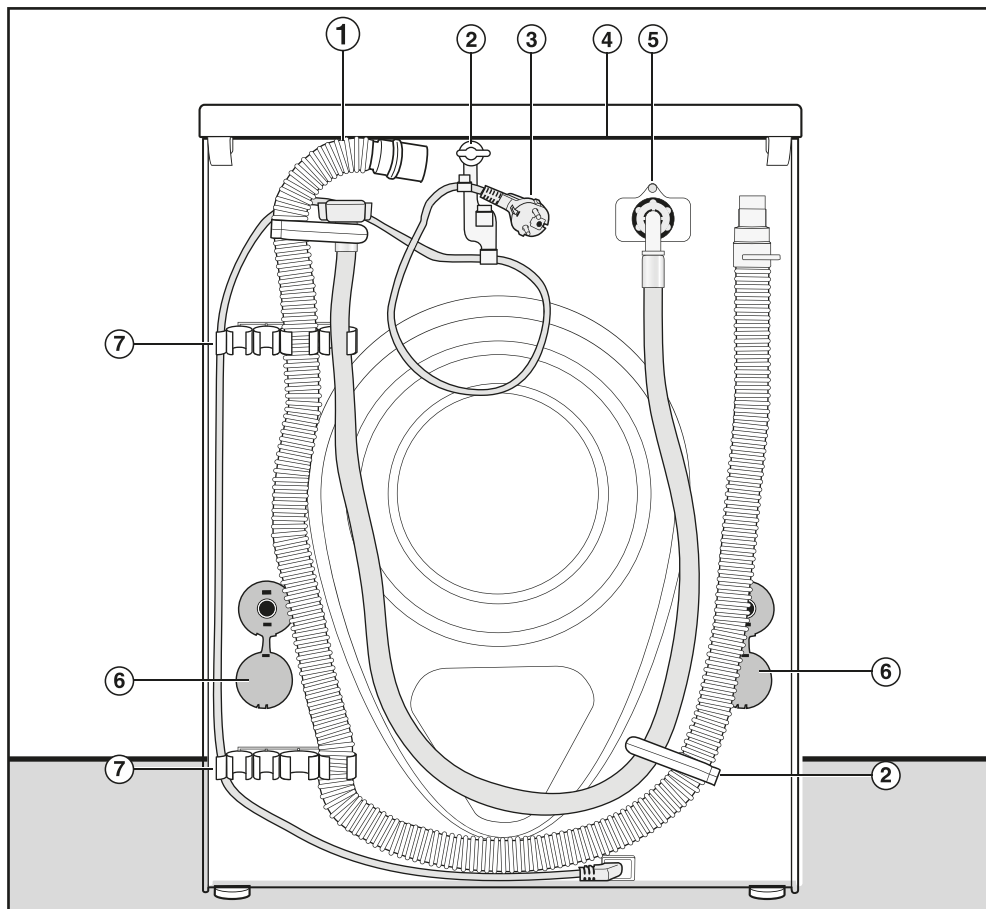

- |                                                                     |                                                                                                  |
|---------------------------------------------------------------------|--------------------------------------------------------------------------------------------------|
| ① Afvoerslang                                                       | ⑤ Watertoevoerslang (drukvast tot 7.000 kPa)                                                     |
| ② Houders voor de waterslangen tijdens het transport en stroomkabel | ⑥ Draaibeveiligingen met transportstangen                                                        |
| ③ Elektrische aansluiting                                           | ⑦ Houders voor de waterslangen tijdens het transport en voor de transportstangen na de plaatsing |
| ④ Draagpunten onder de dekselrand voor transportdoeleinden          |                                                                                                  |

## Plaats van opstelling

Een betonnen vloer is de meest geschikte ondergrond. In tegenstelling tot een houten of een “zachte” vloer trilt een betonnen vloer nauwelijks mee als het toestel centrifugeert.

Let op:

- Plaats de wasmachine waterpas en stabiel.
- Plaats de wasmachine niet op zachte vloerbedekking omdat deze anders tijdens het centrifugeren gaat trillen.

Bij plaatsing op een houten vloer:

- Plaats de wasmachine op een houten plaat (minstens 59 x 52 x 3 cm). De plaat moet op zoveel mogelijk balken, maar niet alleen op de vloerplanken worden vastgeschroefd.

**Tip:** Kies voor plaatsing in een hoek. Daar is de stabiliteit van de vloer het grootst.

**!** Gevaar voor verwonding doordat de wasmachine niet geborgd is.

Wanneer u de wasmachine op een reeds aanwezige (betonnen of gemetselde) sokkel plaatst, moet het toestel worden beveiligd tegen vallen en wegglijden.

Beveilig de wasmachine met een bevestigingsbeugel (MTS vloerbevestiging) (verkrijgbaar bij de Miele-vakhandel of de Miele Service).

## Wasmachine naar de opstelling dragen

**!** Gevaar voor verwonding doordat het bovenblad niet vastzit.

De achterste bevestiging van het deksel kan door omstandigheden breekbaar worden. Het deksel kan afbreken tijdens het dragen.

Controleer voor het dragen of de rand van het bovenblad goed vastzit.

- Draag de wasmachine aan de voorste stelvoetjes en de achterste rand van het bovenblad.

## Transportbeveiliging verwijderen

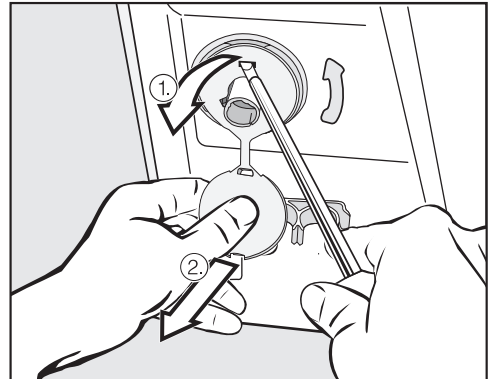

- Verwijder de linker en de rechter draaibeveiliging.

1. Trek aan het stopje dat op de draaibeveiliging zit en
2. en maak het haakje aan de boven- en onderkant met een schroevendraaier los.

## Installatie

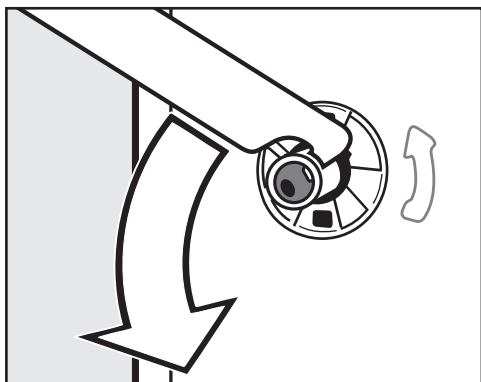

- Draai de linker transportstang met de bijgevoegde steeksleutel 90° en

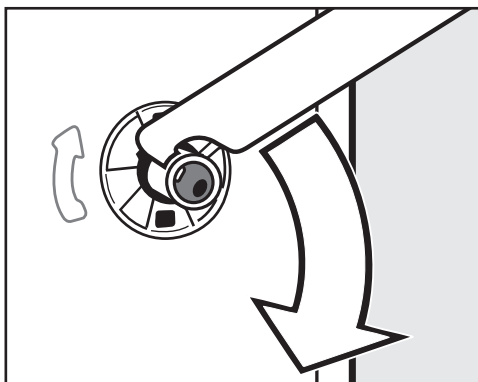

- Draai de rechter transportstang 90° en

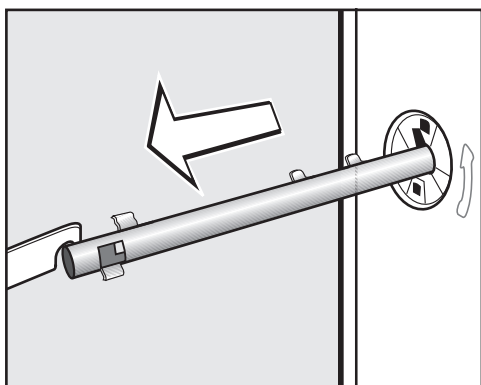

- trek de stang eruit.

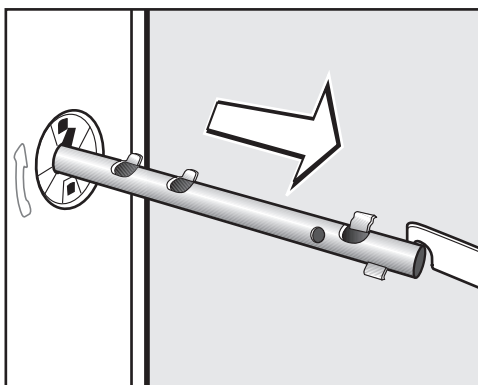

- trek de stang eruit.

**!** Gevaar voor verwonding door scherpe kanten.

Als de gaten niet worden afgedekt, kunt u zich verwonden.

Sluit de gaten van de verwijderde transportbeveiliging af.

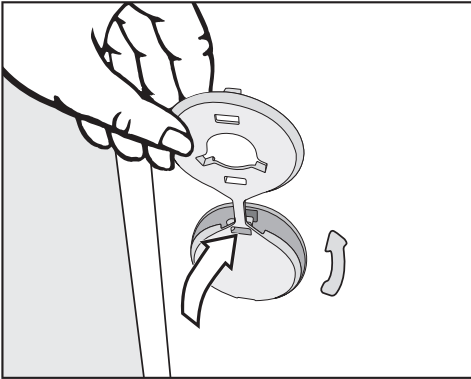

- Sluit de gaten met de stopjes af.

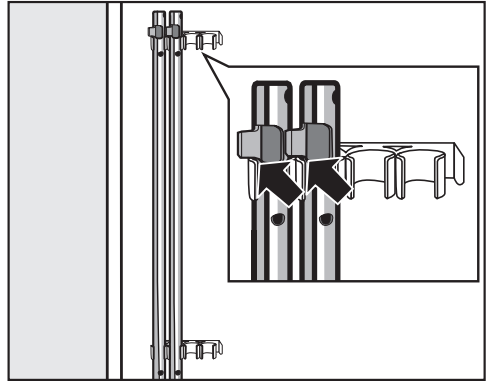

- Bevestig de transportstangen aan de achterwand van de wasmachine. Let er daarbij op dat het bovenste haakje boven de houder ligt.

**!** Schade door verkeerd transport. Wanneer de wasmachine zonder transportbeveiliging wordt vervoerd, kan deze beschadigd raken. Bewaar de transportbeveiliging. Monteer de transportbeveiliging weer voordat u de wasmachine vervoert (bijvoorbeeld bij een verhuizing).

## De transportbescherming monteren

De transportbescherming brengt u in de omgekeerde volgorde aan.

# Installatie

## De wasmachine horizontaal zetten

De wasmachine moet loodrecht staan en gelijkmatig op de 4 voetjes steunen om perfect te werken.

Stelt u het toestel verkeerd op, dan verhoogt het water- en stroomverbruik. De wasmachine kan ook gaan verschuiven.

## Stelvoeten naar buiten draaien en vastzetten

Het stellen van de wasmachine gebeurt met behulp van de vier stelvoeten. Wanneer het toestel wordt geleverd, zijn alle stelvoeten naar binnen gedraaid.

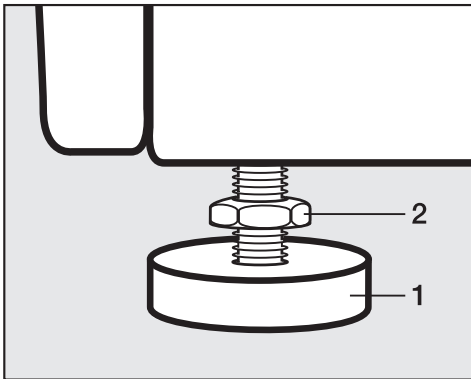

- Draai de conramoer **2** met de bijgevoegde steeksleutel rechtsom los. Draai de conramoer **2** samen met stelvoet **1** naar buiten.

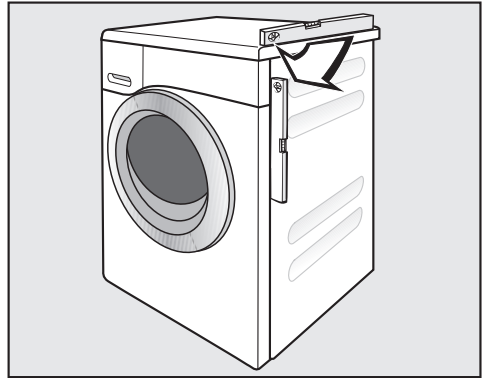

- Controleer met een waterpas of de wasmachine waterpas staat.
- Houd de stelvoet **1** met een waterpomp tang vast. Draai de conramoer **2** met de steeksleutel weer vast tegen de behuizing.

 Schade doordat de wasmachine niet goed is afgesteld.

Als de stelvoeten niet met een conramoer zijn vastgedraaid, kan de wasmachine gaan "wandelen".

Draai de vier conramoeren van de stelvoeten vast tegen de behuizing. Controleer ook de stelvoeten die bij het afstellen niet naar buiten zijn gedraaid.

## Onder een werkblad plaatsen

⚠ Gevaar voor elektrische schok door blootliggende kabels

Als het bovenblad gedemonteerd is, kunt u in aanraking komen met onder spanning staande onderdelen.

De onderbouwset\* moet door een vakman/vakvrouw worden gemonteerd en gedemonteerd.

- Een **onderbouwset\*** is noodzakelijk. Bij de onderbouwset\* wordt een afdekplaat geleverd die dient als vervanging van het bovenblad van het apparaat. Deze plaat is omwille van de elektrische veiligheid absoluut vereist.
- Watertoevoer, waterafvoer en elektrische aansluiting dienen in de buurt van de wasmachine geïnstalleerd te zijn en men moet er gemakkelijk bij kunnen.

Bij de onderbouwset wordt een montagehandleiding geleverd.

## Was- en droogzuil

U kunt de wasmachine met een Miele-droogkast tot een was- en droogzuil combineren. Daartoe is een tussenbouwkit (WTV) vereist.

Al de onderdelen met een \* zijn bij uw Miele-handelaar of bij de Klantendienst van Miele verkrijgbaar.

### Let op:

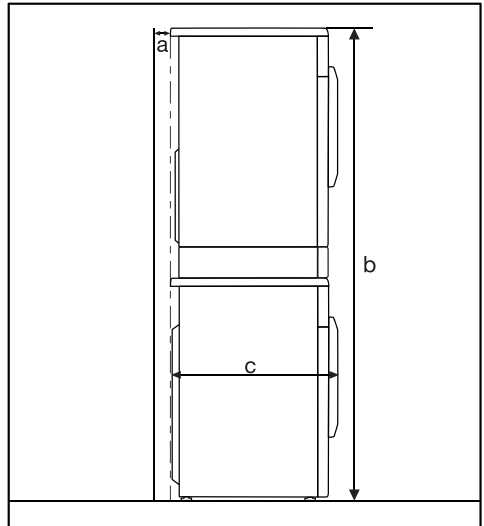

**a** = Minstens 2 cm

**b** = WTV zonder lade: 172 cm  
WTV met lade: 181 cm

**c** = 64 cm

# Installatie

---

## Het lekbeveiligingssysteem

Het lekbeveiligingssysteem van Miele biedt een omvattende bescherming tegen waterschade door de wasmachine.

Het systeem bestaat in wezen uit de volgende bestanddelen:

- de toevoerslang
- de elektronische besturing en de uit- en overloopbeveiliging
- de afvoerslang

### De toevoerslang

- Bescherming tegen barsten van de slang

De springdruk van de toevoerslang ligt boven de 7.000 kPa.

## De elektronische besturing en de ommanteling

- De bodemschaal  
Water dat uit de wasmachine lekt, wordt in de bodemschaal opgevangen. De vlotterschakelaar schakelt de kleppen van de watertoevoer uit. Er wordt dus geen water meer toegevoerd. Het water in de kuip wordt weggepompt.
- De overloopbeveiliging  
Die verhindert dat de wasmachine wegens een ongecontroleerde watertoevoer overloopt. Als het water boven een bepaald niveau stijgt, dan wordt de afvoerpomp ingeschakeld en het water gecontroleerd weggepompt.

### De afvoerslang

De afvoerslang wordt door een ventilatiesysteem beschermd. Dat verhindert dat de wasmachine wordt leeggezogen.

## Watertoevoer

De wasmachine mag zonder terugslagklep op het waterleidingnet worden aangesloten, omdat het toestel is gebouwd volgens de geldende DIN-normen.

De waterdruk moet minimaal 100 kPa zijn en mag niet hoger zijn dan 1.000 kPa. Is de druk hoger dan 1.000 kPa, dan moet er een drukreducerendventiel worden ingebouwd.

Voor de aansluiting is een kraan met  $\frac{3}{4}$ "-schroefkoppeling vereist. Ontbreekt die, dan mag de wasmachine alleen door een erkende installateur op de drinkwaterleiding worden aangesloten.

De Schroefkoppeling staat onder druk van de waterleiding.

Controleer daarom of de aansluiting niet lek is. Dat kunt u doen door de kraan langzaam open te draaien. Corrigeer indien nodig de positie van de afdichting en de Schroefkoppeling.

De wasmachine is niet geschikt om op warm water te worden aangesloten.

Sluit de wasmachine niet op warm water aan.

## Onderhoud

Wanneer u de slang vervangt, gebruik dan uitsluitend een Miele-slang die bestand is tegen een druk van minstens 7.000 kPa.

 Schade door vuil in het water.

Om het waterinlaatventiel te beschermen, zit er een zeefje in het vrije uiteinde van de toevoerslang en een zeefje in het koppelstuk van het waterinlaatventiel.

Verwijder deze beide zeefjes niet.

## Accessoire - verlenging slang

Als accessoires zijn slangen van 2,5 en 4,0 m verkrijgbaar bij de Miele-vakhandel en bij de technici van Miele.

# Installatie

## Waterafvoer

Het water wordt door een afvoer pomp met een opvoerhoogte van 1 m afgepompt. Om de watersafvoer niet tegen te werken, moet de slang knikvrij worden gelegd.

Indien nodig kan de slang tot 5 m verlengd worden. Accessoires zijn verkrijgbaar bij uw Miele-vakhandel of technici van Miele.

Voor opvoerhoogten van meer dan 1 m (tot max. 1,8 m) is een verwisselbare afvoer pomp verkrijgbaar bij de Miele-vakhandel of bij technici van Miele Nederland B.V.

Bij een opvoerhoogte van 1,8 m kan de slang verlengd worden tot 2,5 m. Accessoire is verkrijgbaar bij uw Miele-vakhandel of bij technici van Miele.

### Mogelijkheden van waterafvoer:

1. De slang kan in een wasbak, wastafel of gootsteen gehangen worden:

Let op:

- Zorg ervoor dat de slang niet weg kan glijden.
- Wanneer het water in een wastafel of wasbak weggepompt wordt, moet het water snel genoeg wegvloeien. Is dat laatste niet het geval, dan bestaat de kans dat het water overstroomt of dat een deel van het weggepompte water naar de wasmachine teruggezogen wordt.

2. De slang kan op een kunststof afvoer buis met rubberen mof aangesloten worden (een sifon is niet beslist noodzakelijk).

3. De slang kan in een putje in de vloer gehangen worden.
4. De slang kan op een wasbak of wastafel met kunststof nippel aangesloten worden.

Let op:

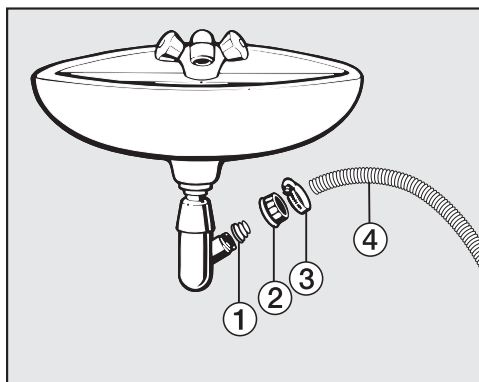

- ① Adapter
  - ② Schroefkoppeling van de wastafel
  - ③ Slangklem
  - ④ Uiteinde van de slang
- Bevestig de adapter ① met schroefkoppeling ② aan de sifon van de wasbak.
  - Plaats het uiteinde van de slang ④ op de adapter ①.
  - Draai de slangklem ③ direct achter de schroefkoppeling van de wasbak met een schroevendraaier vast.

## Elektrische aansluiting

De wasmachine is standaard voorzien van een aansluitkabel met stekker met beschermingscontact (randaarde), geschikt voor aansluiting op een stopcontact met beschermingscontact (randaarde).



 De wasmachine moet zo worden geplaatst dat men altijd zonder problemen bij het stopcontact kan komen. Gebruik om veiligheidsredenen geen verlengsnoer of aftakcontactdozen om potentieel gevaar (bijv. brandgevaar door oververhitting) uit te sluiten.

Het toestel mag uitsluitend worden aangesloten op een huisinstallatie die volgens de geldende voorschriften is geïnstalleerd.

Wanneer de aansluitkabel is beschadigd, moet hij door een speciaal voor deze wasmachine vervaardigde kabel worden vervangen. Neem contact op met de Miele-vakhandelaar of met de Technische Dienst van Miele. Om veiligheidsredenen mag de kabel alleen door een gekwalificeerde vakman/vakvrouw worden vervangen.

Gegevens omtrent aansluitwaarde en vereiste smeltstoppen vindt u op het typeplaatje. Vergelijk deze gegevens zorgvuldig met die van uw elektrische installatie.

# Verbruiksgegevens

		Belading	Stroom- verbruik	Water	Programma- duur	Restvochtig- heid
		kg	kWh	Liter	Uren:min.	%
Katoen  *	60 °C	8,0	0,90	49	2:59	53
	60 °C	4,0	0,88	48	2:59	53
	40 °C	4,0	0,53	39	2:59	53
Katoen	90 °C	8,0	2,10	49	2:29	53
	60 °C	8,0	1,35	49	2:29	53
	60 °C	4,0	1,15	48	2:19	53
	40 °C	8,0	0,98	54	2:39	53
	20 °C	8,0	0,35	54	2:39	53
Kreukherstellend	30 °C	3,5	0,45	52	1:59	30
Fijne was	30 °C	2,0	0,25	30	1:09	–
Wol 	30 °C	2,0	0,23	35	0:38	–
Express 20 <sup>1</sup>	40 °C	3,5	0,34	30	0:20	–
Overhemden	60 °C	2,0	0,77	40	1:31	–

1) Extra optie kort ingeschakeld

2) Extra optie Voorstrijken uitgeschakeld

De verbruiksgegevens kunnen van de aangegeven waarden afwijken, al naar gelang de waterdruk, waterhardheid, temperatuur van het instromende water, kamertemperatuur, het soort en de hoeveelheid wasgoed, schommelingen in de netspanning en gekozen extra functies.

## Instructie voor vergelijkende onderzoeken

\*Testprogramma's volgens EN 60456 en energielabeling volgens EU-richtlijn 1061/2010

## Technische gegevens

Hoogte	850 mm
Breedte	596 mm
Diepte	636 mm
Diepte met geopende deur	1.054 mm
Inbouwhoogte	820 (+8/-2) mm
Breedte voor inbouw	600 mm
Diepte voor inbouw	600 mm
Gewicht	ca. 100 kg
Capaciteit	8 kg droog wasgoed
Aansluitspanning	zie typeplaatje
Aansluitwaarde	zie typeplaatje
Zekeringen	zie typeplaatje
Verbruiksgegevens	zie rubriek "Verbruiksgegevens"
Minimale waterdruk	100 kPa
Maximale waterdruk	1.000 kPa
Lengte van de toevoerslang	1,60 m
Lengte van de afvoerslang	1,50 m
Lengte van het aansluitsnoer	2,00 m
Maximale opvoerhoogte	1,00 m
Maximale afvoerlengte	5,00 m
LED-lichtgevende dioden	Klasse 1
Verkregen labels	zie typeplaatje

# Technische gegevens

## Productkaart voor huishoudelijke wasmachines

volgens gedelegeerde verordening (EU) Nr. 1061/2010

<b>MIELE</b>	
<b>Identificatie van het model</b>	WDD 025 Series 120
Nominale capaciteit <sup>1</sup>	8,0 kg
Energie-efficiëntieklasse	
A+++ (meest efficiënt) tot D (minst efficiënt)	A+++
Jaarlijks energieverbruik (AE <sub>c</sub> ) <sup>2</sup>	177 kWh/jaar
Energieverbruik standaard katoenprogramma 60°C (volledige lading)	0,90 kWh
Energieverbruik standaard katoenprogramma 60°C (gedeeltelijke lading)	0,88 kWh
Energieverbruik standaard katoenprogramma 40°C (gedeeltelijke lading)	0,53 kWh
Gewogen energieverbruik in uitstand (P <sub>o</sub> )	0,30 W
Gewogen energieverbruik in sluimerstand (P <sub>i</sub> )	0,30 W
Gewogen jaarlijks waterverbruik (AW <sub>c</sub> ) <sup>3</sup>	10.120 liter/jaar
Centrifuge-efficiëntieklasse	
A (meest efficiënt) tot G (minst efficiënt)	B
Maximale centrifugesnelheid <sup>4</sup>	1.400 omw/min
Resterend vochtgehalte <sup>4</sup>	53 %
Standaardprogramma waarop de informatie op het etiket en de productkaart betrekking heeft <sup>5</sup>	Katoen 60/40 met pijl
Programmatijd standaardprogramma	
“Katoen 60°C” (volledige lading)	179 min
“Katoen 60°C” (gedeeltelijke lading)	179 min
“Katoen 40°C” (gedeeltelijke lading)	179 min
Duur van de sluimerstand (T <sub>i</sub> ) <sup>6</sup>	15 min
Geluidsemissie via de lucht	
Wassen <sup>7</sup>	50 dB(A) re 1 pW
Centrifugereren <sup>7</sup>	74 dB(A) re 1 pW
Inbouwapparaat	-
Bij dit product komen geen zilverionen vrij tijdens de wascyclus.	

- Ja, aanwezig

<sup>1</sup> In kg katoen voor het standaard katoenprogramma op 60 °C of het katoenprogramma op 40 °C (beide bij volledige lading), indien deze waarde lager is.

- 2 Gebaseerd op 220 standaard wascycli voor de katoenprogramma's op 60 °C en 40 °C bij volledige en gedeeltelijke lading, en het verbruik in de energiebesparende standen. Het werkelijke verbruik wordt bepaald door de wijze waarop het apparaat wordt gebruikt.
- 3 Gebaseerd op 220 standaard wascycli voor de katoenprogramma's op 60 °C en 40 °C bij volledige en gedeeltelijke lading. Het werkelijke waterverbruik wordt bepaald door de wijze waarop het apparaat wordt gebruikt.
- 4 Voor het standaard katoenprogramma op 60 °C bij volledige lading of het standaard katoenprogramma op 40 °C bij gedeeltelijke lading, indien deze waarde lager is, en het resterend vochtgehalte voor het standaard katoenprogramma op 60 °C bij volledige lading of het standaard katoenprogramma op 40 °C bij gedeeltelijke lading, indien deze waarde hoger is.
- 5 Deze programma's zijn geschikt voor het wassen van normaal bevuild katoenen wasgoed en het meest efficiënt wat het gecombineerd energie- en waterverbruik betreft.
- 6 Indien de huishoudelijke wasmachine is uitgerust met een stroombeheerfunctie.
- 7 Bij het standaard katoenprogramma op 60 °C bij volledige lading.

# Programmeerfuncties

Met de programmeerfuncties kunt u de elektronica van de wasmachine aan uw specifieke wensen aanpassen. Deze programmeerfuncties kunt u gelijk wanneer wijzigen.

Het programmeren van de varianten gebeurt in 8 stappen (1, 2, 3, ... 8) en wel met behulp van de toetsen.

## Toegang tot het programmeerniveau

Eerst moet aan de volgende voorwaarden zijn voldaan:

- De wasmachine is ingeschakeld (de keuzeschakelaar staat op een wasprogramma).
- De deur van de wasmachine is geopend.

1 Tip sensortoets *Start/Stop* aan en laat deze niet los tijdens de stappen 2-3.

2 Sluit de deur van de wasmachine.

Wacht totdat sensortoets *Start/Stop* continu brandt ...

3 . . . en laat sensortoets *Start/Stop* daarna los.

In de tijdsaanduiding brandt na ca. 4 seconden *P13*

## Programmeerfunctie deselecteren en selecteren

Het nummer van de programmeerfunctie verschijnt in de tijdsaanduiding als *P* in combinatie met een cijfer: bijv. *P13*.

4 Raak de sensortoets  $>$  of  $<$  aan om de programmeerfuncties te doorlopen en kies de gewenste programmeerfunctie:

Programmeerfuncties	
<i>P13</i>	Toetssignaal
<i>P14</i>	Pincode
<i>P22</i>	Uitschakeling bedieningspaneel
<i>P24</i>	Memory
<i>P26</i>	Extra voorwastijd katoen
<i>P28</i>	Behoedzaam wassen
<i>P29</i>	Temperatuurverlaging
<i>P30</i>	Extra water
<i>P31</i>	Stand Extra water
<i>P32</i>	maximaal spoelniveau
<i>P33</i>	Afkoeling van het waswater
<i>P34</i>	Anti-kreuk
<i>P52</i>	Lichtsterkte achtergrondverlichting gedimd

5 Gebruik de sensortoets *Start/Stop* om de gekozen programmeerfunctie te bevestigen.

## Programmeerfunctie bewerken en opslaan

U kunt een programmeerfunctie in-/uitschakelen of verschillende opties kiezen.

- 6 Raak de sensortoets  $>$  of  $<$  aan om de programmeerfunctie in of uit te schakelen of kies een optie:

Programmeerfunctie	Mogelijke keuzes					
	-00	-01	-02	-03	-04	-05 - -07
P13	X	O	X			
P14	O	X				
P22	X	O				
P24	O	X				
P26	O	X	X	X		
P28	O	X				
P29	O	X				
P30		O	X	X		
P31		O	X	X	X	
P32	O	X				
P33	O	X				
P34	X	O				
P62		X	X	O	X	X

X = deze functie kan worden gekozen

O = Fabrieksinstelling

- 7 Bevestig uw keuze met sensortoets *Start/Stop*.

Het nummer van de programmeerfunctie licht nu weer op, bijv. P13.

## Programmeerniveau verlaten

- 8 Draai de programmakeuzeschakelaar op .

De gekozen variant is nu ingesteld. De instellingen kunt u ieder moment wijzigen.

## P13 Toetssignaal

Als u de sensortoetsen aanraakt, klinkt er een akoestisch signaal.

### Keuze

-00 = Het toetssignaal is uitgeschakeld

-01 = Toetssignaal is ingeschakeld met de geluidssterkte normaal (**fabrieksinstelling**)

-02 = Toetstoon is ingeschakeld met de geluidssterkte hard

# Programmeerfuncties

## P14 Pincode

De pincode voorkomt dat uw wasmachine door anderen gebruikt wordt.

Als deze optie geactiveerd is, moet u nadat u het toestel ingeschakeld heeft de pincode invoeren om het toestel te kunnen bedienen.

### Keuze

-00 = Pincode is uitgeschakeld (**fabrieksinstelling**)

-01 = Pincode is ingeschakeld

## De wasmachine met pincode bedienen

De pincode is **125** en kan niet worden gewijzigd.

■ Schakel de wasmachine in.

In de tijdsaanduiding staat `__ _` en de sensortoetsen `>` en `<` zijn verlicht.

■ Tip de sensortoets `>` aan.

In de tijdsaanduiding staat: `/ _ _`.

■ Bevestig dit getal met sensortoets *Start/Stop*.

Het eerste cijfer is opgeslagen. U kunt nu het tweede cijfer met de sensortoetsen `>` en `<` invoeren.

■ Voer ook het tweede en derde cijfer in en bevestig de cijfers met sensortoets *Start/Stop*.

De vergrendeling is opgeheven. U kunt nu een programma kiezen en dit starten.

## P22 Uitschakeling display

Om energie te besparen worden tijdsaanduiding en sensortoetsen na 10 minuten donker en alleen sensortoets *Start/Stop* knippert.

### Keuze

-00 = uit

Tijdsaanduiding en sensortoetsen worden niet donker als de wasmachine ingeschakeld is

-01 = aan (**fabrieksinstelling**)

Na 10 minuten worden tijdsaanduiding en sensortoetsen donker, als het programma is gestart.

Echter: Als de voorgeprogrammeerde tijd voorbij is, aan het einde van het programma of aan het einde van de kreukbeveiligingsfase worden tijdsaanduiding en sensortoetsen telkens 10 minuten ingeschakeld.

## P24 Memory

Met deze instelling kunt u de memory-functie inschakelen. Dat houdt in dat de wasmachine het laatst gedraaide programma met de temperatuur, het centrifugetoerental en de eventuele opties bij de start van het programma opslaat.

Wanneer u de volgende keer hetzelfde programma kiest, geeft het toestel de opgeslagen componenten aan.

### Keuze

- 00 = de memory-functie is uitgeschakeld (**fabrieksinstelling**)
- 01 = de memory-functie is ingeschakeld

## P26 Extra voorwastijd Katoen

Met bovengenoemde instelling kunt u desgewenst de voorwastijd verlengen.

### Keuze

- 00 = **geen** verlenging van de voorwastijd (**fabrieksinstelling**)
- 01 = **+ 6 minuten** verlenging van de voorwastijd
- 02 = **+ 9 minuten** verlenging van de voorwastijd
- 03 = **+ 12 minuten** verlenging van de voorwastijd

## P28 Behoedzaam wassen

Met deze instelling kunt u voor licht verontreinigd wasgoed een behoedzaam wasritme inschakelen. Het aantal trommelbewegingen wordt gereduceerd.

Dit behoedzame wasritme kan worden ingeschakeld voor de programma's *Katoen* en *Kreukherstellend*.

### Keuze

- 00 = behoedzaam wassen is uitgeschakeld (**fabrieksinstelling**)
- 01 = behoedzaam wassen is ingeschakeld

## P29 Temperatuurverlaging

Op grotere hoogte heeft water een lager kookpunt. Miele adviseert om bij een hoogte vanaf 2000 m boven de zeespiegel de temperatuurverlaging in te schakelen. Om te voorkomen dat "water gaat koken", zorgt deze beveiliging ervoor dat de temperatuur niet boven de 80 °C uitkomt, ook wanneer een hogere temperatuur wordt gekozen.

### Keuze

- 00 = temperatuurverlaging is uitgeschakeld (**fabrieksinstelling**)
- 01 = temperatuurverlaging is ingeschakeld

# Programmeerfuncties

## P30 Extra water

U kunt de gebruikte hoeveelheid water met de extra functie *Extra water* vastleggen.

### Keuze

- 01 = De waterstand bij het wassen en spoelen wordt verhoogd (**fabrieksinstelling**)
- 02 = Er wordt een keer extra gespoeld
- 03 = Een hogere waterstand bij het wassen en spoelen en een extra spoelgang

## P31 Stand Extra water

Wanneer u de extra functie *Extra water* heeft ingeschakeld, kunt u met bovengenoemde instelling tussen verschillende waterstanden kiezen.

### Keuze

- 01 = geen verhoging van de waterstand (**fabrieksinstelling**)
- 02 = verhoging van de waterstand met 1 niveau bij het wassen en spoelen
- 03 = verhoging van de waterstand met 2 niveaus bij het wassen en spoelen
- 04 = verhoging van de waterstand met 3 niveaus bij het wassen en spoelen

## P32 Maximaal spoelniveau

Met deze instelling kunt u het maximale spoelniveau inschakelen.

Het is belangrijk voor allergiepatiënten dat het wasgoed goed wordt gespoeld. Het waterverbruik is dan wel hoger.

### Keuze

- 00 = maximaal spoelniveau is uitgeschakeld (**fabrieksinstelling**)
- 01 = maximaal spoelniveau is ingeschakeld

## P33 Afkoeling van het waswater

Met deze instelling kunt u ervoor zorgen dat aan het einde van de hoofdwas extra water in de trommel stroomt ter afkoeling van het waswater.

Dit is handig bij het programma Katoen en wel wanneer er een temperatuur is gekozen van 70 °C en hoger.

De afkoeling van het waswater moet geactiveerd worden:

- als de afvoerslang in een wasbak of gootsteen gehangen wordt om verbrandingsgevaar te voorkomen.
- bij gebouwen waarvan de afvoerleidingen niet voldoen aan DIN 1986.

### Keuze

- 00 = de afkoeling van het waswater is uitgeschakeld (**fabrieksinstelling**)
- 01 = de afkoeling van het waswater is ingeschakeld

## P34 Kreukbeveiliging

Met deze instelling kunt u de kreukbeveiliging inschakelen. Daarmee wordt kreukvorming tegengegaan.

Tijdens de kreukbeveiliging beweegt de trommel nog maximaal 30 minuten na beëindiging van het programma. De deur van de wasmachine kan ieder moment geopend worden.

### Keuze

- 00 = De kreukbeveiliging is uitgeschakeld
- 01 = De kreukbeveiliging is ingeschakeld (**fabrieksinstelling**)

## P62 Lichtsterkte achtergrondverlichting gedimd

U kunt de lichtsterkte van de gedimde sensortoetsen in het display op zeven verschillende niveaus instellen.

De stand is ingesteld zodra u deze gekozen heeft.

### Keuze

- 01 = donkerste stand
- ↓
- 07 = lichtste stand
- 03 = (**Fabrieksinstelling**)

## Mits toeslag verkrijgbaar toebehoren

---

Voor deze wasmachine kunt u wasmiddel, textielverzorgingsmiddelen, additieven en onderhoudsmiddelen voor de wasmachine verkrijgen. Alle producten zijn op de wasmachines van Miele afgestemd.

Deze en vele andere interessante producten kunt u via het internet bestellen op [shop.miele.be](http://shop.miele.be). U kunt ze ook verkrijgen via de Technische Dienst van Miele en uw Miele vakhandelaar.

### Wasmiddel

#### UltraWhite

- Hoofdwasmiddel in poedervorm
- Voor wit en licht wasgoed en voor sterk verontreinigd katoen.
- Effectieve vlekverwijdering reeds bij lage temperaturen.

#### UltraColor

- Vloeibaar colorwasmiddel
- Voor bonte en zwarte textiel.
- Beschermt kleuren tegen verbleken.
- Effectieve vlekverwijdering reeds bij lage temperaturen.

#### Fijnwasmiddel voor wol en fijne was

- Vloeibaar fijnwasmiddel
- Speciaal voor wol en zijde.
- Reinigt al vanaf 20 °C en beschermt vorm en kleur van uw fijne was.

### Speciale wasmiddelen

De speciale wasmiddelen zijn verkrijgbaar in een praktische doseerfles of als cap  waarmee u gemakkelijk per wasbeurt kunt doseren.

#### Outdoor

- Vloeibaar wasmiddel voor outdoor- en werkkleding
- Reinigt en verzorgt en is zacht voor kleuren.
- Beschermt de membranen door speciale was.

#### Sport

- Vloeibaar wasmiddel voor sportkleding en fleece
- Neutraliseert onaangename geurtjes.
- Behoudt de pasvorm van het wasgoed.

#### Dons

- Vloeibaar wasmiddel voor kussens, slaapzakken en kleding met dons
- Behoudt de elasticiteit van dons en veren.
- Behoudt de ademende eigenschappen van kleding met dons.
- Voorkomt klontering van dons.

# Mits toeslag verkrijgbaar toebehoren

---

## WoolCare

- Vloeibaar wasmiddel voor wol en fijn textiel
- Bevat een ingrediëntencomplex van tarweproteïnen.
- Voorkomt verviltten.
- Beschermde de kleuren.
- Alleen als cap  verkrijgbaar.

## SilkCare

- Vloeibaar wasmiddel voor zijde
- Bevat een ingrediëntencomplex van tarweproteïnen.
- Beschermde de kleuren.
- Alleen als cap  verkrijgbaar.

## Textielonderhoudsmiddelen

De textielonderhoudsmiddelen zijn verkrijgbaar als cap  waarmee u gemakkelijk per wasbeurt kunt doseren, of in een praktische doseerfles.

### Impregneermiddel

- Voor het impregneren van textiel van microvezels zoals regenkleding
- Behoudt de ademende eigenschappen van de textiel.

### Wasverzachter

- Frisse, natuurlijke geur.
- Voor zacht wasgoed.

## Additief

### Booster

- Voor het verwijderen van vlekken.
- Voor bont en wit wasgoed.
- Verkrijgbaar als cap  waarmee u gemakkelijk per wasbeurt kunt doseren.

## Reinigings- en onderhoudsmiddelen voor het toestel

### Reinigingsmiddelen

- Reinigt de wasmachine grondig
- Verwijdert vetten, bacteriën en geurtjes die hierdoor ontstaan.
- 1-3 keer per jaar gebruiken.

### Ontkalkingsmiddel

- Verwijdert sterke kalkaanslag.
- Mild en zacht door natuurlijk citroenzuur.

### Wateronthardingstabs

- Minder wasmiddel nodig bij hard water.
- Minder resten wasmiddel in het wasgoed.
- Minder wasmiddel geeft minder chemische stoffen in het afvalwater.









**nv Miele België**

Z.5 Mollem 480  
1730 Mollem (Asse)

**Herstellingen aan huis en andere inlichtingen: 02/451.16.16**

E-mail: [info@miele.be](mailto:info@miele.be)

Internet: [www.miele.be](http://www.miele.be)

**Duitsland**

**Miele & Cie. KG**

Carl-Miele-Straße 29  
33332 Gütersloh

WDD 025 Series 120

nl-BE

M.-Nr. 11 203 960 / 00