

SAMSUNG

SM-N915F
SM-N915FY
SM-N915G

Gebruiksaanwijzing

Inhoud

Lees dit eerst

Aan de slag

- 7 Inhoud van de verpakking
- 8 Indeling van het apparaat
- 10 S Pen
- 13 De SIM- of USIM-kaart en de batterij gebruiken
- 16 De batterij opladen
- 19 Een geheugenkaart gebruiken
- 21 Het apparaat in- en uitschakelen
- 21 Het scherm vergrendelen en ontgrendelen

Basisfuncties

- 22 Het aanraakscherm gebruiken
- 25 Indeling van het startscherm
- 27 Edge screen
- 39 Het scherm Alle apps
- 40 Indicatorpictogrammen
- 41 Meldingenvenster en venster voor snelle instellingen
- 43 Apps openen
- 43 Apps installeren of verwijderen

- 45 Tekst ingeven
- 48 Schermafbeelding
- 48 Het woordenboek gebruiken
- 49 Mijn bestanden
- 49 Energiebesparing
- 50 Helpinformatie weergeven

S Pen-functies

- 51 Air command
- 52 Actiememo
- 54 Slim selecteren
- 55 Schrijven op scherm
- 56 S Note
- 61 Plakboek
- 61 De S Pen gebruiken

Bewegingen en gebaren gebruiken

- 65 Bewegingen en gebaren
- 68 Multi window
- 73 Bediening met één hand
- 74 Gevoeligheid van het aanraakscherm verhogen

Personaliseren

- 75 Het startscherm en het scherm Alle apps beheren
- 77 Achtergrond en beltonen instellen
- 78 De schermvergrendelingsmethode wijzigen
- 79 Mijn plaatsen
- 81 Vingerscanner
- 85 Privéstand
- 87 Eenvoudige stand
- 88 Gegevens overdragen van uw vorige apparaat
- 89 Accounts instellen

Telefoon en contacten

- 91 Telefoon
- 95 Contacten

Berichten en e-mail

- 97 Berichten
- 98 E-mail

Camera en galerij

- 100 Camera
- 109 Galerij

Hulp in geval van nood

- 111 Alarmstand
- 112 SOS-berichten verzenden

Handige apps

- 113 Auto-stand
- 115 S Finder
- 116 S Planner
- 118 S Health
- 120 S Voice
- 122 Muziek
- 124 Video
- 126 Internet
- 127 Spraakrecorder
- 129 Klok
- 131 Calculator
- 131 Dropbox
- 132 Flipboard
- 132 Peel Smart Remote
- 135 Evernote
- 135 PEN.UP
- 136 Google-apps

Verbinding maken met andere apparaten

- 138 Snel verbinden
- 139 Bluetooth
- 141 Wi-Fi Direct
- 143 NFC
- 145 Screen Mirroring
- 147 MirrorLink
- 148 Mobiel afdrukken

Apparaat- en gegevensbeheer

- 149 Het apparaat bijwerken
- 150 Bestanden overbrengen tussen het apparaat en een computer
- 151 Back-ups maken en gegevens herstellen
- 151 Fabrieksinstellingen herstellen

Instellingen

- 152 Algemene informatie
- 152 Instellingen configureren
- 152 Snelle instellingen
- 153 Verbindingen
- 158 Apparaat
- 162 Aanpassen
- 165 Systeem
- 170 Applicaties

Toegankelijkheid

- 171 Over Toegankelijkheid
- 171 De starttoets gebruiken voor het openen van toegankelijkheidsmenu's
- 171 Gesproken feedback (TalkBack)
- 177 Zicht
- 179 Gehoor
- 181 Behendigheid en interactie
- 184 Oproepen aannemen of beëindigen
- 184 De optie Eén keer tikken gebruiken
- 184 Toegankelijkheidsinstellingen beheren

Problemen oplossen

Lees dit eerst

Lees deze gebruiksaanwijzing door zodat u verzekerd bent van veilig en correct gebruik voordat u het apparaat in gebruik neemt.

- Beschrijvingen zijn gebaseerd op de standaardinstellingen van het apparaat.
- Bepaalde inhoud kan afwijken van uw apparaat, afhankelijk van de regio, serviceprovider of de software van het apparaat.
- Inhoud (van hoge kwaliteit) waarvoor veel gebruik wordt gemaakt van de CPU en het RAM-geheugen, beïnvloedt de algehele prestaties van het apparaat. Apps met dergelijke inhoud werken mogelijk niet correct, afhankelijk van de specificaties van het apparaat en de omgeving waarin het wordt gebruikt.
- Samsung is niet aansprakelijk voor prestatieproblemen die worden veroorzaakt door apps die worden aangeboden door andere providers dan Samsung.
- Samsung is niet aansprakelijk voor prestatie- of compatibiliteitsproblemen die worden veroorzaakt door het bewerken van de instellingen in het register of door het gebruik van aangepaste besturingssysteemsoftware. Wanneer u probeert het besturingssysteem aan te passen, kan dit ertoe leiden dat uw apparaat en apps niet correct werken.
- Voor alle software, geluidsbronnen, achtergronden, afbeeldingen en andere media die bij dit apparaat worden geleverd, is een licentie voor beperkt gebruik verleend. Het overnemen en gebruiken van deze materialen voor commerciële of andere doeleinden maakt inbreuk op de copyrightwetgeving. Gebruikers zijn volledig verantwoordelijk voor het illegale gebruik van media.
- Er kunnen extra kosten in rekening worden gebracht voor gegevensservices, zoals chatberichten verzenden, uploaden en downloaden, automatisch synchroniseren of het gebruik van locatieservices, afhankelijk aan uw abonnement. Voor grote gegevensoverdrachten kunt u het beste de Wi-Fi-functie gebruiken.
- Standaard-apps die bij het apparaat worden geleverd, zijn onderhevig aan updates en worden mogelijk niet langer ondersteund zonder voorafgaande kennisgeving. Als u vragen hebt over een app die bij het apparaat is geleverd, moet u contact opnemen met een Samsung-servicecenter. Voor apps die zijn geïnstalleerd door de gebruiker, moet u contact opnemen met de serviceproviders.
- Het aanpassen van het besturingssysteem van het apparaat of het installeren van software van niet-officiële bronnen kan ervoor zorgen dat het apparaat niet correct functioneert of dat gegevens beschadigd raken of verloren gaan. Deze acties zijn schendingen van uw Samsung-licentieovereenkomst en zorgen ervoor dat uw garantie vervalst.

Symbolen in deze gebruiksaanwijzing



Waarschuwing: situaties die letsel kunnen veroorzaken bij u of anderen



Let op: situaties die schade aan het apparaat of andere apparatuur kunnen veroorzaken



Melding: essentiële informatie voor het gebruik van het apparaat, functionele beperkingen van het gebruik van het apparaat, informatie voor het opladen of juridische kennisgevingen



Opmerking: opmerkingen, gebruikstips of aanvullende informatie

Aan de slag

Inhoud van de verpakking

Controleer of de doos de volgende onderdelen bevat:

- Apparaat
- Batterij
- Snelstartgids



- Welke onderdelen bij het apparaat worden geleverd en welke accessoires beschikbaar zijn, is afhankelijk van uw regio of serviceprovider.
- De meegeleverde onderdelen zijn uitsluitend voor dit apparaat ontworpen en zijn mogelijk niet compatibel met andere apparaten.
- Afbeeldingen en specificaties zijn onderhevig aan wijzigingen zonder voorafgaande kennisgeving.
- Bij de plaatselijke Samsung-dealer kunt u extra accessoires kopen. Controleer of ze compatibel zijn met het apparaat voordat u ze aanschaft.
- Gebruik alleen door Samsung goedgekeurde accessoires. Het gebruik van niet-goedgekeurde accessoires kan prestatieproblemen veroorzaken en defecten die niet door de garantie worden gedekt.
- De beschikbaarheid van alle accessoires is onderhevig aan wijziging en is volledig afhankelijk van de fabrikanten. Raadpleeg de Samsung-website voor meer informatie over beschikbare accessoires.



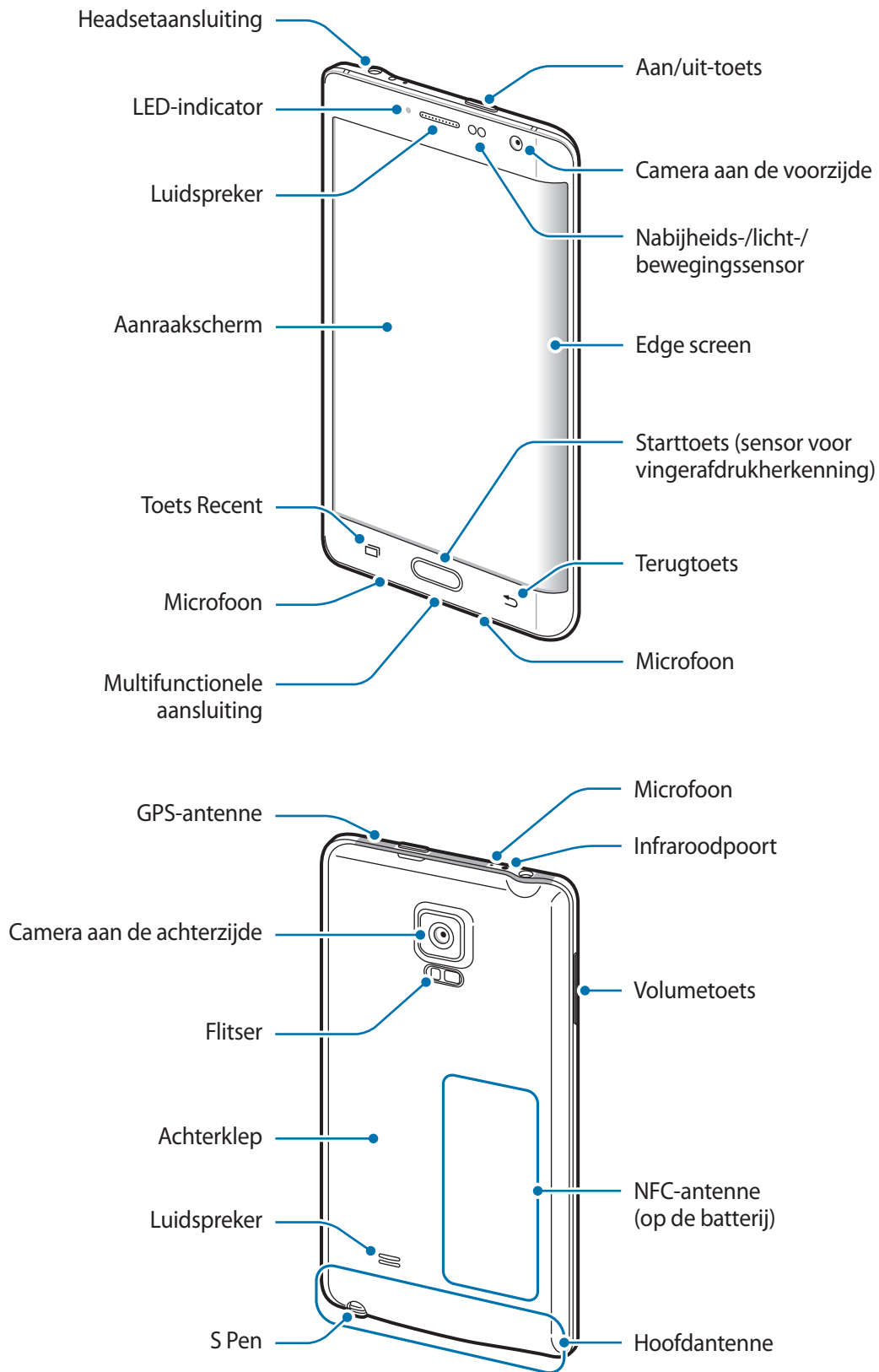

Indeling van het apparaat





- Bedek het gedeelte met de antenne niet met uw handen of andere voorwerpen. Dit kan verbindingproblemen veroorzaken of ervoor zorgen dat de batterij leegraakt.
- Het gebruik van een door Samsung goedgekeurde schermbeveiliging wordt aanbevolen. Een niet-goedgekeurde schermbeveiliging kan ervoor zorgen dat de sensoren niet correct werken.
- Zorg ervoor dat het aanraakscherm niet in contact komt met water. Het aanraakscherm kan in vochtige omstandigheden of door blootstelling aan water worden beschadigd.
- De kleuren op het gebogen scherm kunnen afwijken afhankelijk van uw kijkpositie.

Toetsen

Toets	Functie
 Aan/uit	<ul style="list-style-type: none"> • Ingedrukt houden om het apparaat in of uit te schakelen. • Indrukken om het scherm in te schakelen of te vergrendelen.
 Recent	<ul style="list-style-type: none"> • Tik op deze toets om de lijst met recente apps te openen. • Ingedrukt houden om de extra opties voor het huidige scherm te openen.
 Start	<ul style="list-style-type: none"> • Indrukken om het scherm in te schakelen terwijl het scherm is vergrendeld. • Indrukken om terug te keren naar het startscherm. • Twee keer indrukken om S Voice te starten. • Ingedrukt houden om Google te starten.
 Terug	<ul style="list-style-type: none"> • Hierop tikken om terug te keren naar het vorige scherm.
 Volume	<ul style="list-style-type: none"> • Indrukken om het volume van het apparaat aan te passen.

S Pen

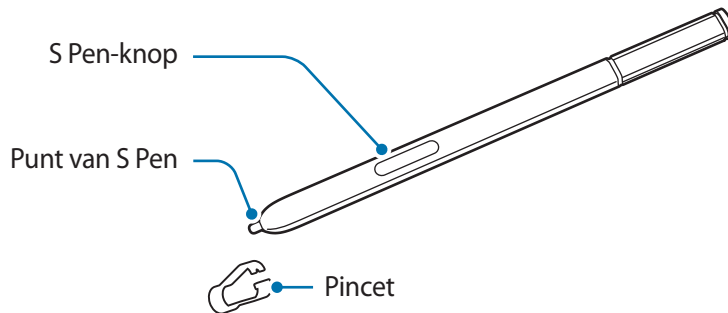

Naam	Functies
Punt van S Pen	<ul style="list-style-type: none"> • Gebruik de S Pen om te schrijven, tekenen of aanraakbewerkingen op het scherm uit te voeren. • Plaats de S Pen boven items op het scherm om extra functies van de S Pen te kunnen gebruiken, zoals Air Button en de functie voor zwevend weergeven.
S Pen-knop	<ul style="list-style-type: none"> • Plaats de S Pen boven het scherm en druk op de S Pen-knop om de functies voor zwevende opdrachten weer te geven. • Houd de S Pen-knop ingedrukt en sleep de S Pen over items om ze te selecteren.
Pincet	<ul style="list-style-type: none"> • Verwijder de punt van de S Pen met de pincet wanneer u de punt verwijdert.

De S Pen verwijderen

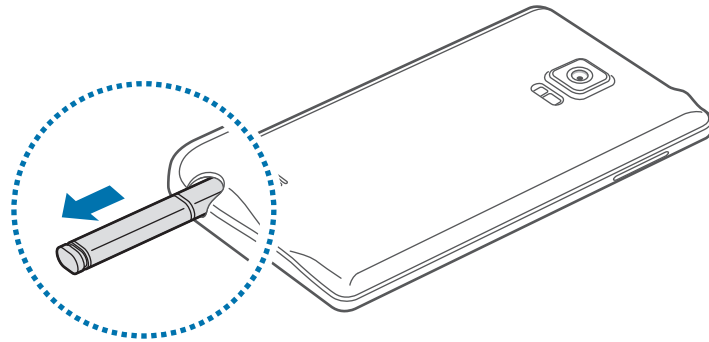

Wanneer u de S Pen uit de sleuf verwijdert, start het apparaat **Actiememo** of worden de functies voor zwevende opdrachten weergegeven afhankelijk van de instelling voor de S Pen-opties na loskoppelen.

Als u de instelling wilt wijzigen, opent u het scherm Alle apps en tikt u op **Instellingen** → **S Pen** → **Opties na loskoppelen**.

De punt van de S Pen vervangen

Als de punt bot is, vervangt u deze door een nieuwe.

- 1 Houd de punt stevig vast met de pincet en trek de punt uit de pen.

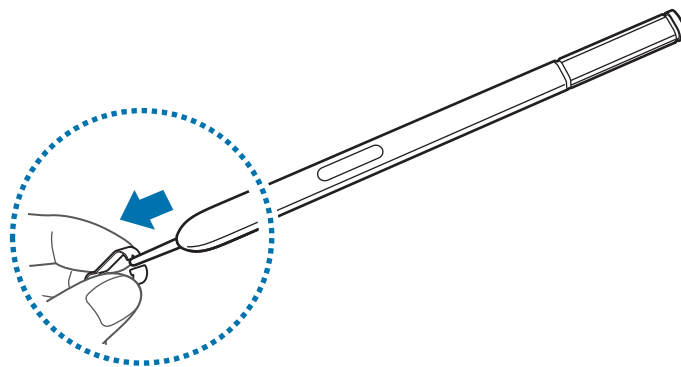

2 Plaats een nieuwe punt in de S Pen.

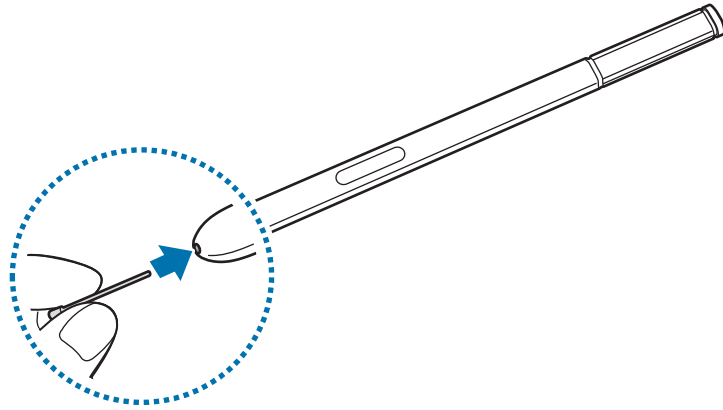

Let erop dat u niet in uw vingers prikt met de pincet.



- Gebruik oude punten niet opnieuw. Als u dit wel doet, werkt de S Pen mogelijk niet goed.
- Duw niet te hard op de punt wanneer u de punt in de S Pen plaatst.
- Schuif het ronde uiteinde van de punt niet in de S Pen. Hierdoor kan de S Pen of uw apparaat beschadigd raken.



- Als uw S Pen niet goed werkt, brengt u deze naar een Samsung Servicecenter.
- Als u de S Pen in een scherpe hoek gebruikt op het scherm, herkent het apparaat de acties van de S Pen mogelijk niet. Buig de S Pen niet en gebruik geen overmatige druk wanneer u deze gebruikt.



- De toets Recent en de terugtoets kunnen met de S Pen worden gebruikt.
- Ga naar de website van Samsung voor meer informatie over de S Pen.

De SIM- of USIM-kaart en de batterij gebruiken

De SIM- of USIM-kaart en de batterij plaatsen

Plaats de SIM- of USIM-kaart die door de serviceprovider van de mobiele telefoon is geleverd en de bijgeleverde batterij.



- Alleen microSIM-kaarten kunnen worden gebruikt met het apparaat.
- Sommige LTE-diensten zijn wellicht niet beschikbaar afhankelijk van de serviceprovider. Neem voor meer informatie over de beschikbaarheid van services contact op met uw serviceprovider.

1 Verwijder de achterklep.

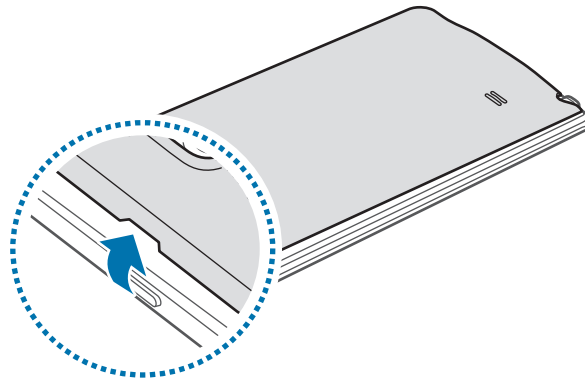

Beschadig uw vingernagels niet wanneer u de achterklep verwijdert.



Buig of draai de achterklep niet te ver. Als u dit doet, kan de klep worden beschadigd.

2 Plaats de SIM- of USIM-kaart met de goudkleurige contactpunten naar beneden gericht.

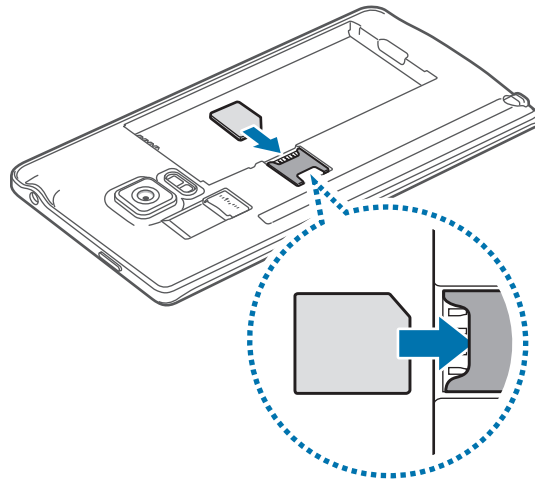

- Plaats geen geheugenkaart in de sleuf voor de SIM-kaart. Als een geheugenkaart klem komt te zitten in de sleuf voor de SIM-kaart, moet u het apparaat naar een Samsung-servicecenter brengen om de geheugenkaart te verwijderen.
- Zorg ervoor dat u de SIM- of USIM-kaart niet kwijtraakt of dat anderen deze niet gebruiken. Samsung is niet verantwoordelijk voor schade of ongemak veroorzaakt door zoekgeraakte of gestolen kaarten.

3 Plaats de batterij met de goudkleurige contactpunten van de batterij correct uitgelijnd met de contactpunten van het apparaat.

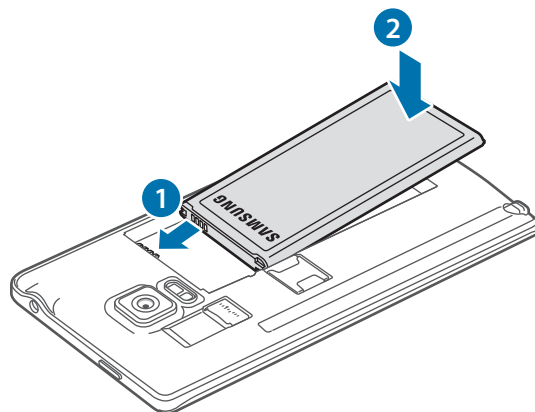

- 4 Plaats de achterklep terug.

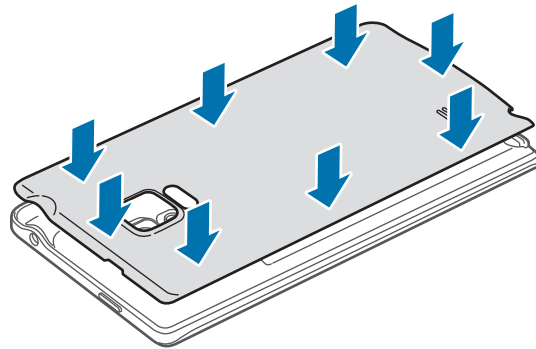

De SIM- of USIM-kaart en de batterij verwijderen

- 1 Verwijder de achterklep.
- 2 Trek de batterij naar buiten.

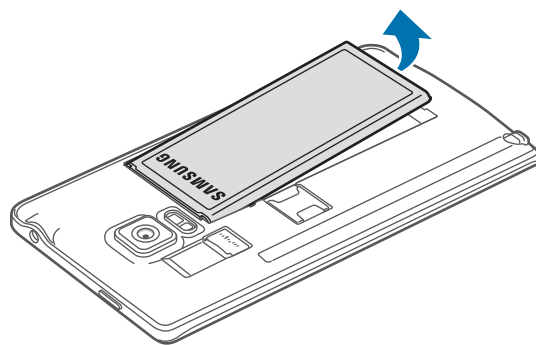

- 3 Druk met uw vinger op de SIM- of USIM-kaart en trek deze vervolgens naar buiten.

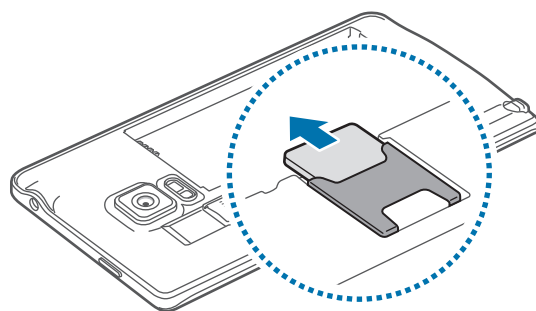

De batterij opladen

De batterijoplader gebruiker

Laad de batterij op voordat u het apparaat voor het eerst gebruikt of als u het apparaat langere tijd niet hebt gebruikt.



Gebruik alleen opladers, batterijen en kabels die zijn goedgekeurd door Samsung. Bij gebruik van niet-goedgekeurde opladers of kabels bestaat het risico dat de batterij ontploft of dat het apparaat schade oploopt.



- Als de batterij volledig leeg is, kan het apparaat niet direct worden ingeschakeld wanneer de oplader is aangesloten. Laat een lege batterij enkele minuten opladen voordat u probeert het apparaat in te schakelen.
- Als u een andere voedingsbron dan de USB-voedingsadapter gebruikt, zoals een computer, kan dit zorgen voor een lagere oplaadsnelheid vanwege een lagere elektrische stroom.

Sluit de USB-kabel aan op de USB-voedingsadapter en sluit het uiteinde van de USB-kabel aan op de multifunctionele aansluiting.

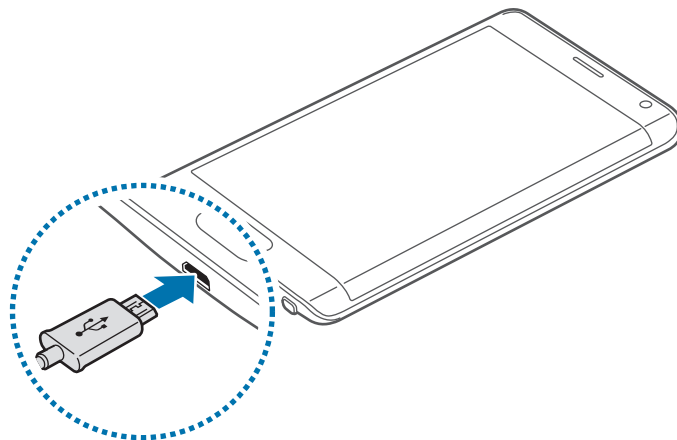

Als u de oplader onjuist aansluit, kan dit aanzienlijke schade aan het apparaat veroorzaken. Schade veroorzaakt door verkeerd gebruik, valt niet onder de garantie.



- Als de stroomvoorziening instabiel is wanneer het apparaat wordt opgeladen, functioneert het aanraakscherm mogelijk niet. Als dit gebeurt, koppelt u de oplader los van het apparaat.
- Tijdens het opladen kunnen het apparaat en de oplader warm worden. Dit is normaal en heeft geen nadelige invloed op de levensduur of prestaties van het apparaat. Als de batterij warmer wordt dan normaal, houdt de oplader mogelijk op met opladen.
- Als uw apparaat niet goed oplaadt, kunt u met het apparaat en de oplader naar een Samsung-servicecenter gaan.

Als de batterij volledig is opgeladen, koppelt u het apparaat los van de oplader. Koppel de oplader eerst los van het apparaat en vervolgens van het stopcontact.



Verwijder de batterij niet voordat u de oplader hebt verwijderd. Hierdoor kan het apparaat beschadigd raken.



Om stroom te besparen moet u de oplader loskoppelen wanneer u deze niet gebruikt. De oplader beschikt niet over een aan/uit-schakelaar. U moet daarom de oplader loskoppelen van het stopcontact wanneer u deze niet gebruikt, om te voorkomen dat u energie verspilt. De oplader moet in de buurt van het stopcontact blijven tijdens het opladen en moet eenvoudig te bereiken zijn.

Batterijverbruik verminderen

Uw apparaat beschikt over verschillende opties waarmee u het verbruik van de batterij kunt verminderen.

- Schakel over naar de slaapstand door op de aan/uit-toets te drukken, wanneer het apparaat niet wordt gebruikt.
- Schakel de spaarstand in.
- Sluit onnodige apps met taakbeheer.
- Schakel de Bluetooth-functie uit wanneer deze niet wordt gebruikt.
- Schakel de Wi-Fi-functie uit wanneer deze niet wordt gebruikt.
- Schakel automatisch synchroniseren van apps uit.
- Verminder de tijd voor achtergrondverlichting.
- Verminder de helderheid van het scherm.



- Als de batterij bijna leeg is, wordt het batterijpictogram leeg weergegeven.
- Als u meerdere apps tegelijk gebruikt, netwerk-apps gebruikt of apps waarvoor een verbinding met een ander apparaat is vereist, raakt de batterij snel leeg. Als u wilt voorkomen dat de verbinding met het netwerk wordt verbroken of er geen stroom meer is tijdens een gegevensoverdracht, moet u deze apps altijd gebruiken nadat de batterij volledig is opgeladen.
- U kunt het apparaat tijdens het opladen blijven gebruiken maar hierdoor kan het wel langer duren voordat de batterij volledig is opgeladen.

Snel opladen

Het apparaat is uitgerust met een interne functie voor snel opladen. U kunt deze functie gebruiken om de batterij sneller op te laden wanneer het apparaat of het scherm is uitgeschakeld.

Over snel opladen

- Voor snel opladen wordt een technologie voor het opladen van batterijen gebruikt waarbij de batterij sneller wordt opgeladen door het oplaadvermogen te vergroten. Het apparaat ondersteunt de functie voor adaptief snel opladen van Samsung en Qualcomm Quick Charge 2.0.
- Als u snel opladen wilt gebruiken op uw apparaat, sluit u het aan op een batterijoplader die adaptief snel opladen of Quick Charge 2.0 ondersteunt.

De oplaadsnelheid verhogen

Als u de oplaadsnelheid wilt verhogen, schakelt u het apparaat of scherm uit wanneer u de batterij oplaadt.

- Als de batterij wordt opgeladen wanneer het apparaat is uitgeschakeld, wordt het pictogram  op het scherm weergegeven.
- Als de batterij wordt opgeladen wanneer het scherm van het apparaat is uitgeschakeld, wordt een pop-upvenster weergegeven wanneer u wordt gevraagd het scherm uit te schakelen. Schakel het scherm uit om de oplaadsnelheid te verhogen.



- U kunt de interne functie voor snel opladen niet gebruiken wanneer u de batterij oplaadt met een standaard batterijoplader.
- Als het apparaat warm wordt of de omgevingstemperatuur stijgt, kan de oplaadsnelheid automatisch lager worden. Dit is normaal en wordt gedaan om schade aan het apparaat te voorkomen.

Een geheugenkaart gebruiken

Een geheugenkaart installeren

U kunt geheugenkaarten met een maximale capaciteit van 128 GB gebruiken in het apparaat. Afhankelijk van de fabrikant van de geheugenkaart en het type geheugenkaart, zijn sommige geheugenkaarten mogelijk niet compatibel met uw apparaat.



- Sommige geheugenkaarten zijn mogelijk niet volledig compatibel met het apparaat. Het gebruik van een incompatibele geheugenkaart kan resulteren in beschadiging van het apparaat of de geheugenkaart en kan bovendien gegevens op de kaart beschadigen.
- Let erop dat u de geheugenkaart met de juiste kant naar boven in het apparaat plaatst.



Uw apparaat ondersteunt het FAT- en het exFAT-bestandssysteem voor geheugenkaarten. Als u een geheugenkaart plaatst die met een ander bestandssysteem is geformatteerd, wordt u gevraagd door het apparaat om de geheugenkaart opnieuw te formatteren.

1 Verwijder de achterklep.

2 Plaats een geheugenkaart met de goudkleurige contactpunten naar beneden gericht.

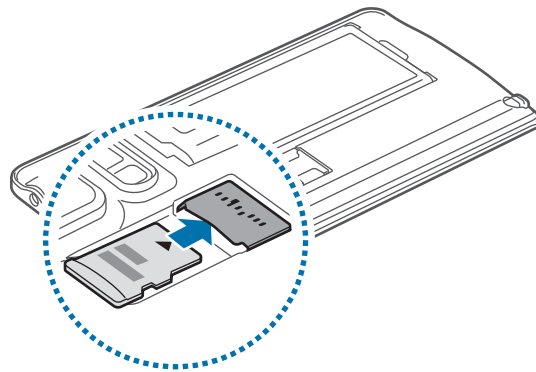

3 Plaats de achterklep terug.



- Veel schrijven en verwijderen van gegevens verkort de levensduur van de geheugenkaart.
- Wanneer u een geheugenkaart in het apparaat plaatst, wordt de bestandsmap van de geheugenkaart weergegeven in de map **Mijn bestanden** → **SD-kaart**.

De geheugenkaart verwijderen

Voordat u de geheugenkaart verwijdert, moet u deze eerst bij het systeem afmelden, zodat u de kaart veilig kunt verwijderen.

Tik op het startscherm op  → **Instellingen** → **Opslag** → **SD-kaart** → **Ontkoppelen**.

- 1 Verwijder de achterklep.
- 2 Verwijder de geheugenkaart.
- 3 Plaats de achterklep terug.



Verwijder de geheugenkaart niet wanneer het apparaat gegevens overdraagt of gegevens gebruikt. Hierdoor kunnen gegevens verloren gaan of beschadigd raken of kan de geheugenkaart of het apparaat beschadigd raken. Samsung is niet verantwoordelijk voor verliezen die het resultaat zijn van het onjuiste gebruik van beschadigde geheugenkaarten, waaronder het verlies van gegevens.

De geheugenkaart formatteren

Een geheugenkaart die op een computer is geformatteerd, is mogelijk niet compatibel met het apparaat. Formateer de geheugenkaart in het apparaat.

Tik op het startscherm op  → **Instellingen** → **Opslag** → **SD-kaart** → **Formatteren** → **FORMATTEREN**.



Vergeet niet een back-up van alle belangrijke gegevens op de geheugenkaart te maken voordat u de geheugenkaart formateert. De fabrieksgarantie dekt geen schade door verlies van gegevens vanwege iets wat de gebruiker doet.

Het apparaat in- en uitschakelen

Houd de aan/uit-toets een aantal seconden ingedrukt om het apparaat in te schakelen.

Wanneer u het apparaat voor het eerst inschakelt of na het herstellen van de fabrieksinstellingen, moet u de instructies op het scherm volgen om uw apparaat in te stellen.

Als u het apparaat wilt uitschakelen, houdt u de aan/uit-toets ingedrukt en tikt u op **Uitschakelen**.

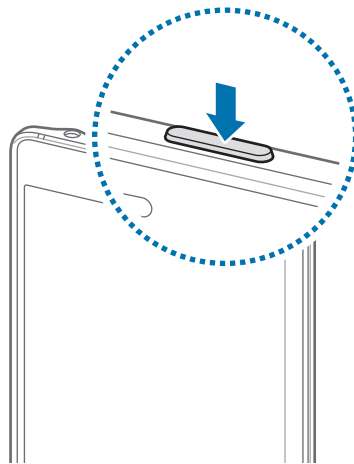

Volg alle waarschuwingen en aanwijzingen van geautoriseerd personeel op plaatsen waar het gebruik van draadloze apparaten aan beperkingen onderhevig is, bijvoorbeeld in vliegtuigen en ziekenhuizen.

Het scherm vergrendelen en ontgrendelen

Als u op de aan/uit-toets drukt, wordt het scherm uitgeschakeld en vergrendeld. Het scherm wordt ook uitgeschakeld en automatisch vergrendeld als het apparaat niet wordt gebruikt gedurende een bepaalde periode.

Als u het scherm wilt ontgrendelen, drukt u op de aan/uit-toets of de starttoets en veegt u in een willekeurige richting.

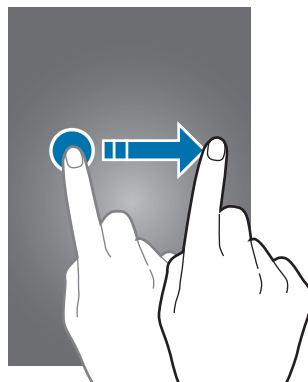

U kunt de schermvergrendelingsmethode wijzigen en extra beveiligingsfuncties gebruiken. Raadpleeg [De schermvergrendelingsmethode wijzigen](#) voor meer informatie.

Basisfuncties

Het aanraakscherm gebruiken



- Zorg dat het aanraakscherm niet in aanraking komt met andere elektrische apparaten. Door elektrostatische ontladingen kan het aanraakscherm worden beschadigd.
- Beschadig het aanraakscherm niet, tik niet op het scherm met scherpe voorwerpen en oefen geen grote druk uit op het scherm met uw vingertoppen.



- Het apparaat herkent invoer via aanraken mogelijk niet in de buurt van de randen van het scherm, omdat deze buiten het invoergebied voor aanraken vallen.
- Als het aanraakscherm langere tijd standby staat, kan dit leiden tot nabebelden (ingebrande beelden op het scherm) of ghosting. Schakel het aanraakscherm uit wanneer u het apparaat niet gebruikt.

Tikken

Als u een app wilt openen, een menu-item wilt selecteren, een schermtoetsenbordtoets wilt indrukken of een teken wilt ingeven met het schermtoetsenbord, tikt u erop met een vinger of de S Pen.

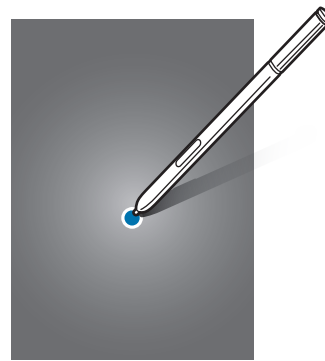
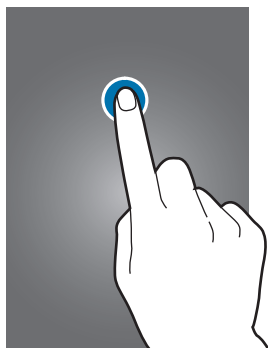

Tikken en blijven aanraken

Tik op een item of het scherm en blijf dit langer dan 2 seconden aanraken om beschikbare opties weer te geven.

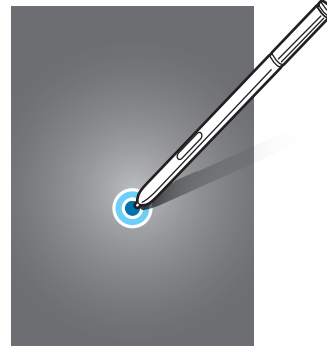

Slepen

Als u een item wilt verplaatsen, blijft u het vasthouden en sleept u het naar de gewenste positie.

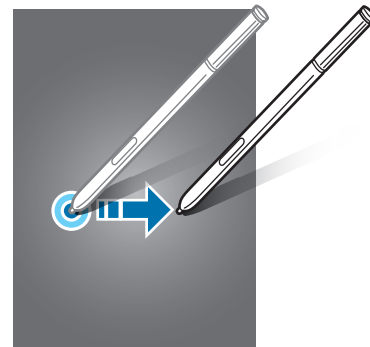
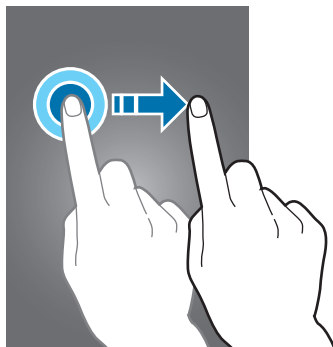

Dubbeltikken

Dubbeltik op een webpagina of afbeelding om in te zoomen op een gedeelte. Dubbeltik opnieuw om terug te gaan.

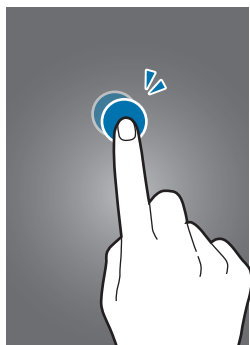

Vegen

Veeg naar links of rechts op het startscherm of het scherm Alle apps om andere vensters weer te geven. Veeg omhoog of omlaag om door een webpagina of lijst met items, zoals contacten, te scrollen.

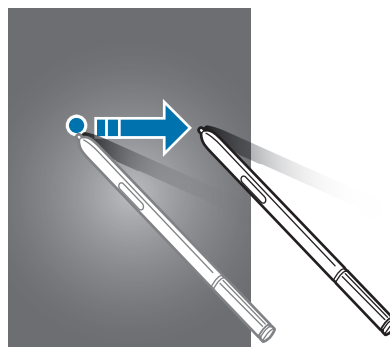
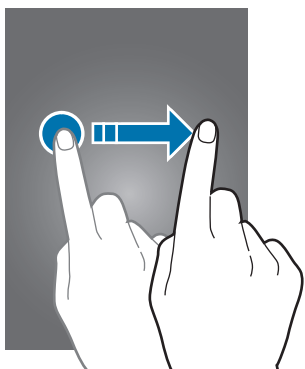

Spreiden en samenknijpen

Spread twee vingers op een webpagina, kaart of afbeelding om in te zoomen op een gedeelte. Knijp samen om uit te zoomen.

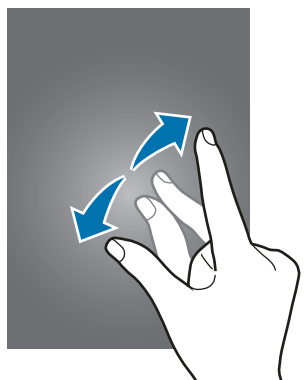

Indeling van het startscherm

Startscherm

Het startscherm is het beginpunt voor het openen van alle functies van het apparaat. Hierop worden widgets, snelkoppelingen voor apps en meer weergegeven. Widgets zijn kleine apps die specifieke functies van apps opstarten om informatie en gemakkelijk toegang op het startscherm te verlenen.

Als u ander venster wilt weergeven, scrolt u naar links of rechts, of tikt u op een schermindicator onder aan het scherm.

Als u het startscherm wilt aanpassen, raadpleegt u [Het startscherm beheren](#).

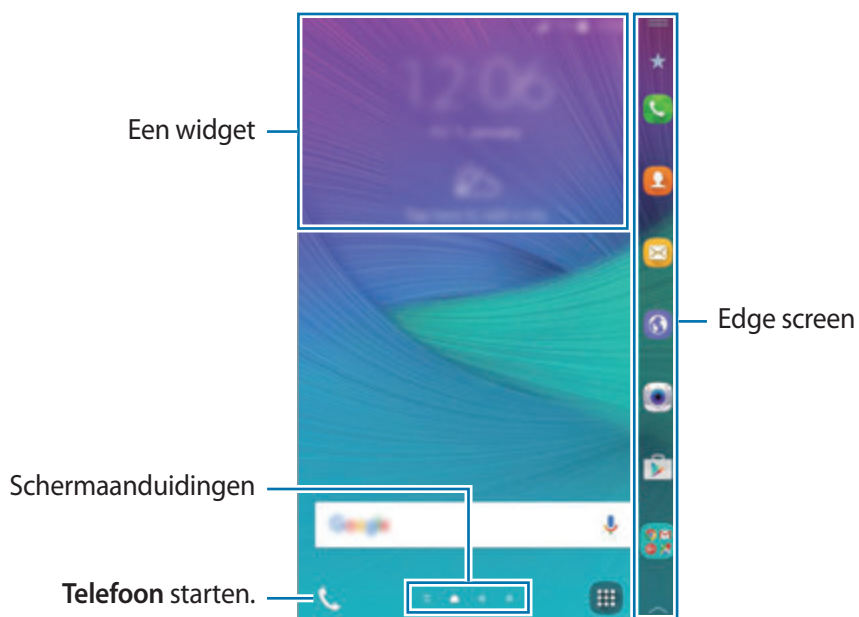

Startschermopties

Tik op het startscherm op een leeg gebied en blijf dit aanraken of knijp uw vingers samen om de beschikbare opties te openen. U kunt het startscherm aanpassen door startschermvensters toe te voegen, te verwijderen of te verplaatsen. U kunt ook de achtergrond van het startscherm instellen, widgets toevoegen aan het startscherm, en meer.

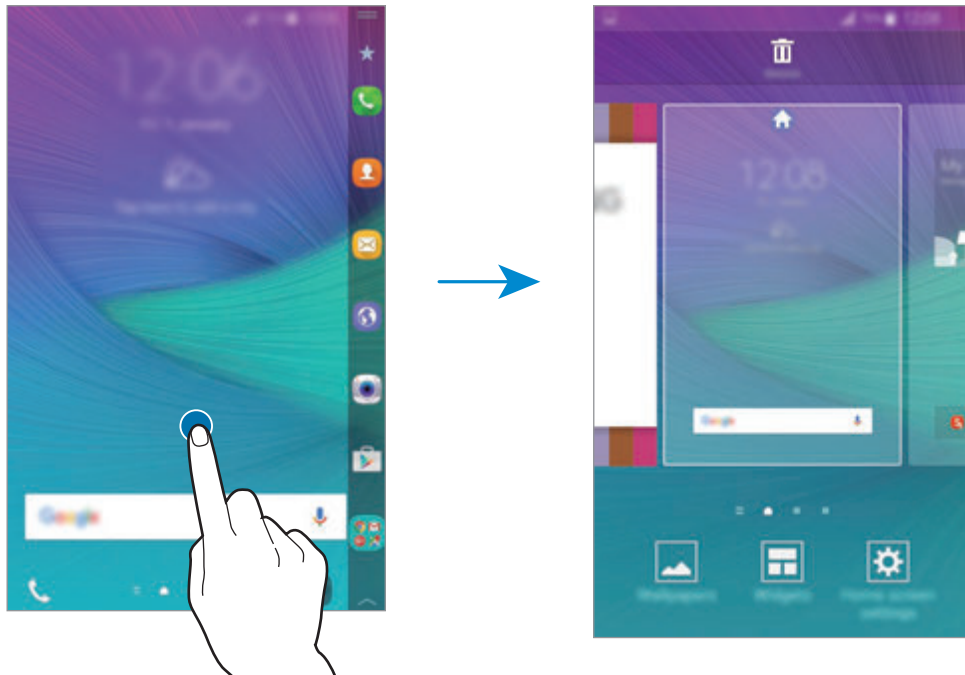

Flipboard Briefing

Gebruik deze functie om de nieuwste artikelen in verschillende categorieën te bekijken. U kunt met deze functie meer informatie vinden over nieuws dat u interesseert.

- 1 Tik op het startscherm op  of veeg naar rechts om **BRIEFING** te openen.
- 2 Tik op **LEZEN** wanneer u deze functie voor het eerst gebruikt.
- 3 Veeg omhoog om door artikelen te bladeren in elke nieuwscategorie.



Als u **Flipboard Briefing** wilt uitschakelen, blijft u een leeg gedeelte op het startscherm aanraken. Tik vervolgens op **Instellingenstartscherm** en schakel **Flipboard Briefing** uit.

Edge screen

Algemene informatie

U kunt oproepen beantwoorden of meldingen controleren op het Edge screen. Open eenvoudig apps of speel muziek af rechtstreeks via het Edge screen in plaats van het hoofdscherm te gebruiken.

Het Edge screen gebruiken

U kunt meldingen voor oproepen of berichten en andere meldingen bekijken op het Edge screen. Ook kunt u meer panelen toevoegen aan het Edge screen om de gewenste functies te gebruiken.

Veeg naar links of rechts op het Edge screen om een gewenst paneel weer te geven.

Zie [Het Edge screen beheren](#) om panelen toe te voegen aan het Edge screen.

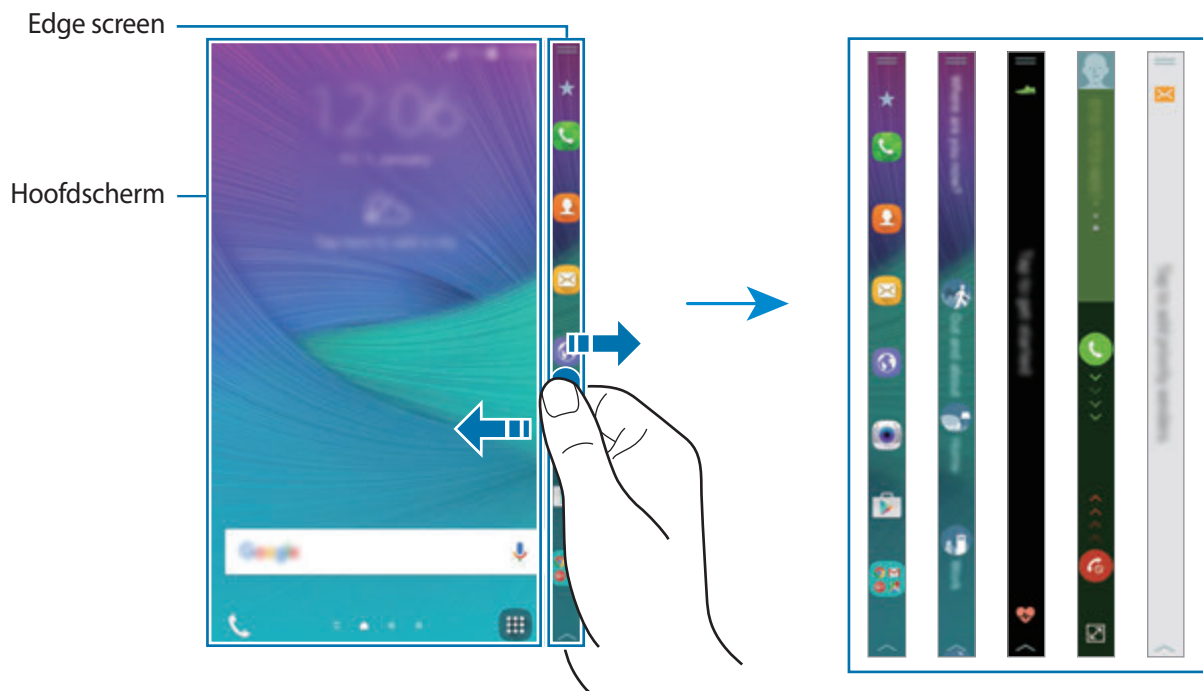

Snelle hulpprogramma's gebruiken

U kunt de zaklamp inschakelen, stemmen opnemen of andere handige functies rechtstreeks gebruiken vanaf het Edge screen. Sleep  omlaag vanaf de bovenkant van het Edge screen om de Snelle hulpprogramma's te openen.

Als u de Snelle hulpprogramma's wilt sluiten, sleept u de onderkant van het Edge screen omhoog.

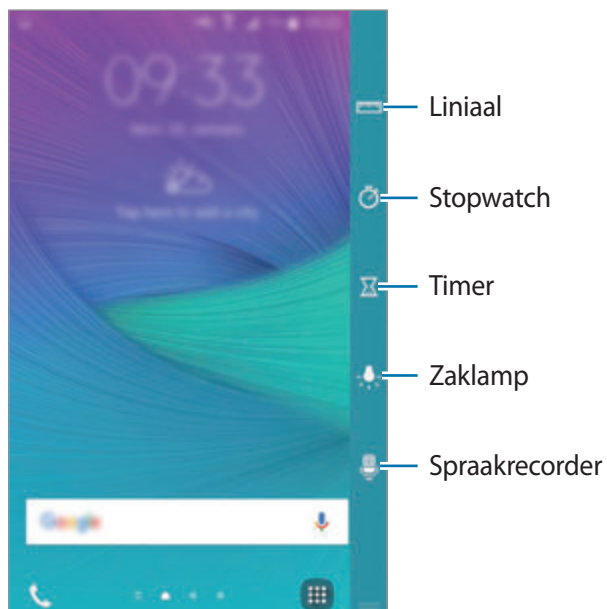

Alleen het Edge screen inschakelen

U kunt het Edge screen inschakelen en de klok en meldingen weergeven wanneer het hoofdscherm is uitgeschakeld.

Veeg omhoog en dan omlaag of omgekeerd op het Edge screen om dit in te schakelen; veeg naar links of rechts om de gewenste informatie weer te geven. Als u apps wilt starten of meldingsgegevens wilt weergeven, drukt u op de starttoets om het hoofdscherm in te schakelen.

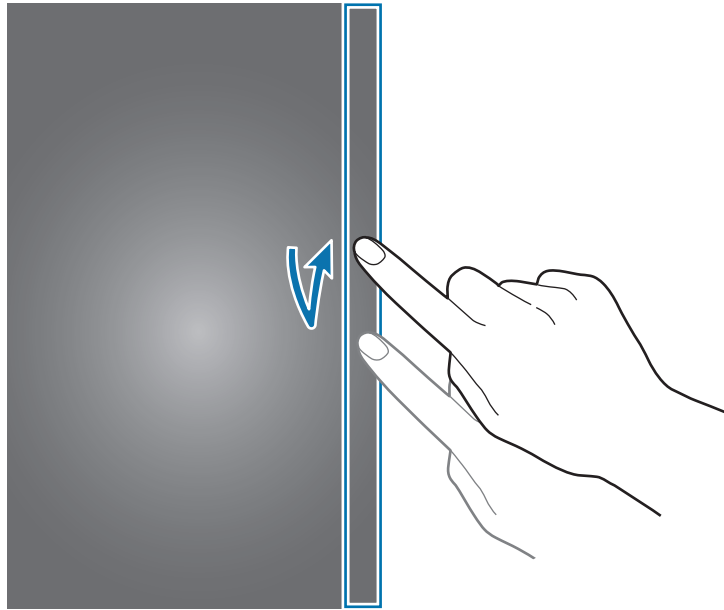

Het Edge screen gebruiken vanuit het vergrendelde scherm

U kunt meldingen en door de gebruiker toegevoegde panelen weergeven en Snelle hulpprogramma's gebruiken vanuit het vergrendelde scherm.

Als u apps wilt starten of meldingsgegevens wilt weergeven, ontgrendelt u het hoofdscherm.

Apps starten

U kunt apps rechtstreeks vanuit het Edge screen starten. U kunt veelgebruikte apps toevoegen aan het apps-paneel op het Edge screen en deze eenvoudig openen.

- 1 Veeg naar links of rechts op het Edge screen om het apps-paneel weer te geven.
- 2 Scrol omhoog of omlaag in de lijst met apps en selecteer een app.
De geselecteerde app wordt geopend op het hoofdscherm.



Apps toevoegen aan of verwijderen uit het apps-paneel

U kunt de apps op het apps-paneel beheren. U kunt veelgebruikte apps toevoegen aan het apps-paneel op het Edge screen en deze eenvoudig openen.

- 1 Veeg naar links of rechts op het Edge screen om het apps-paneel weer te geven.
- 2 Tik op ★ boven aan het paneel.
- 3 Blijf een app in de lijst aan de linkerkant van het scherm aanraken. Sleep de app naar de lijst aan de rechterkant van het scherm.



Als u de app wilt verwijderen uit het apps-paneel, blijft u een app aanraken in de lijst aan de rechterkant van het scherm. Sleep de app naar de lijst aan de linkerkant van het scherm.

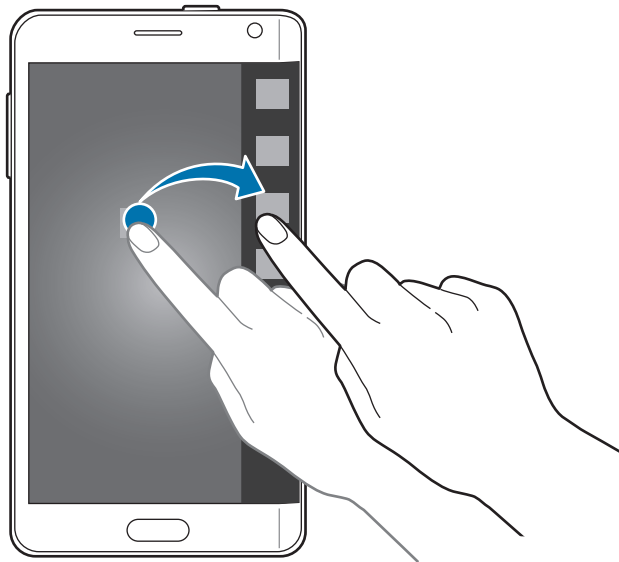

- 4 Tik op **GEREED** als u klaar bent.
De app wordt toegevoegd aan het apps-paneel.

Mappen toevoegen

- 1 Veeg naar links of rechts op het Edge screen om het apps-paneel weer te geven.
- 2 Tik op ★ boven aan het paneel.
- 3 Blijf een app vasthouden en sleep deze naar **Map maken** boven aan het scherm.
Als u meer apps aan de gemaakte map wilt toevoegen, blijft u een app aanraken en sleept u deze naar de map.
- 4 Tik op **GEREED**.

Mappen verwijderen

- 1 Veeg naar links of rechts op het Edge screen om het apps-paneel weer te geven.
- 2 Tik op ★ boven aan het paneel.
- 3 Blijf een app vasthouden en sleep deze naar **Wissen** boven aan het scherm.
- 4 Tik op **OK** → **GEREED**.





De apps in een map worden niet verwijderd wanneer u de map verwijdert.

Meldingen controleren

U kunt meldingsgegevens zoals inkomende oproepen, nieuwe berichten en apparaatwaarschuwingen weergeven vanaf het Edge screen. Wanneer er inkomende oproepen of nieuwe berichten worden ontvangen tijdens het spelen van games of het kijken van films op uw apparaat, wordt de melding op het Edge screen weergegeven.

Oproepen beantwoorden en weigeren

U kunt oproepen beantwoorden of weigeren met het Edge screen terwijl het hoofdscherm is ingeschakeld of een app wordt uitgevoerd.

Als u wordt gebeld, sleept u  of  naar rechts of links op het Edge screen.

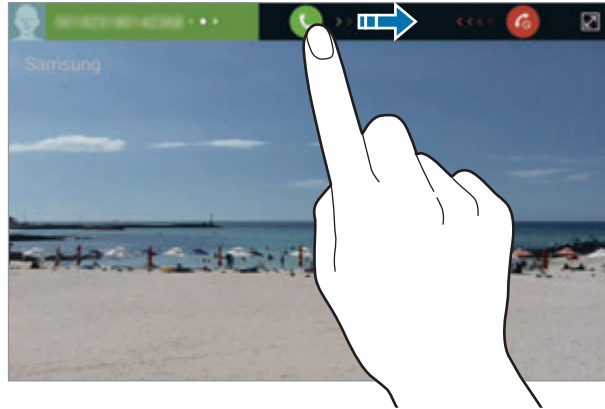

Berichten bekijken

U kunt berichten bekijken op het Edge screen.

Tik op  op het Edge screen wanneer een bericht wordt ontvangen. **Berichten** wordt geopend op het hoofdscherm en u kunt de berichtgegevens weergeven.

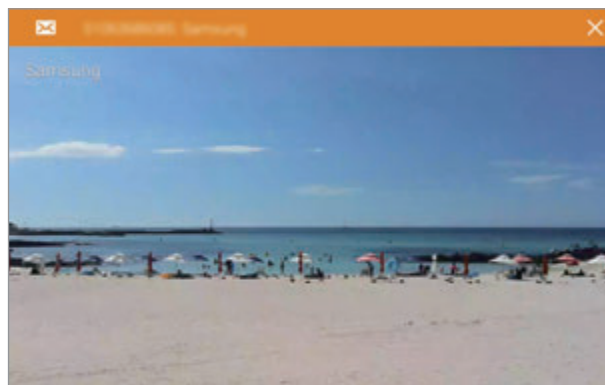

Wanneer een oproep wordt ontvangen terwijl het hoofdscherm is uitgeschakeld, wordt het hoofdscherm ingeschakeld en wordt een oproepmelding weergegeven.

De nachtklok gebruiken

U kunt met de nachtklok het Edge screen actief houden. U datum en tijd weergeven op het Edge screen zonder het hoofdscherm in te schakelen.

- 1 Veeg omhoog vanaf de onderkant van het Edge screen en tik op .

U kunt ook het scherm Alle apps openen en tikken op **Instellingen** → **Edge screen**.

Het instelscherm van het Edge screen wordt weergegeven.

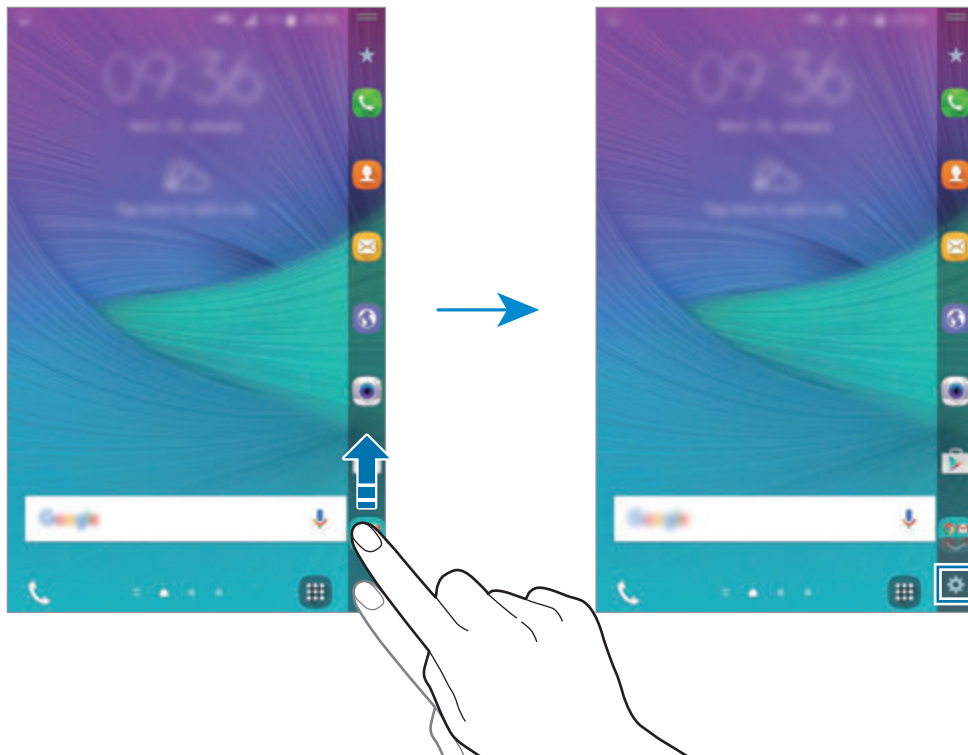

- 2 Tik op **Nachtklok** en tik op de schakelaar **Nachtklok** om deze in te schakelen.

- 3 Sleep de cirkel voor de begin- en eindtijden om de periode in te stellen dat de nachtklok ingeschakeld blijft.

Het Edge screen blijft ingeschakeld tijdens de ingestelde periode.



- De nachtklokfunctie kan voor een periode van maximaal 12 uur worden ingesteld.
- De nachtklokfunctie wordt uitgeschakeld wanneer het batterijniveau 15% is.

Het Edge screen beheren

Panelen toevoegen aan het Edge screen

U kunt panelen toevoegen aan het Edge screen of downloaden op **Galaxy Apps**.

- 1 Veeg omhoog vanaf de onderkant van het Edge screen en tik op **⚙️**.
U kunt ook het scherm Alle apps openen en tikken op **Instellingen** → **Edge screen**.
Het instelscherm van het Edge screen wordt weergegeven.

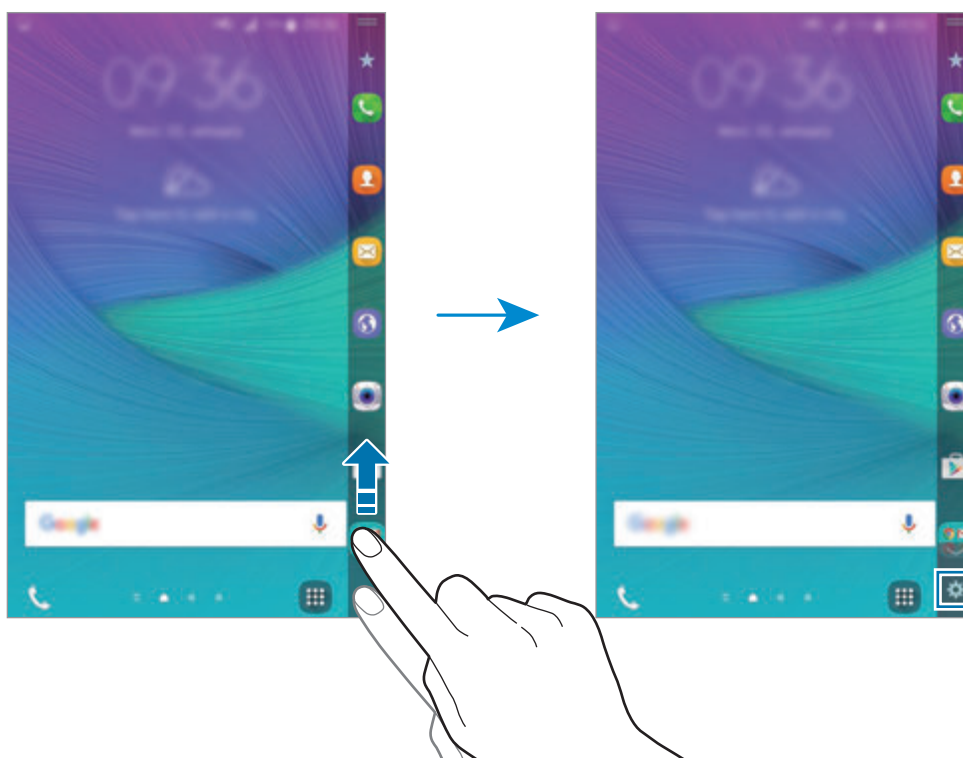

- 2 Tik op **Panelen beheren**.



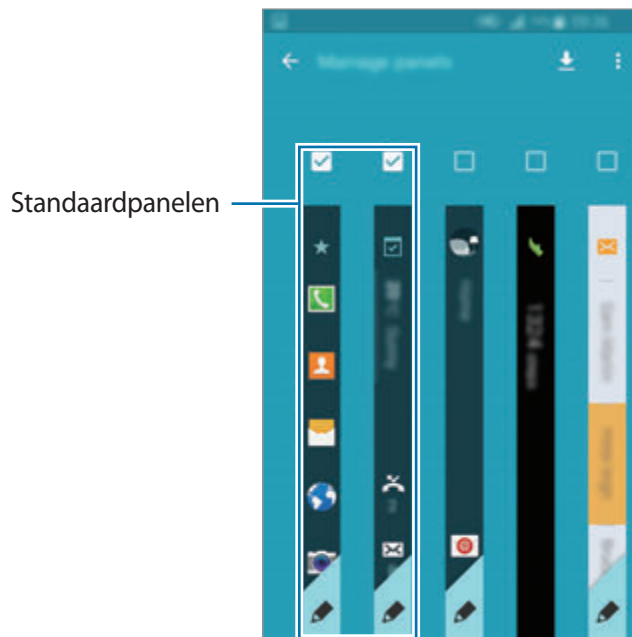

- 3 Vink panelen aan om toe te voegen aan het Edge screen en tik op ↶.
Veeg naar links of rechts op het Edge screen om de toegevoegde panelen weer te geven.



Panelen downloaden

- 1 Veeg omhoog vanaf de onderkant van het Edge screen en tik op ⚙️.
U kunt ook het scherm Alle apps openen en tikken op **Instellingen** → **Edge screen**.
Het instelscherm van het Edge screen wordt weergegeven.
- 2 Tik op **Panelen beheren**.
- 3 Veeg naar links en tik op ⬇️.
Galaxy Apps wordt gestart. Wanneer u de app voor het eerst opent of deze opnieuw start na het herstellen van alle gegevens, leest u de voorwaarden en gaat u hiermee akkoord.
- 4 Selecteer en download panelen.

Panelen verplaatsen



- 1 Veeg omhoog vanaf de onderkant van het Edge screen en tik op .
U kunt ook het scherm Alle apps openen en tikken op **Instellingen** → **Edge screen**.
Het instelscherm van het Edge screen wordt weergegeven.
- 2 Tik op **Panelen beheren** →  → **Indeling wijzigen**.
- 3 Blijf een paneel aanraken en sleep dit naar de gewenste locatie.
Wanneer u een paneel verplaatst onder het pictogram , wordt het paneel ingesteld als het hoofdpaneel.
- 4 Tik op .

Uw eigen panelen maken

U kunt uw eigen panelen voor het Edge screen maken door handgeschreven tekst toe te voegen of effecten toe te passen op afbeeldingen.



Door de gebruiker toegevoegde panelen zijn beschikbaar wanneer het scherm is vergrendeld.

- 1 Veeg omhoog vanaf de onderkant van het Edge screen en tik op .
U kunt ook het scherm Alle apps openen en tikken op **Instellingen** → **Edge screen**.
Het instelscherm van het Edge screen wordt weergegeven.
- 2 Tik op **Express me**.
- 3 Tik op **+** →  en selecteer de gewenste afbeelding.





4 Sleep de afbeelding op het scherm om het gedeelte op te geven dat moet worden ingesteld als paneel. Gebruik vervolgens de beschikbare opties voor bewerken.

- **Draaien:** de afbeelding draaien of omkeren.
- **Effect:** verschillende effecten toepassen op de afbeelding.
- **Afbeelding:** extra afbeeldingen toevoegen aan de afbeelding.
- **Object:** extra objecten, zoals kleuren of patronen, toevoegen aan de afbeelding.



5 Tik op  wanneer u gereed bent.

U kunt met de volgende pictogrammen het paneel bewerken:

-  : de paneelafbeelding wijzigen.
-  : handgeschreven tekst toevoegen aan het paneel.
-  : tekst toevoegen aan het paneel.
-  : een tekst- of afbeeldingseffect toevoegen aan het paneel.

6 Tik op **GEREED**.

Het paneel wordt toegevoegd aan de panelenlijst Eigen stijl.

7 Tik op het nieuwe paneel.

Het paneel wordt toegevoegd aan de panelenlijst van het Edge screen.

Als u de nieuwe panelen wilt delen of verwijderen, tikt u op **Select.** → **Select.**, vinkt u panelen aan om te selecteren en tikt u op **↶** of **🗑️**.



Een paneel toevoegen.

Het scherm Alle apps





















Op het scherm Alle apps worden pictogrammen weergegeven voor alle apps, waaronder apps die onlangs zijn geïnstalleerd.

Tik op het startscherm op **🗄️** om het scherm Alle apps te openen. Veeg naar links of rechts, of selecteer een schermindicator aan de onder aan het scherm, om andere vensters te bekijken.

Als u het scherm Alle apps wilt aanpassen, raadpleegt u [Het scherm Alle apps beheren](#).

Indicatorpictogrammen

Pictogrammen verschijnen in de statusbalk aan de bovenzijde van het scherm. De pictogrammen die in de onderstaande tabel staan, worden het meest gebruikt.

Pictogram	Betekenis
	Geen signaal
	Signaalsterkte
	Roaming (buiten het gebruikelijke servicegebied)
	GPRS-netwerkverbinding
	EDGE-netwerkverbinding
	UMTS-netwerkverbinding
	HSDPA-netwerkverbinding
	HSPA+-netwerkverbinding
	LTE-netwerkverbinding
	Wi-Fi-verbinding
	Bluetooth-functie ingeschakeld
	GPS ingeschakeld
	Oproep ingeschakeld
	Gemiste oproep
	Functie Slim sluimeren ingeschakeld
	Nieuw SMS- of MMS-bericht
	Alarm ingeschakeld
	Stand voor dempen ingeschakeld
	Trilstand ingeschakeld
	Vliegtuigstand ingeschakeld
	Fout opgetreden of voorzichtigheid vereist

Pictogram	Betekenis
	Batterijlading



De statusbalk verschijnt mogelijk niet aan de bovenkant van het scherm in alle apps. Sleep van de bovenkant van het scherm naar beneden om de statusbalk weer te geven.

Meldingenvenster en venster voor snelle instellingen

Het meldingenvenster gebruiken

Wanneer u meldingen ontvangt, zoals berichten of gemiste oproepen, verschijnen indicatorpictogrammen in de statusbalk. Als u meer informatie wilt weergeven over de pictogrammen, opent u het meldingenvenster en bekijkt u de details.

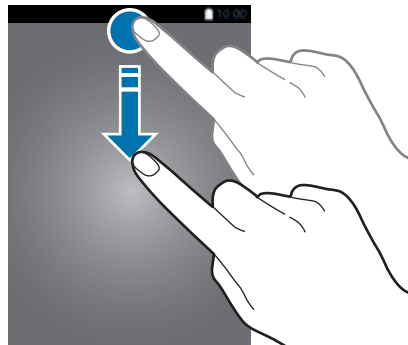

Sleep de statusbalk omlaag om het meldingenvenster te openen. Veeg omhoog op het scherm om het meldingenvenster te sluiten.

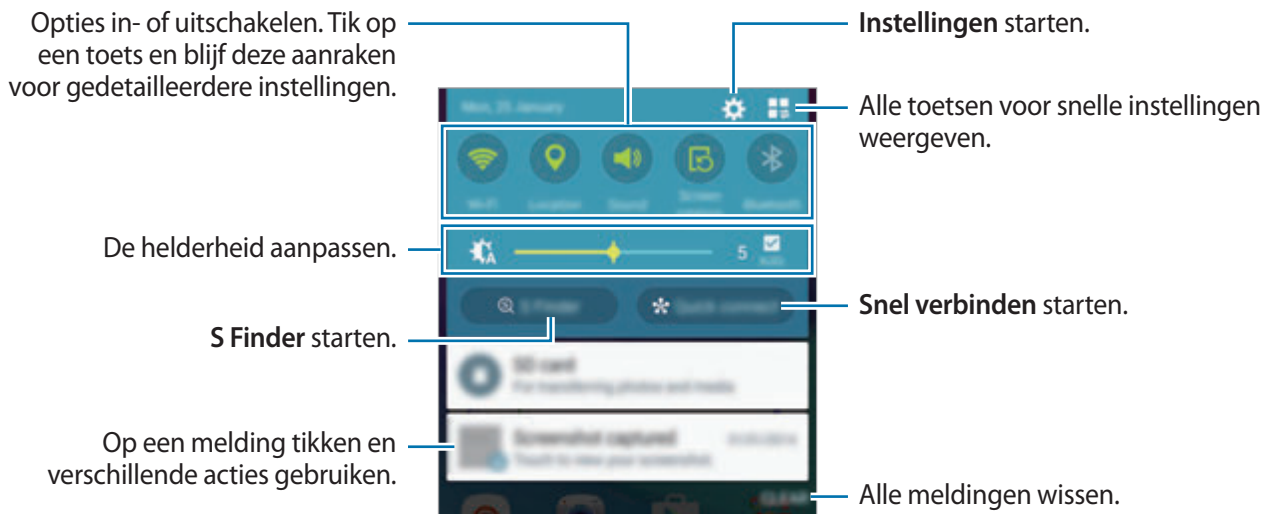

U kunt de volgende functies in het meldingenvenster gebruiken.



Toetsen voor snelle instellingen opnieuw rangschikken

Als u de toetsen voor snelle instellingen opnieuw wilt rangschikken, tikt u op  → , blijft u een item vasthouden en sleept u het item naar een andere locatie.

Het venster voor snelle instellingen gebruiken

U kunt sommige functies in- en uitschakelen in het meldingenvenster. Als u meer functies in of uit wilt schakelen, opent u het venster voor snelle instellingen.

Sleep de statusbalk omlaag met twee vingers om het venster voor snelle instellingen te openen. U kunt ook op  tikken in het meldingenvenster. Veeg omhoog op het scherm om het venster voor snelle instellingen te sluiten.

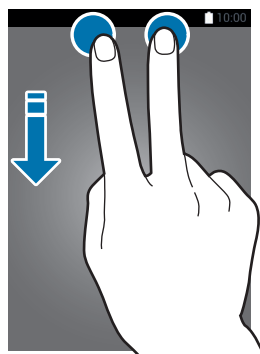





Tik op de toetsen in het venster voor snelle instellingen om functies in of uit te schakelen. U kunt gedetailleerdere instellingsopties bekijken als u een toets blijft aanraken.

Apps openen

Selecteer op het startscherm of het scherm Alle apps een app-pictogram om de app te openen.

Tik op  en selecteer een app-pictogram om de lijst van recent gebruikte apps te openen.

Een app sluiten

Tik op  →  en tik dan op **STOP** naast een app om deze te sluiten. Als u alle actieve apps wilt sluiten, tikt u op **ALLES STOPPEN**. U kunt ook tikken op  → .

Apps installeren of verwijderen

Samsung Galaxy Apps

Gebruik deze app om apps te kopen en downloaden.

Tik op **Galaxy Apps** op het scherm Alle apps.



De beschikbaarheid van deze app is afhankelijk van uw regio of serviceprovider.

Apps installeren

Blader door apps op categorie of tik op **ZOEKEN** om te zoeken met een zoekwoord.

Selecteer een app als u informatie erover wilt weergeven. Als u gratis apps wilt downloaden, tikt u op **INSTALLEREN**. Als u apps wilt kopen of downloaden waarvoor kosten in rekening worden gebracht, tikt u op de toets die de prijs weergeeft.



Als u de instellingen voor automatisch bijwerken wilt wijzigen, tikt u op **MEER** → **Instellingen** → **Apps automatisch bijwerken** en selecteert u een optie.

Play Store

Gebruik deze app om apps te kopen en downloaden.

Tik op **Play Store** in het scherm Alle apps.

Apps installeren

Blader door apps op categorie of zoek met een zoekwoord.

Selecteer een app als u informatie erover wilt weergeven. Als u gratis apps wilt downloaden, tikt u op **INSTALLEREN**. Als u apps wilt kopen of downloaden waarvoor kosten in rekening worden gebracht, tikt u op de prijs en volgt u de instructies op het scherm.



Als u de instellingen voor automatisch bijwerken wilt wijzigen, tikt u op → **Instellingen** → **Apps automatisch updaten** en selecteert u een optie.

Apps beheren

Apps verwijderen of uitschakelen

Als u standaardapps wilt uitschakelen, opent u het scherm Alle apps en tikt u op → **Apps verwijderen/uitschakelen**. Het pictogram verschijnt op de apps die u kunt uitschakelen. Selecteer een app en tik op **UITSCHAKELEN**.

Als u gedownloade apps wilt verwijderen, opent u het scherm Alle apps, tikt u op → **Gedownload apps** → → **Verwijderen**, selecteert u een app en tikt u op **OK**. U kunt op het scherm Alle apps ook tikken op **Instellingen** → **Applicatiebeheer**, een app selecteren en dan op **VERWIJDEREN** tikken.

Apps inschakelen

Tik op het scherm Alle apps op → **Uitgeschakelde apps tonen**, selecteer apps en tik op **GEREED**. U kunt op het scherm Alle apps ook tikken op **Instellingen** → **Applicatiebeheer** → → **Uitgeschakeld** een app selecteren en op **INSCHAKELEN** tikken.

Apps verbergen

U kunt apps verbergen die u niet wilt weergeven op het scherm Alle apps.

Tik op het scherm Alle apps op → **Apps verbergen** → **GEREED**.

Als u verborgen apps wilt weergeven, tikt u op → **Verborgen apps tonen** → **GEREED**.



- Apps verbergen: u kunt apps alleen verbergen in het scherm Alle apps. U kunt doorgaan met het gebruiken van verborgen apps.
- Apps uitschakelen: schakel standaard-apps uit die niet kunnen worden verwijderd van het apparaat. U kunt uitgeschakelde apps niet gebruiken.
- Apps verwijderen: verwijder gedownloade apps.

Tekst ingeven

Toetsenbordindeling



Er verschijnt automatisch een toetsenbord wanneer u tekst kunt ingeven om berichten te versturen, notities te maken en meer.



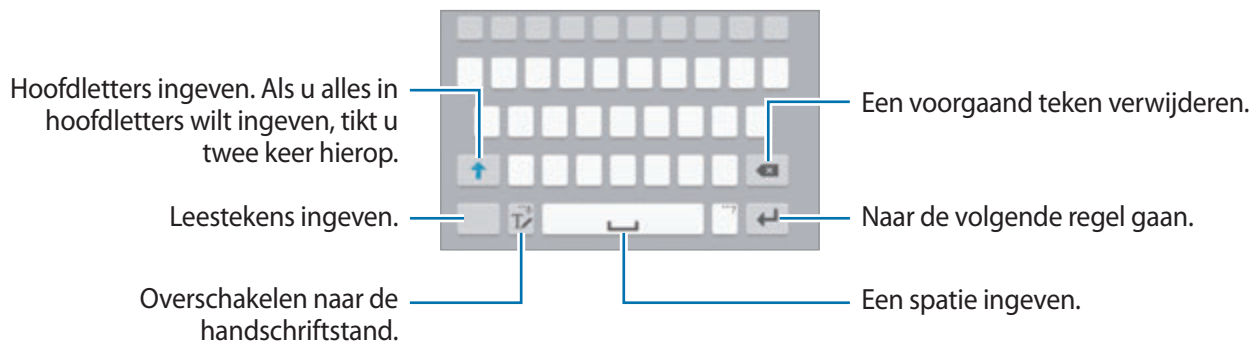

Tekstinvoer wordt in sommige talen niet ondersteund. Als u tekst wilt ingeven, moet u de invoertaal wijzigen in een van de ondersteunde talen.



De invoertaal wijzigen

Tik op  en blijf dit aanraken, tik op  → **Invoertalen selecteren** en selecteer de talen die u wilt gebruiken. Als u twee of meer talen selecteert, kunt u schakelen tussen de invoertalen door naar links of rechts te vegen op de spatiebalk.



De toetsenbordindeling wijzigen

Tik op  en blijf dit aanraken, tik op , selecteer een taal onder **Invoertalen** en selecteer vervolgens een toetsenbordindeling.





Op het **3x4 toetsenbord** heeft een toets drie of vier tekens. Als u een teken wilt invoeren, tikt u herhaaldelijk op de betreffende toets totdat het gewenste teken wordt weergegeven.

Aanvullende toetsenbordfuncties gebruiken

Blijf  aanraken om de volgende functies te gebruiken. Andere pictogrammen die kunnen worden weergegeven in plaats van het pictogram , zijn afhankelijk van de laatst gebruikte functie.

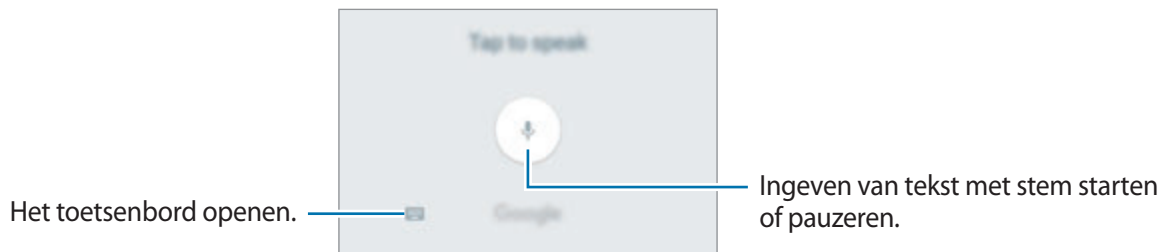

-  : tekst via spraak ingeven.

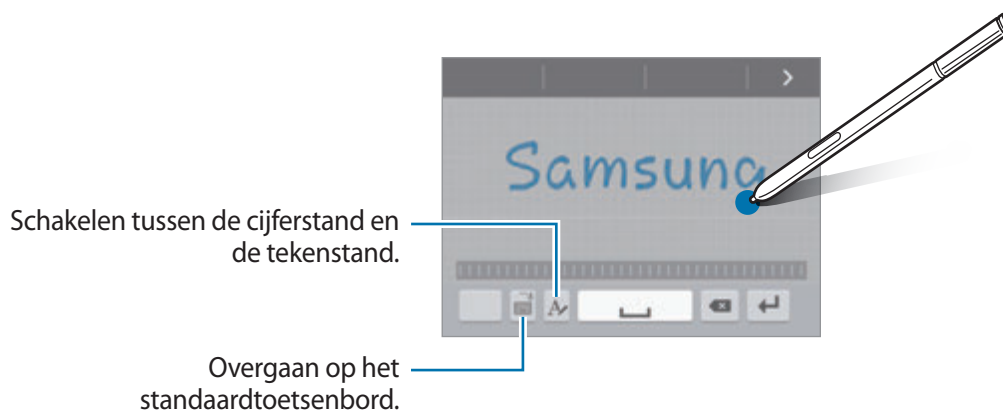

-  : overschakelen naar de handschriftstand.





De beschikbaarheid van deze functie is afhankelijk van uw regio of serviceprovider.

-  : een item toevoegen van het klembord.
-  : de toetsenbordinstellingen wijzigen.
-  : emoticons ingeven.

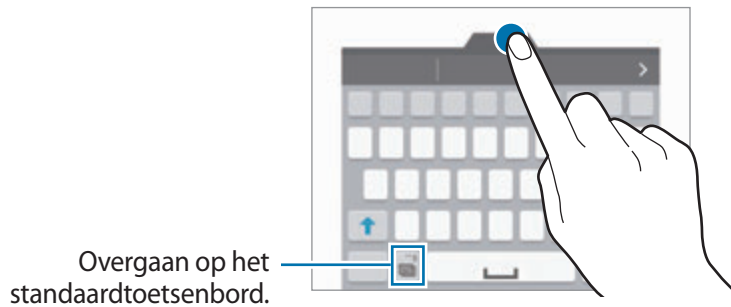
-  : overgaan op het zwevende toetsenbord. U kunt het toetsenbord naar een andere locatie bewegen door de tab te slepen.



Kopiëren en plakken

- 1 Blijf de tekst aanraken.
- 2 Sleep  of  om de gewenste tekst te selecteren, of tik op **Alles selecteren** om alle tekst te selecteren.
- 3 Tik op **Kopiëren** of **Knippen**.
De geselecteerde tekst wordt naar het klembord gekopieerd.
- 4 Plaats de cursor op de plek waar de tekst moet worden ingevoegd en tik vervolgens op  → **Plakken**.
Als u tekst wilt plakken die u eerder hebt gekopieerd, tikt u op **Klembord** en selecteert u de tekst.

Schermafbeelding

Terwijl u het apparaat gebruikt, kunt u een schermafbeelding maken.

Houd de starttoets en de aan/uit-toets tegelijkertijd ingedrukt. De afbeelding wordt opgeslagen in de map **Screenshots**. Als u de map wilt openen, opent u het scherm Alle apps en tikt u op **Galerij** →  → **Album** → **Screenshots**. Nadat u een schermafbeelding hebt gemaakt, kunt u de afbeeldingen bewerken en delen met anderen.





U kunt ook met andere methoden schermafbeeldingen maken. Raadpleeg [Vegen voor schermafbeelding](#) voor meer informatie.



Het is in sommige apps niet mogelijk een schermafbeelding te maken.

Het woordenboek gebruiken

U kunt definities van woorden opzoeken wanneer u bepaalde functies gebruikt, zoals bij het bladeren door webpagina's.

- 1 Blijf een woord aanraken dat u wilt opzoeken.
Als het woord dat u wilt opzoeken niet is geselecteerd, sleept u  of  om de gewenste tekst te selecteren.
- 2 Tik op **Woordenboek**.
Als er niet vooraf een woordenboek op het apparaat is geïnstalleerd, volgt u de instructies op het scherm om een woordenboek te installeren.
- 3 Bekijk de definitie.
Als u meer definities wilt bekijken, tikt u op . Tik in de gedetailleerde weergave op  om het woord toe te voegen aan uw lijst met favoriete woorden of tik op **Zoeken op internet** om het woord te gebruiken als zoekterm.
Tik in de gedetailleerde weergave op  om meer opties weer te geven.

Mijn bestanden

U kunt verschillende bestanden openen die zijn opgeslagen op het apparaat of andere locaties zoals services voor cloudopslag.

Mijn bestanden gebruiken

Tik op **Mijn bestanden** op het scherm Alle apps.

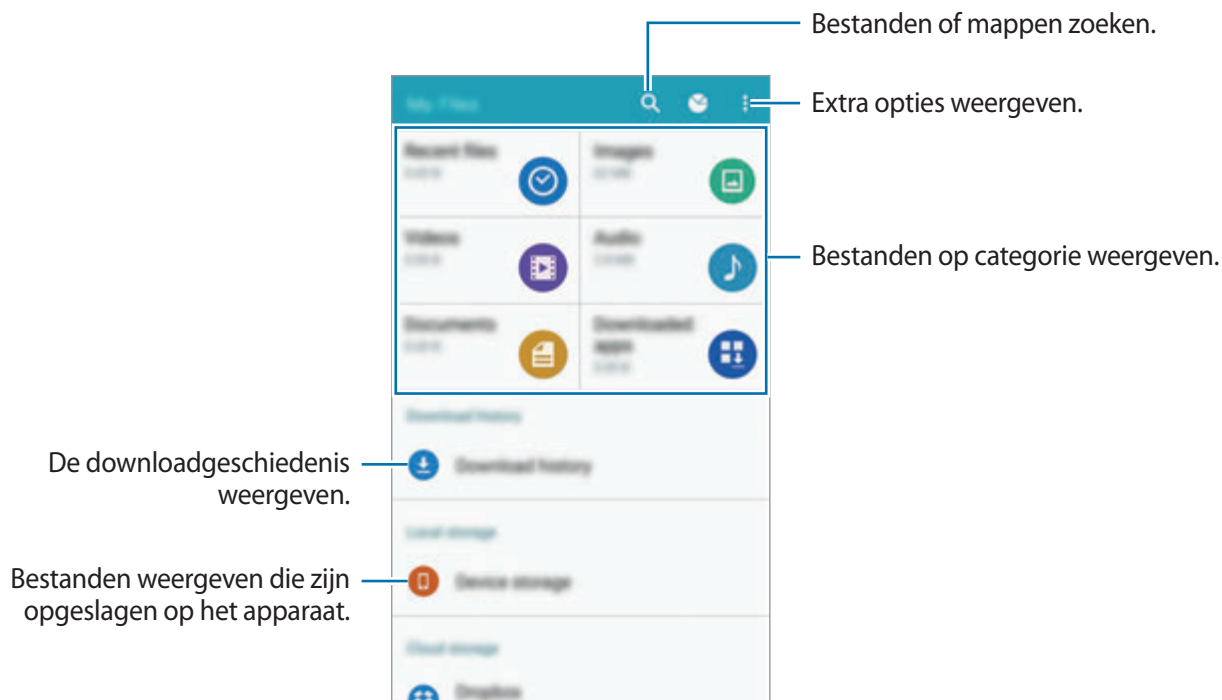

Energiebesparing

Spaarstand

Bespaar het batterijniveau door de functies van het apparaat te beperken.

Tik op het scherm Alle apps op **Instellingen** → **Batterij** → **Spaarstand** en tik op de schakelaar **Spaarstand** om deze in te schakelen. U kunt ook het venster voor snelle instellingen openen en op **Spaarstand** tikken om deze in te schakelen.

Extra energiebesparende stand

Gebruik deze stand om de batterijvoeding van het apparaat uit te breiden. In de extra energiespaarstand wordt het volgende uitgevoerd op het apparaat:

- Kleuren op het scherm worden weergegeven als grijstinten.
- De beschikbare apps worden beperkt tot essentiële en geselecteerde apps.
- De mobiele gegevensverbinding wordt uitgeschakeld wanneer het scherm is uitgeschakeld.
- Wi-Fi en Bluetooth-functies worden uitgeschakeld.

1 Tik op het scherm Alle apps op **Instellingen** → **Batterij** → **Extra energiebesparende stand** en tik op de schakelaar **Extra energiebesparende stand** om deze in te schakelen.

U kunt ook het venster voor snelle instellingen openen en op **Ext spaar-stand** tikken om deze in te schakelen.

2 Lees de informatie op het scherm over het gebruik van de stand en tik op **AANZETTEN**.

Als u Extra energiespaarstand wilt uitschakelen, tikt u op **⋮** → **Extra energiebespar. stand uit**.



Bij de geschatte maximale standby-tijd wordt de resterende tijd weergegeven voordat de batterij leegraakt als het apparaat niet wordt gebruikt. De standby-tijd kan verschillen afhankelijk van uw apparaatinstellingen en de gebruiksomstandigheden.

Helpinformatie weergeven

Als u helpinformatie wilt weergeven over het gebruik van het apparaat en de apps, opent u het scherm Alle apps en tikt u op **Instellingen** → **Help**.

Om helpinformatie voor een app weer te geven terwijl u de app gebruikt, tikt u op **⋮** → **Help**.



Sommige apps hebben mogelijk geen helpinformatie.

S Pen-functies

Air command

Verwijder de S Pen uit de opening of plaats de S Pen boven een gedeelte van het scherm en druk op de S Pen-knop om toegang te krijgen tot vier handige functies.

Met de Air command-functies kunt u verschillende handelingen uitvoeren.

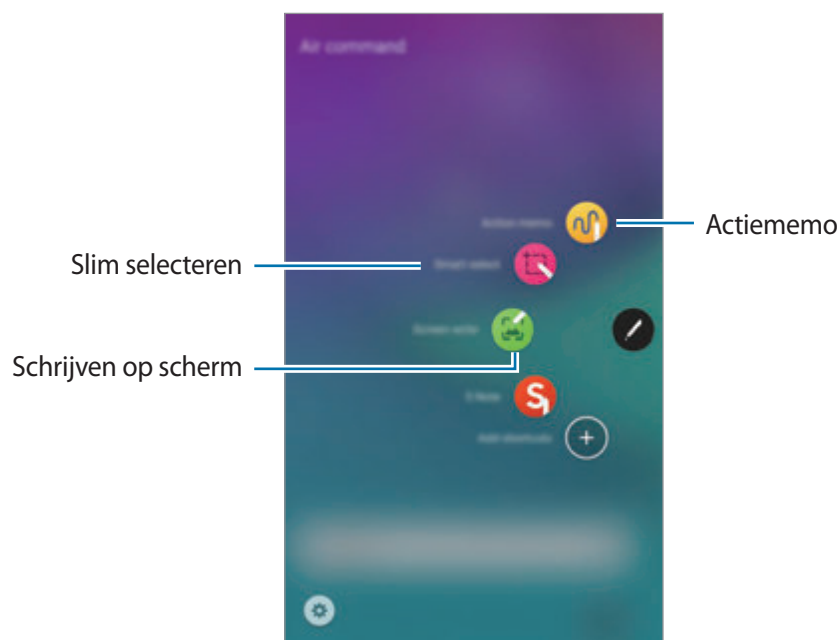

- **Actiememo:** snel notities schrijven en acties hieraan koppelen. U kunt oproepen uitvoeren, berichten verzenden, op internet zoeken en meer. Raadpleeg [Actiememo](#) voor meer informatie.
- **Slim selecteren:** inhoud snel verzamelen. Raadpleeg [Slim selecteren](#) voor meer informatie.
- **Schrijven op scherm:** notities vastleggen, bewerken en schrijven op schermafbeeldingen en ze delen. Raadpleeg [Schrijven op scherm](#) voor meer informatie.

Actiememo

Open het Actiememo-vak en maak notities om verschillende acties uit te voeren met de geschreven of getekende informatie.

1 Tik op het Air command-paneel op **Actiememo**.

2 Een notitie schrijven of tekenen.

3 Tik op **MEER** → **Koppelen aan actie**.

De volledige notitie wordt geselecteerd. Als u specifieke informatie uit de notitie wilt gebruiken, tikt u buiten het geselecteerde gedeelte om de selectie van de notitie op te heffen en tekent u een vak om de informatie die u wilt gebruiken.

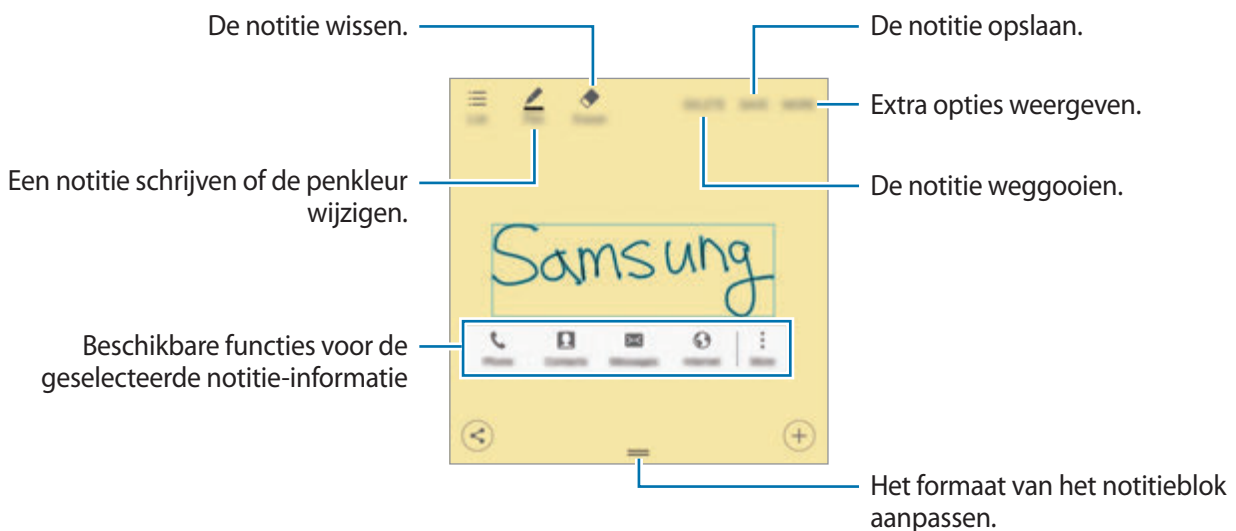

4 Selecteer een app om deze te gebruiken met de geselecteerde notitiegegevens.

De geselecteerde app wordt gestart vanuit **Actiememo**.

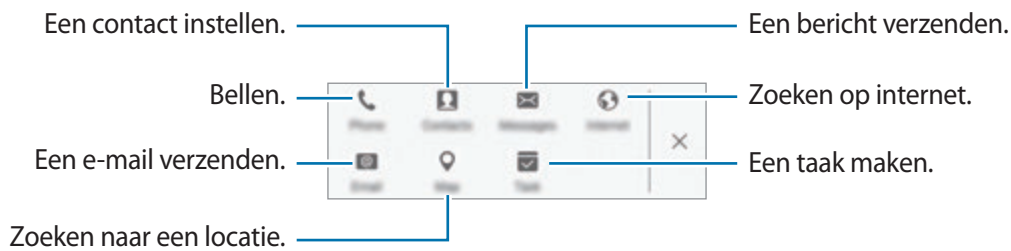

Notities bekijken

Tik op het scherm Actiememo op **Lijst**. Selecteer een notitie om deze bekijken en bewerken.

Actiememowidgets toevoegen aan het startscherm

Nadat u een notitie hebt opgesteld, tikt u op **MEER** → **Vastzetten op startscherm**. De notitie wordt automatisch opgeslagen en er wordt een **Actiememo**-widget toegevoegd aan het startscherm. Tik op de widget op het startscherm om de notitie te bekijken of te bewerken.

Als u een memowidget wilt verwijderen uit het startscherm, blijft u een widget aanraken en sleept u deze naar **Wissen** boven aan het scherm.

Een notitie bewerken als S Note-bestand

Terwijl u een notitie opstelt, tikt u op **MEER** → **Bewerken als S Note-bestand** om **S Note** te openen en de notitie daarin te bewerken. Dezelfde penkleur als die u gebruikt in **Actiememo** wordt toegepast op **S Note**.

Notities verwijderen

Tik op het scherm Apps op **S Note** → ▼ → **Actiememo's**. Selecteer een notitie en tik op **WISSEN**.

Als u meerdere notities wilt verwijderen, opent u de lijst met notities. Blijf een notitie aanraken. Vink vervolgens de notities aan die u wilt verwijderen en tik op **WISSEN**.

Slim selecteren

Verzamel de gewenste inhoud die op het scherm wordt weergegeven met de S Pen. U kunt inhoud van webpagina's of muziek en video's tijdens het afspelen verzamelen.

- 1 Als er inhoud is die u wilt verzamelen, zoals een gedeelte van een webpagina, opent u het Air command-paneel en tikt u op **Slim selecteren**.
- 2 Sleep de S Pen over de inhoud die u wilt verzamelen.

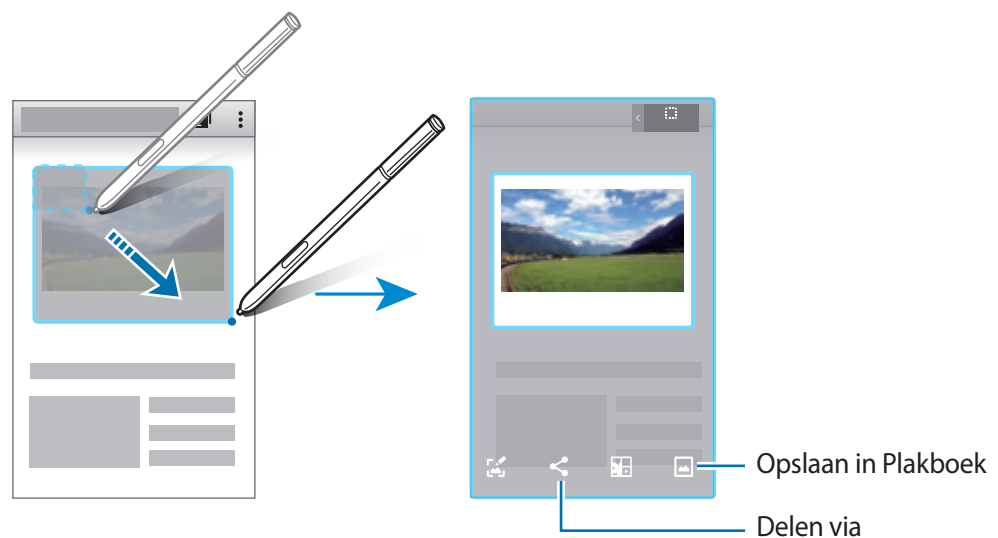

- 3 Selecteer een optie om te gebruiken met het verzamelde item.

- **T**: tekst uit het item extraheren. U kunt de geëxtraheerde tekst kopiëren naar het klembord of invoegen in berichten, notities en meer.

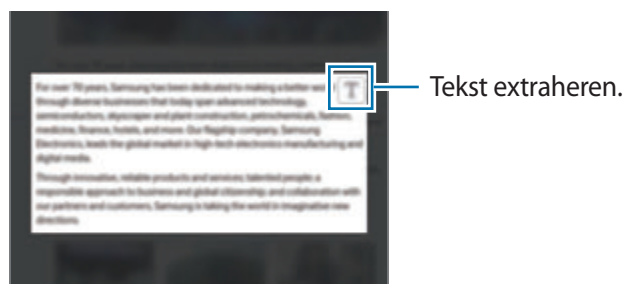

- **Schrijven**: op het scherm schrijven of tekenen.
- **Delen**: het item delen met anderen.
- **Opslaan in Plakboek**: het item opslaan in **Plakboek**.
- **Opslaan in Galerij**: het geselecteerde gedeelte opslaan in **Galerij**.

Schrijven op scherm

Leg schermafbeelding vast om hierop te schrijven of te tekenen.

- 1 Als er inhoud is die u wilt verzamelen, zoals een gedeelte van een webpagina, opent u het Air command-paneel en tikt u op **Schrijven op scherm**.

Het huidige scherm wordt automatisch vastgelegd en de werkbalk voor bewerken wordt op het scherm weergegeven.

- 2 Als u inhoud vastlegt die doorloopt over meerdere schermen, zoals een webpagina, tikt u op **Scrollen door afbeelding** om meer inhoud vast te leggen. Tik op **MEER VASTLEGGEN**. Het scherm scrolt automatisch omlaag en u kunt nogmaals **MEER VASTLEGGEN** selecteren. Tik op **GEREED** als u klaar bent met vastleggen.

- 3 Schrijf een notitie op de schermafbeelding.

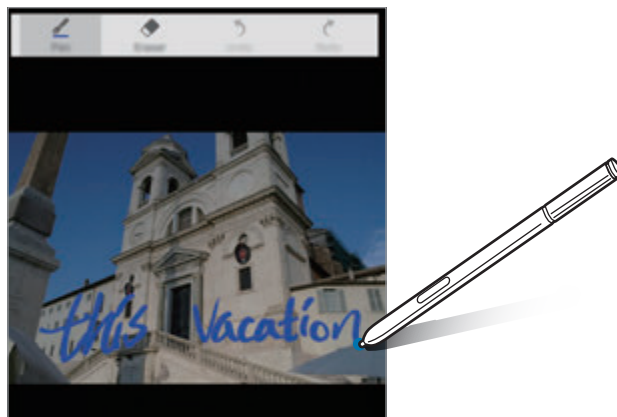

- 4 Selecteer een optie om te gebruiken met de schermafbeelding.

- **Delen:** de schermafbeelding delen met anderen.
- **Opslaan in Plakboek:** schermopname opslaan in **Plakboek**.
- **Opslaan in Galerij:** de schermafbeelding opslaan. Als u de opgeslagen schermafbeelding wilt weergeven, opent u het scherm Alle apps en tikt u op **Galerij** → ☰ → **Album** → **Screenshots**.



Het is in sommige apps niet mogelijk een schermafbeelding te maken.

S Note

Algemene informatie

Maak aangepaste notities door uw gedachten en ideeën vast te leggen. U kunt multimediatekstbestanden invoegen en fotonotities maken.

De widget S Note gebruiken

U kunt bepaalde functies van S Note rechtstreeks uit de widget **S Note** starten.

Tik op het startscherf op een pictogram in de widget **S Note**.

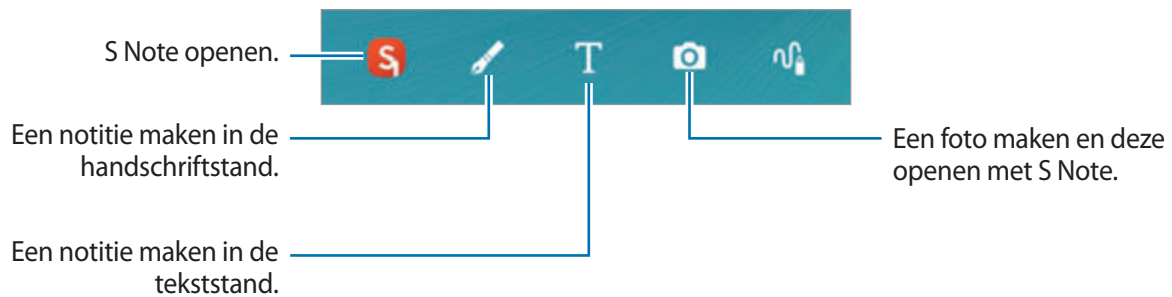

Notities maken



1 Tik op **S Note** op het scherm Alle apps.

Of tik op het startscherf op **S** in de widget **S Note**.

U kunt **S Note** ook starten met de S Pen. Open het Air command-paneel en tik op de snelkoppeling **S Note**.

2 Tik op **+**.

3 Schrijf een notitie.

Tik op  om op het scherm te schrijven of tekenen of tik op  om tekst in te geven met het toetsenbord.

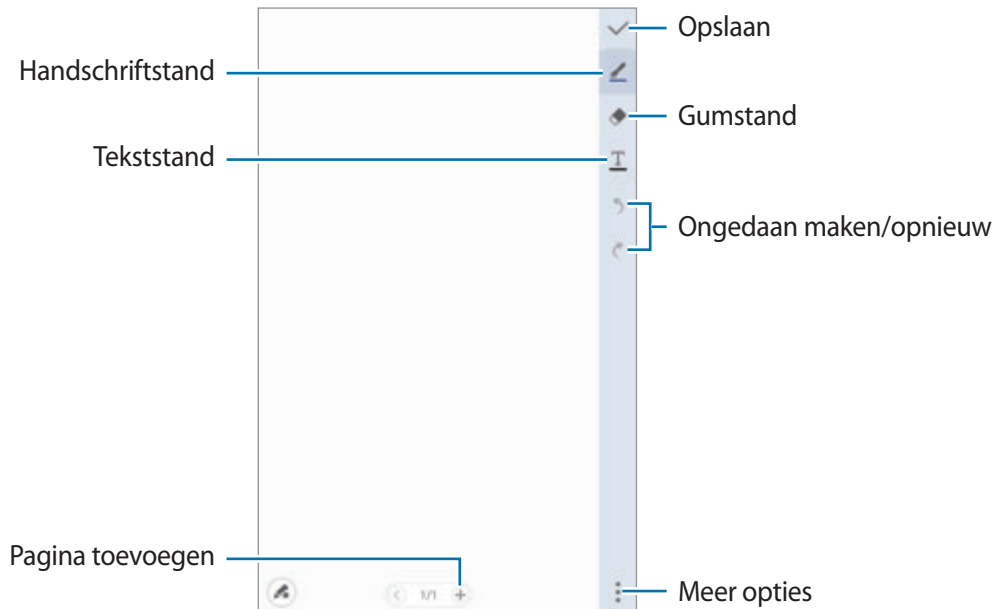

De peninstellingen wijzigen

Wanneer u op het scherm schrijft of tekent, tikt u nogmaals op  om het pentype, de dikte van de lijn of de penkleur te wijzigen.

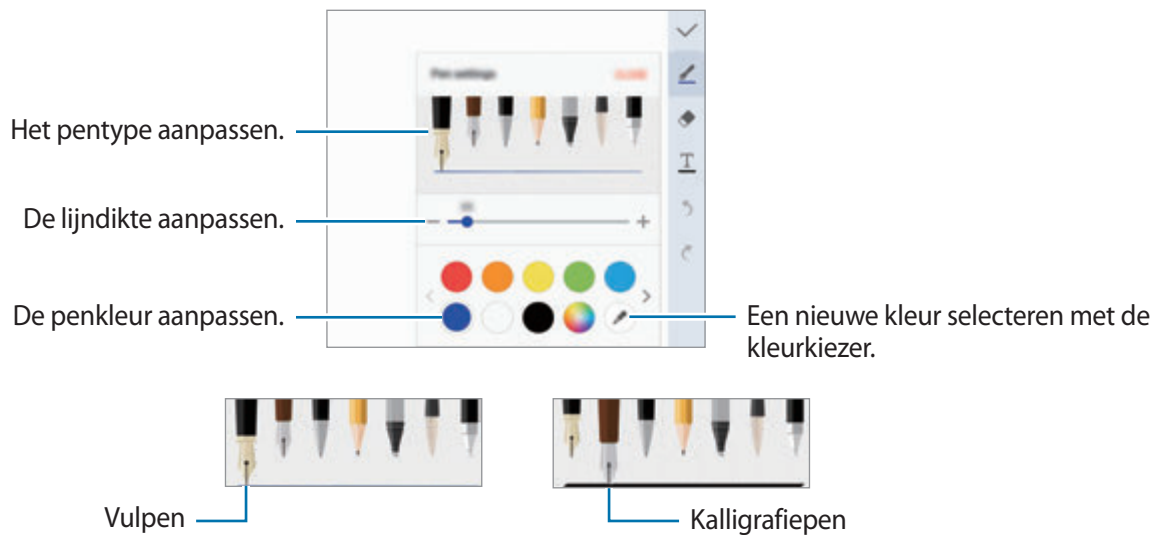

De regelgum gebruiken

1 Tik op .

2 Tik op een gedeelte dat u wilt wissen.

De hele regel in het gedeelte wordt gewist. Met de regelgum kunt u uw S Note regel voor regel wissen.

- Als u alleen het gedeelte wilt wissen dat u aanraakt met de S Pen, tikt u nogmaals op  en deselecteert u **Wis per regel**. U kunt het formaat van de gum aanpassen door de instelbalk voor het formaat te slepen.
- Als u de notitie wilt wissen, tikt u op **ALLES WISSEN**.



Zelfs met een kleinere gum kunt u het bedoelde deel mogelijk niet precies wissen.

Met de hand geschreven notities bewerken

U kunt met de hand geschreven notities bewerken met verschillende opties, zoals knippen, verplaatsen, formaat wijzigen of transformeren.

1 Als er een met de hand geschreven notitie of tekening op de notitie is geplaatst, tikt u op  → **Selectiestand**.

2 Tik op de invoer of teken een lijn rondom de invoer om deze te selecteren en te bewerken.

Als u de invoer naar een andere locatie wilt verplaatsen, selecteert u de invoer en sleept u deze naar een nieuwe locatie.

Als u het formaat van de invoer wilt aanpassen, selecteert u de invoer en sleept u de kadergreep.

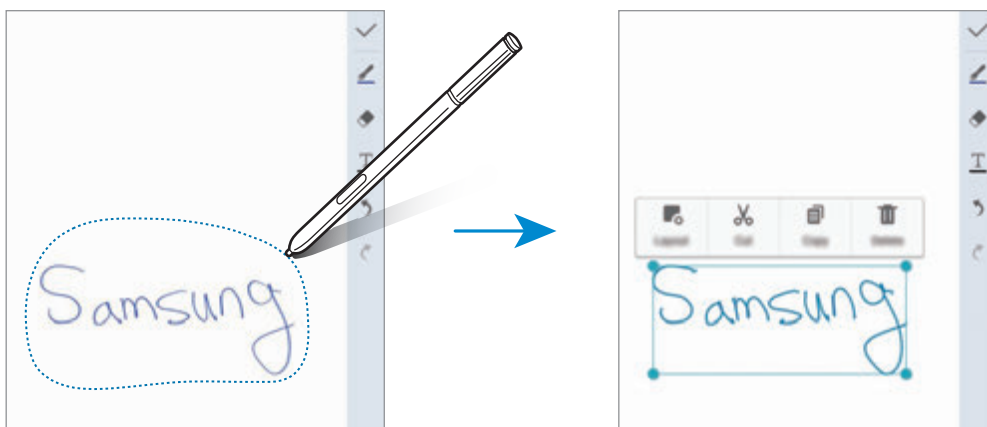

3 Gebruik een van de volgende opties:

- **Lay-out:** de invoereigenschappen wijzigen, zoals lay-out, formaat, kleur en dikte.
- **Knippen:** de invoer knippen. Als u de notitie op een andere locatie wilt plakken, blijft u de locatie aanraken en tikt u op **Plakken**.
- **Kopiëren:** de invoer kopiëren. Als u de notitie op een andere locatie wilt plakken, blijft u de locatie aanraken en tikt u op **Plakken**.
- **Wissen:** de invoer verwijderen.

Fotonotities maken

U kunt notities maken door foto's te maken van inhoud uit verschillende bronnen, zoals met de hand geschreven tekst of tekeningen.

Automatische stand gebruiken

1 Tik op het scherm Alle apps op **S Note** → ▼ → **Notities**.

Of tik op het startscherm op **S** in de widget **S Note**.

U kunt **S Note** ook starten met de S Pen. Open het Air command-paneel en tik op de snelkoppeling **S Note**.

2 Tik op + → ⋮ → **Invoegen** → **OVERIGE** → **Fotonotitie**.

3 Zorg ervoor dat de randen van een onderwerp binnen het voorbeeldscherm passen.

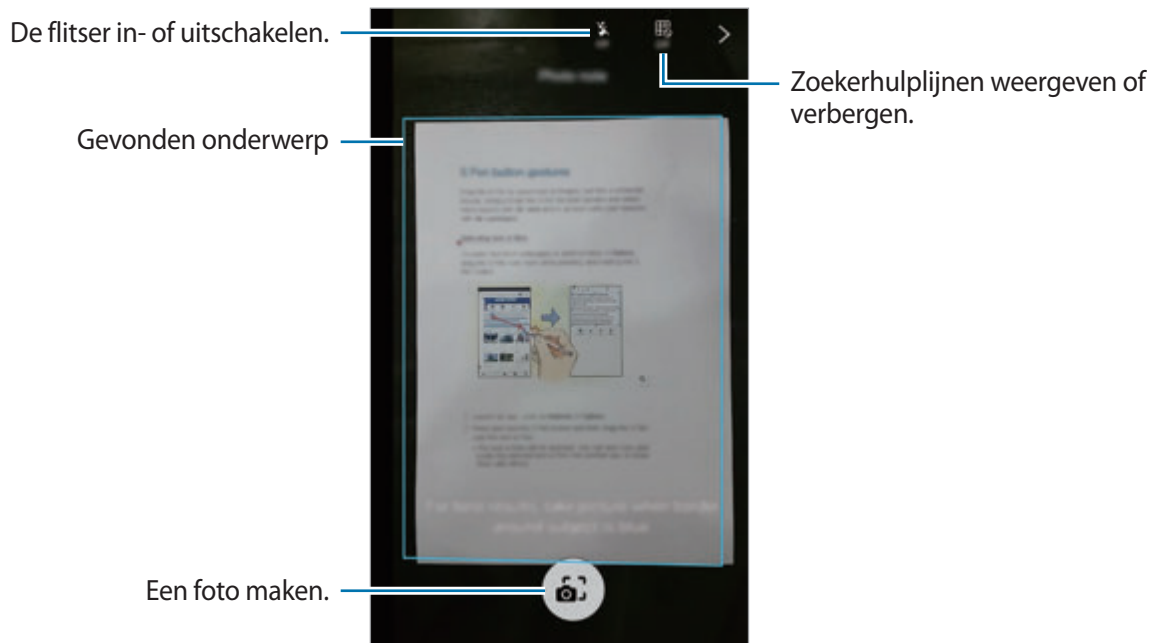

4 Wanneer de rand rond het onderwerp blauw wordt, tikt u op  om een foto te maken.

5 Bewerk de foto.

6 Tik op **GEREED**.

De foto wordt ingevoegd in **S Note**.

Fotonotities bewerken

Bewerk gedeelten die zijn ingevoegd in S Note.

1 Blijf een gedeelte aanraken.

De tekstafbeelding in het gedeelte wordt voorzien van vectoren en wordt getransformeerd in gekleurde lijnen die u kunt bewerken.

2 Selecteer een optie voor bewerken.

- **Lay-out:** de invoereigenschappen wijzigen, zoals lay-out, formaat, kleur en dikte.
- **Bijsnijden:** de invoer bijsnijden.
- **Knippen:** de invoer knippen. Als u de notitie op een andere locatie wilt plakken, blijft u de locatie aanraken en tikt u op **Plakken**.

- **Kopiëren:** de invoer kopiëren. Als u de notitie op een andere locatie wilt plakken, blijft u de locatie aanraken en tikt u op **Plakken**.
- **Wissen:** de invoer verwijderen.

Plakboek

Verzamel inhoud uit verschillende bronnen om uw eigen digitale plakboek te maken. Tijdens het weergeven van webpagina's of video's, kunt u een gewenste gedeelte selecteren en toevoegen aan plakboeken.



De beschikbaarheid van deze app is afhankelijk van uw regio of serviceprovider.

Plakboeken weergeven

Wanneer u deze app voor het eerst opent of deze opnieuw start na het herstellen van alle gegevens, leest u de voorwaarden en gaat u hiermee akkoord, en stelt u vervolgens een synchronisatieoptie in.

- 1 Tik op **Plakboek** op het scherm Alle apps.
- 2 Tik op ▼ om een categorie te selecteren en een plakboek te selecteren.
Als er een koppeling beschikbaar is onder de plakboekinhoud, tikt u op de koppeling om naar de bron te gaan.
- 3 Tik op **BEWERK** om het te bewerken.
U kunt een titel, tekst, notities of tags toevoegen aan het plakboek.
- 4 Tik op **OPSLAAN** om de wijzigingen op te slaan.

De S Pen gebruiken

Algemene informatie

U kunt aanraakacties schrijven, tekenen of uitvoeren met de S Pen. U kunt eenvoudig extra functies activeren door op de S Pen-knop te drukken.

Air view

Plaats de S Pen boven een item op het scherm om verschillende functies uit te voeren.

Een voorbeeld van inhoud weergeven

Wijs het scherm aan om een voorbeeld van de inhoud weer te geven of informatie in pop-upvensters weer te geven.

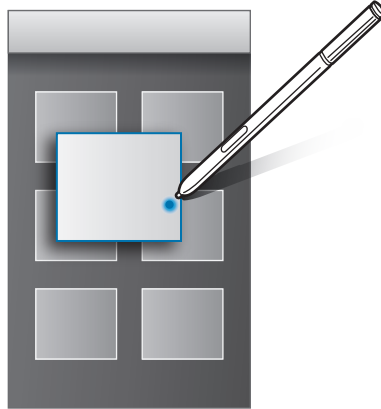

Air Button gebruiken

Als u de S Pen boven items houdt in bepaalde apps, zoals **Galerij** en **Video**, wordt Air Button weergegeven op het voorbeeldvenster. U kunt verschillende acties rechtstreeks vanuit het voorbeeldvenster uitvoeren met Air Button.

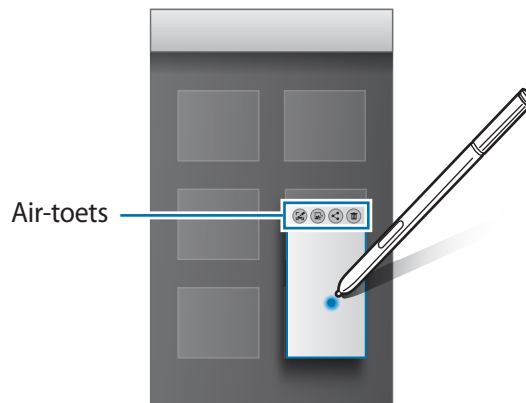

Als deze functie niet is geactiveerd, opent u het scherm **Alle apps**, tikt u op **Instellingen** → **S Pen** → **Air view** en tikt u op de schakelaar **Air view** om deze in te schakelen.

Selecteren met pen

Houd de S Pen-knop ingedrukt en sleep de S Pen over tekst of itemlijsten om meerdere items of tekst te selecteren. U kunt ook de geselecteerde items of tekst in een andere app kopiëren of plakken of ze delen met anderen.

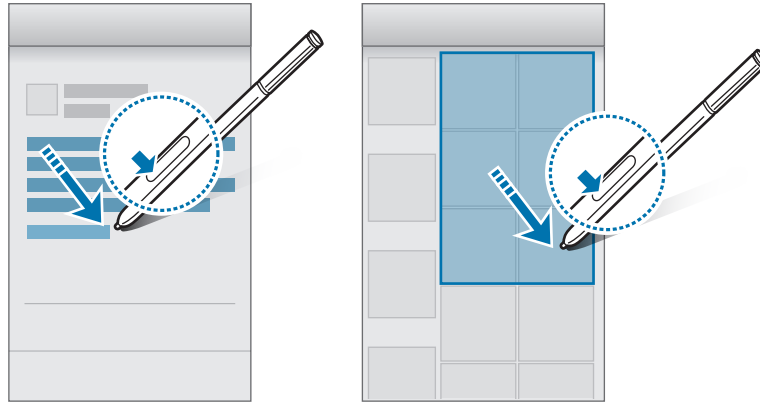

Rechtstreekse peninvoer

U kunt met de hand formulieren invullen en berichten schrijven met de S Pen.

Schrijven in tekstvelden

- 1 Houd de S Pen boven een tekstveld.
- 2 Tik op  om het handschriftvak te openen.



3 Schrijf met de S Pen.

Terwijl u een bericht opstelt in **Berichten**, tikt u op **TEKENSTAND** boven aan het handschriftvak om over te schakelen naar de tekenstand. Er wordt een tekening in het bericht ingevoegd als bijlage.

4 Tik op **GEREED** als u klaar bent.

Schrijven in apps

U kunt rechtstreeks op het scherm schrijven met de S Pen als u bepaalde functies en apps gebruikt. U kunt bijvoorbeeld cijfers invoeren op het toetsenblok of een alarmtijd instellen door met de S Pen in het handschriftvak te schrijven.



Als deze functie niet is geactiveerd, opent u het scherm **Alle apps**, tikt u op **Instellingen** → **S Pen** → **Rechtstreekse peninvoer** en tikt u op de schakelaar **Rechtstreekse peninvoer** om deze te activeren.

Bewegingen en gebaren gebruiken

Bewegingen en gebaren



Overmatig schudden van of harde klappen tegen het apparaat, kunnen ongewenste invoer veroorzaken. Voer bewegingen correct uit.

Direct bellen

Wanneer u de details van een oproep, bericht of contact bekijkt, kunt u het apparaat bij uw oor houden om de betreffende persoon te bellen.



Als deze functie niet is geactiveerd, opent u het scherm Alle apps, tikt u op **Instellingen** → **Bewegingen en gebaren** → **Direct bellen** en tikt u op de schakelaar **Direct bellen** om deze in te schakelen.

Slim melden

Als u gemiste oproepen of nieuwe berichten hebt, trilt het apparaat wanneer u het oppakt.



Deze functie werkt mogelijk niet als het scherm is ingeschakeld of het apparaat zich niet op een vlakke ondergrond bevindt.

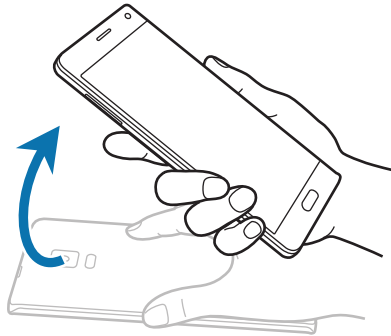

Als deze functie niet is geactiveerd, opent u het scherm Alle apps, tikt u op **Instellingen** → **Bewegingen en gebaren** → **Slim melden** en tikt u op de schakelaar **Slim melden** om deze in te schakelen.

Dempfen

Handpalm op scherm plaatsen

Bedek het scherm met uw handpalm om inkomende oproepen of alarmen te dempen.



Het apparaat omdraaien

U kunt het apparaat omdraaien om inkomende oproepen of alarmen te dempen.

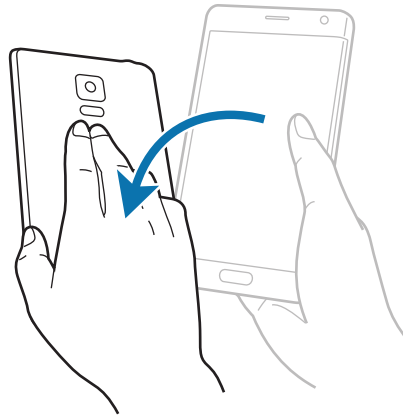

Als deze functie niet is geactiveerd, opent u het scherm Alle apps, tikt u op **Instellingen** → **Bewegingen en gebaren** → **Dempen** en tikt u op de schakelaar **Dempen** om deze in te schakelen.

Vegen voor schermafbeelding

Plaats de zijkant van uw hand op het scherm en veeg uw hand van rechts naar links of andersom over het scherm om een schermafbeelding te maken. Als u de opgeslagen schermafbeelding wilt weergeven, opent u het scherm Alle apps en tikt u op **Galerij** →  → **Album** → **Screenshots**. Nadat u een schermafbeelding hebt gemaakt, kunt u de afbeeldingen bewerken en delen met anderen.



Het is in sommige apps niet mogelijk een schermafbeelding te maken.

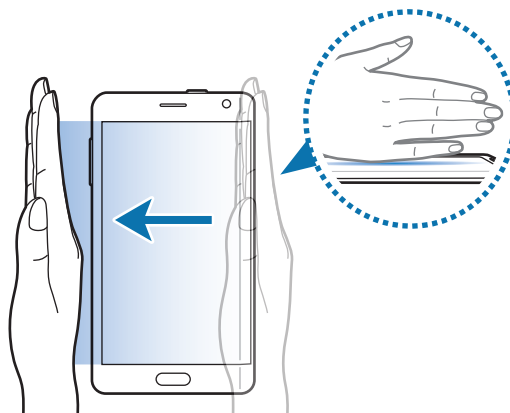

Als deze functie niet is geactiveerd, opent u het scherm Alle apps, tikt u op **Instellingen** → **Bewegingen en gebaren** → **Vegen voor schermafbeelding** en tikt u op de schakelaar **Vegen voor schermafbeelding** om deze in te schakelen.

Multi window

Algemene informatie



Met de functie Multi window kunt u twee apps tegelijkertijd uitvoeren in een gesplitst scherm. U kunt ook meerdere apps tegelijk in pop-upvensters uitvoeren.

Multi window gesplitst scherm



Sommige apps, zoals **Calculator** en **Contacten**, kunnen alleen worden geopend in pop-upvensters wanneer u ze vanuit het Multi window-vak naar het scherm sleept.

- 1 Blijf  aanraken om het Multi window-vak te openen.
- 2 Blijf een app-pictogram aanraken en sleep het vanuit het vak naar het scherm. Sleep vervolgens een ander app-pictogram naar een nieuwe locatie op het scherm.

Apps gemarkeerd met het pictogram  kunnen tegelijkertijd in aparte venster op het scherm worden gestart. Tik op een app die is gemarkeerd met het pictogram  en sleep deze naar een nieuwe locatie om de app in beide vensters te openen. Tik op de app en tik op **+** om de app tegelijkertijd te openen in een pop-upvenster.

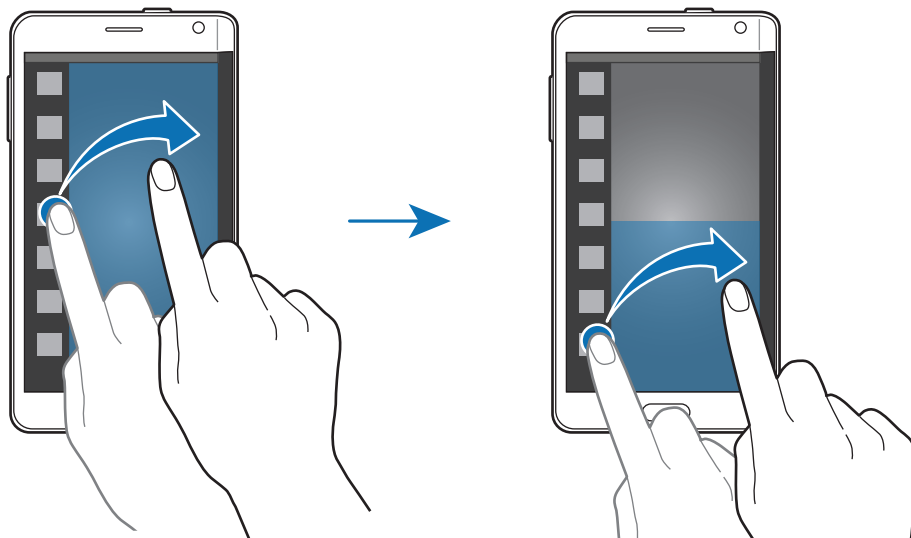

Multi window starten vanuit de lijst met recente apps

- 1 Tik op .
- 2 Veeg omhoog of omlaag en tik op  om een app te starten in Multi window.

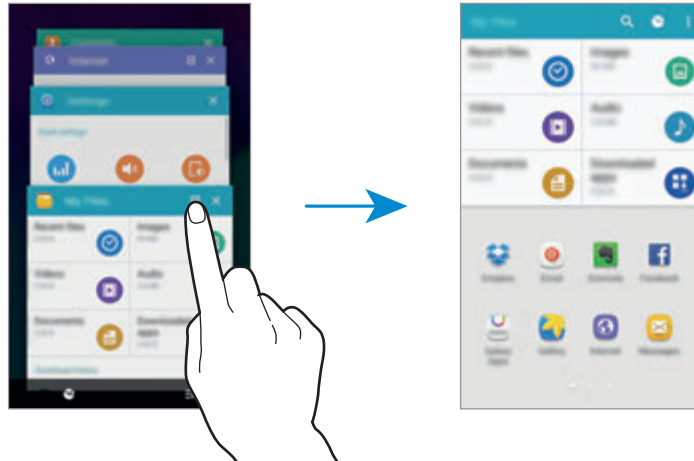



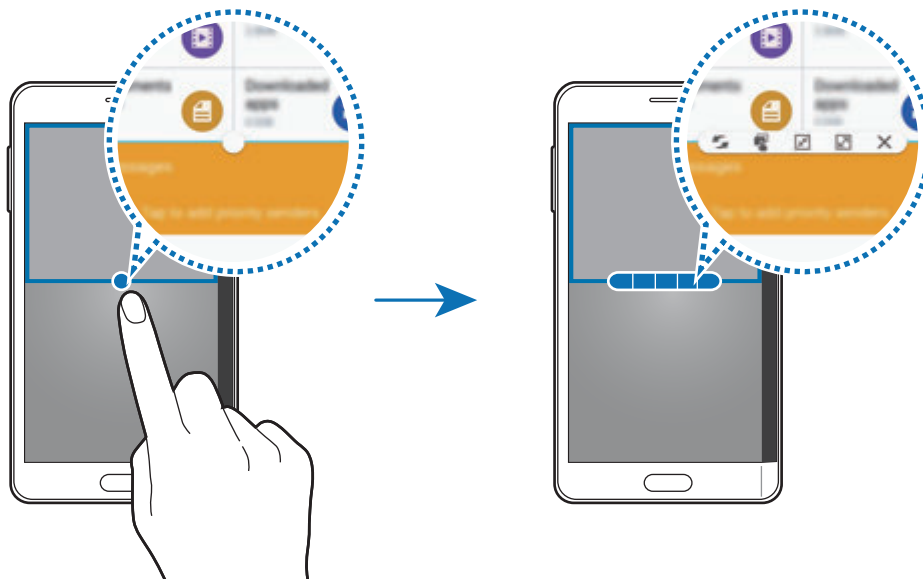

- 3 Selecteer nog een app om te starten in Multi window.

Opties van Multi window gebruiken

Wanneer u Multi window-apps gebruikt, selecteert u een app-venster en tikt u op de cirkel tussen de app-vensters voor toegang tot de volgende opties:



-  : locaties verwisselen van Multi window-apps.
-  : tekst of gekopieerde afbeeldingen van het ene venster naar het andere slepen. Tik op een item en blijf dit aanraken in het geselecteerde venster en sleep het naar een locatie in een ander venster.
-  : overschakelen naar het zwevende pictogram.
-  : overschakelen naar de volledige schermweergave.
-  : het venster sluiten.

Inhoud delen tussen app-vensters

U kunt eenvoudig inhoud delen tussen apps zoals **E-mail** en **Internet** door middel van slepen en neerzetten.



Bepaalde apps bieden mogelijk geen ondersteuning voor deze functie.

- 1 Start **E-mail** en **Internet** in Multi window.
U kunt ze ook starten in pop-upvensters.
- 2 Tik op de cirkel tussen de app-vensters en tik op .
- 3 Blijf tekst of een afbeelding aanraken in het venster Internet en sleep deze naar een locatie in het venster E-mail.
Het geselecteerde item wordt ingevoegd in het venster E-mail.



De venstergrootte aanpassen

Sleep de cirkel tussen de appvensters omhoog of omlaag om het formaat van de vensters aan te passen.

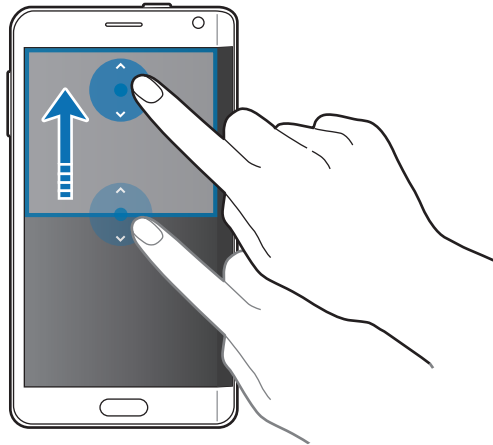

Als Multi window niet is ingeschakeld, opent u het scherm Alle apps, tikt u op **Instellingen** → **Multi window** en tikt u op de schakelaar **Multi window** om deze in te schakelen. U kunt ook het venster voor snelle instellingen openen en op **Multi window** tikken om deze functie in te schakelen.

Multi window pop-up

- 1 Open op het scherm Alle apps een app die u wilt gebruiken in een pop-upvenster.
- 2 Sleep diagonaal omlaag vanuit een van de bovenhoeken.
Het app-scherm wordt geopend in een pop-upvenster.

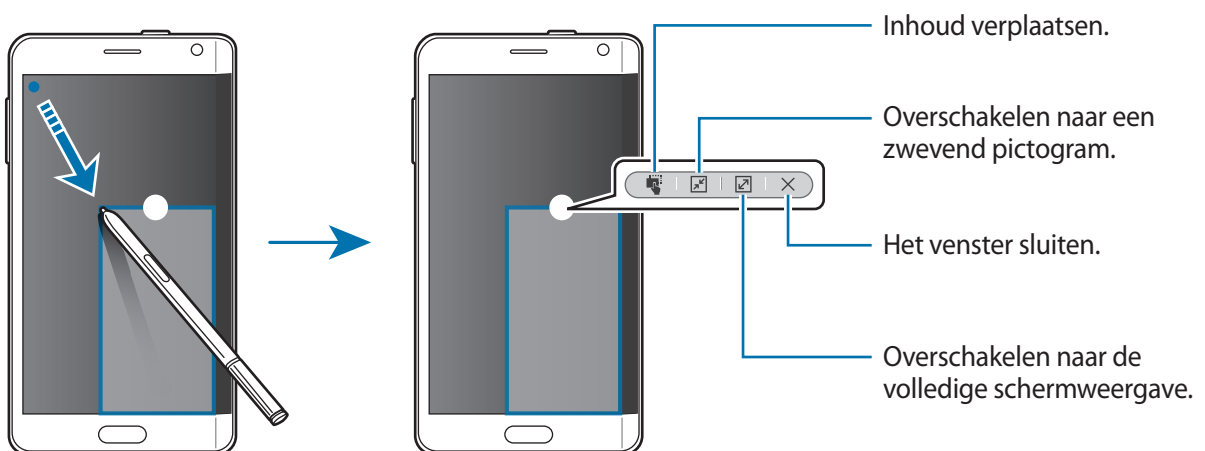

Pop-upvensters verplaatsen of sluiten

Als u een pop-upvenster wilt verplaatsen, tikt u op de cirkel op een scherm en sleept u het naar een nieuwe locatie.

Als u het venster wilt sluiten, tikt u op de cirkel boven aan het venster en tikt u op ✕.

Pop-upvensters openen vanuit het gesplitste Multi window-scherm

- 1 Tik op het gesplitste Multi window-scherm op een app-venster om dit in een pop-upvenster te openen.
- 2 Blijf de cirkel tussen de pop-upvensters aanraken.
De geselecteerde app wordt geopend in een pop-upvenster.

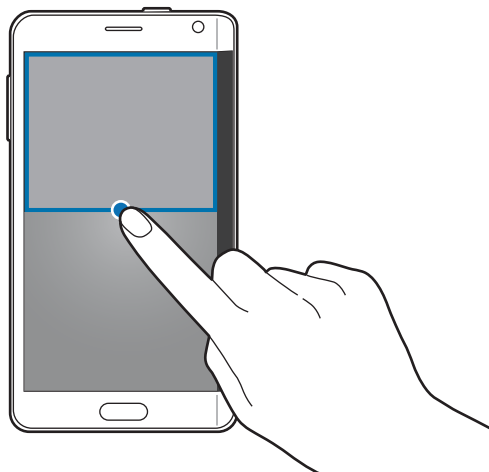

Pop-upvensters openen vanuit het Multi window-vak

Blijf  aanraken om het Multi window-vak te openen. Tik op een app-pictogram in het Multi window-vak om het in een pop-upvenster te openen.



Als Multi window niet is ingeschakeld, opent u het scherm Alle apps, tikt u op **Instellingen** → **Multi window** en tikt u op de schakelaar **Multi window** om deze in te schakelen. U kunt ook het venster voor snelle instellingen openen en op **Multi window** tikken om deze functie in te schakelen.

Bediening met één hand

Algemene informatie

U kunt overschakelen naar bediening met één hand om het apparaat gemakkelijk te bedienen met één hand.

Tik op het scherm Alle apps op **Instellingen** → **Display en achtergrond** → **Bediening met één hand**.

Schermgrootte verminderen

Tik op **Schermgrootte verkleinen** en tik op de schakelaar **Schermgrootte verkleinen** om deze in te schakelen.

Als u wilt overschakelen naar bediening met één hand, houdt u het apparaat met één hand vast. Sleep vervolgens uw duim snel van de rand van het scherm naar het midden en weer terug.

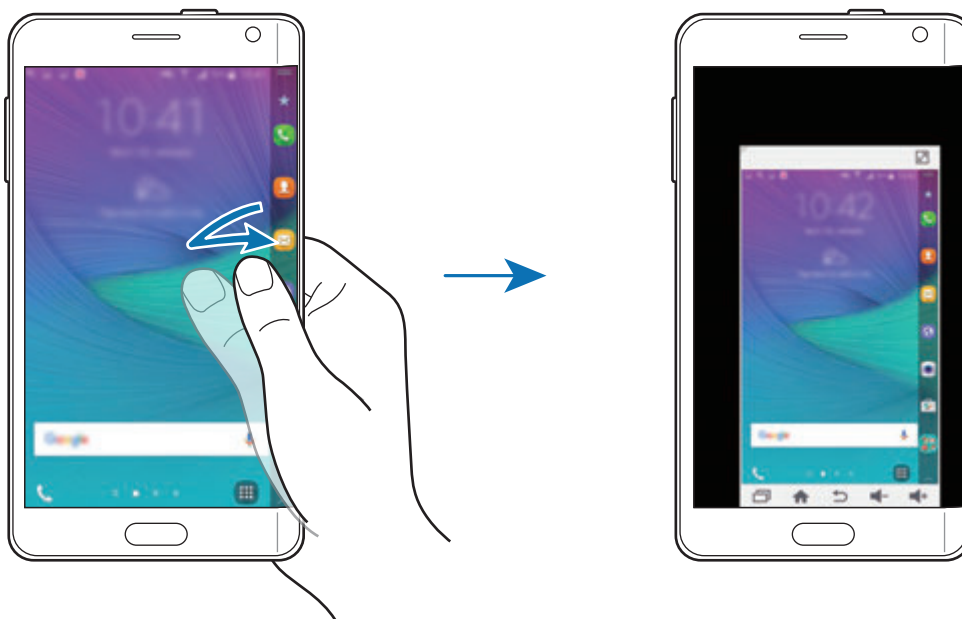

Invoer met één hand

Tik op **Invoer met één hand** en tik op de schakelaar **Invoer met één hand** om deze in te schakelen.

Tik op ◀ of ▶ om de positie van het toetsenblok, beltoetsen en invoervensters aan te passen voor gemakkelijke invoer met één hand.

Toetspaneel zijkant

Tik op **Toetspaneel zijkant** en tik op de schakelaar **Toetspaneel zijkant** om deze in te schakelen.

U kunt uw apparaat gemakkelijker met één hand gebruiken door de toets Recent, de starttoets, de terugtoets en andere geselecteerde functies als toetsen weer te geven aan de zijkant van het scherm.

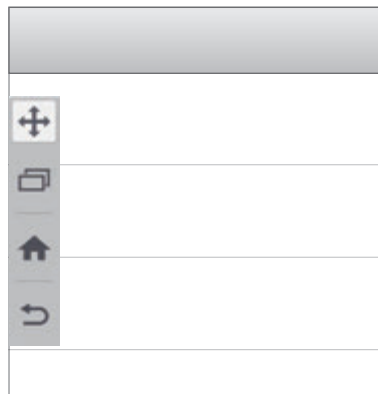

Gevoeligheid van het aanraakscherm verhogen

Gebruik deze functie om het scherm te gebruiken terwijl u handschoenen draagt.

Tik op het scherm Alle apps op **Instellingen** → **Display en achtergrond** en vink **Aanraakgevoeligh. verhogen** aan. U kunt ook het venster voor snelle instellingen openen en op **Tik-gevoeligh** tikken om deze functie in te schakelen.



- Gebruik leren handschoenen voor betere herkenning wanneer u het scherm aanraakt. Andere soorten materiaal worden mogelijk niet herkend.
- Deze functie werkt mogelijk niet correct wanneer u S view gebruikt.



Tik stevig op het scherm wanneer u handschoenen draagt voor de beste resultaten.

Personaliseren

Het startscherm en het scherm Alle apps beheren

Het startscherm beheren

Items toevoegen

Blijf een app of een map aanraken in het scherm Alle apps en sleep deze naar het startscherm.

Als u widgets wilt toevoegen, blijft u een leeg gedeelte op het startscherm aanraken, tikt u op **Widgets**, blijft u een widget aanraken en sleept u deze naar het startscherm.

Een item verplaatsen en verwijderen

Blijf een item aanraken op het startscherm en sleep het naar een nieuwe locatie.

Als u het item naar een ander venster wilt verplaatsen, sleept u het naar de rand van het scherm.

U kunt ook veelgebruikte apps naar het gedeelte met snelkoppelingen onder aan het startscherm slepen.

Als u een item wilt verwijderen, blijft u het item aanraken. Sleep het vervolgens naar **Wissen** boven aan het scherm.

Een map maken

- 1 Blijf op het startscherm een app aanraken en sleep deze naar **Map maken** boven aan het scherm.
- 2 Geef een naam in voor de map.
- 3 Tik op , selecteer de apps die u wilt verplaatsen naar de map en tik op **GEREED**.

Vensters beheren

Blijf op het startscherm een leeg gebied aanraken als u een venster wilt toevoegen, verplaatsen of verwijderen.

Als u een venster wilt toevoegen, veegt u naar links en tikt u op .

Als u een venster wilt verplaatsen, blijft u een venstervoorbeeld aanraken en sleept u het naar een nieuwe locatie.

Als u een venster wilt verwijderen, blijft u een venstervoorbeeld aanraken en sleept u dit naar **Wissen** boven aan het scherm.

Als u een venster wilt instellen als startscherm, tikt u op .

Het scherm Alle apps beheren

De sorteermethode wijzigen

Tik op het scherm Alle apps op  → **Sorteren op** en selecteer een sorteermethode.

Items verplaatsen

Tik op het scherm Alle apps op  → **Bewerken**. Blijf een item aanraken en sleep het naar een nieuwe locatie.

Als u het item naar een ander venster wilt verplaatsen, sleept u het naar de rand van het scherm.

Als u een item naar een nieuw venster wilt verplaatsen, sleept u het naar **Pagina maken** boven aan het scherm.

Mappen maken

1 Tik op het scherm Alle apps op  → **Map maken**.

U kunt ook op  → **Bewerken** tikken, een app blijven aanraken en deze naar **Map maken** slepen boven aan het scherm.

2 Geef een naam in voor de map.

3 Tik op , vink de apps aan die u wilt verplaatsen naar de map en tik op **GEREED**.

Achtergrond en beltonen instellen

Achtergrond instellen

U kunt een afbeelding of foto die is opgeslagen op het apparaat, instellen als achtergrond voor het startscherm of het vergrendelscherm.

- 1 Blijf op het startscherm een leeg gebied aanraken en tik vervolgens op **Achtergrond**.
Of tik op het scherm Alle apps op **Instellingen** → **Display en achtergrond** → **Achtergrond**.
- 2 Selecteer een scherm om te wijzigen of een achtergrond op toe te passen.
- 3 Veeg naar links of rechts en selecteer een afbeelding onder aan het scherm.
Om foto's te selecteren die zijn gemaakt met de camera van het apparaat of om andere afbeeldingen te selecteren, tikt u op **Uit Galerij**.
Als u de achtergrond van het vergrendelde scherm instelt, kunt u afbeeldingen uit verschillende achtergrondcategorieën selecteren.
- 4 Tik op **INSTELLEN ALS ACHTERGROND** of **OPSLAAN**.
De geselecteerde afbeelding wordt ingesteld als de achtergrond van het startscherm of het vergrendelde scherm.

Beltonen wijzigen

U kunt beltonen voor inkomende oproepen en meldingen wijzigen.

Tik op het scherm Alle apps op **Instellingen** → **Geluiden en meldingen**.

Om een beltoon voor inkomende oproepen in te stellen, tikt u op **Beltonen**, selecteert u een beltoon en tikt u vervolgens op **OK**. Als u een nummer dat is opgeslagen op het apparaat of in uw account wilt gebruiken als beltoon, tikt u op **TOEVOEGEN**.

Om een beltoon voor meldingen in te stellen, tikt u op **Beltoon melding**, selecteert u een beltoon en tikt u vervolgens op **OK**.

De schermvergrendelingsmethode wijzigen

U kunt de manier wijzigen waarop het scherm wordt vergrendeld om te voorkomen dat anderen toegang krijgen tot uw persoonlijke gegevens.

Tik op het scherm Alle apps op **Instellingen** → **Vergrendelscherm** → **Schermvergrendeling** en selecteer een schermvergrendelingsmethode. Een ontgrendelingscode is vereist wanneer u het apparaat ontgrendelt.



Als u uw ontgrendelingscode vergeet, moet u uw apparaat naar een Samsung-servicecenter brengen om het te laten resetten.

Patroon

Teken een patroon door minstens vier stippen te verbinden en teken het patroon opnieuw om het te bevestigen. Stel een back-up-PIN-code in om het scherm te ontgrendelen wanneer u het patroon bent vergeten.

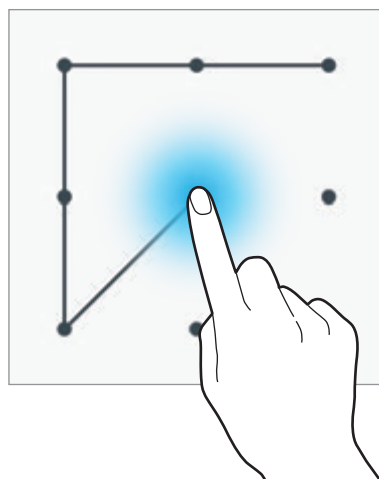

Pincode

Een pincode bestaat uit alleen cijfers. Geef minstens vier cijfers in en geef de PIN-code nogmaals in om deze te bevestigen.

Wachtwoord

Een wachtwoord bestaat uit tekens en cijfers. Geef minstens vier tekens waaronder cijfers en symbolen in en geef het wachtwoord nogmaals in om het te bevestigen.

Vingerafdruk

Registreer uw vingerafdrukken om het scherm te ontgrendelen. Raadpleeg [Vingerscanner](#) voor meer informatie.

Mijn plaatsen

U kunt snel toegang krijgen tot handige functies die zijn gekoppeld aan uw vaak bezochte plaatsen door uw locatie automatisch te laten herkennen.

Een Mijn plaatsen-widget toevoegen

Als u de widget wilt toevoegen, blijft u een leeg gedeelte op het startscherm aanraken, tikt u op **Widgets**, blijft u **Mijn plaatsen** aanraken en sleept u deze widget naar het startscherm.

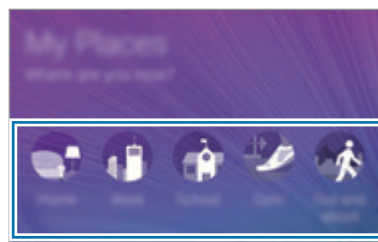

Selecteer een categorie om locatiegegevens en voorkeuren in te stellen.

Plaatsgegevens instellen

Wanneer u een plaats met vooraf ingestelde locatiegegevens bezoekt, herkent het apparaat uw locatie automatisch en geeft de snelkoppelingen naar vooraf ingestelde functies weer. Het apparaat past ook de instellingen toe die u voor de plaats hebt ingesteld.

- 1 Selecteer in de widget **Mijn plaatsen** een plaats om locatiegegevens en snelkoppelingen in te stellen. Tik bijvoorbeeld op **Thuis** om locatiegegevens voor uw thuisadres in te stellen.

Uw huidige locatie wordt weergegeven bij **Adres en detectiemethode**. Als u automatisch wilt zoeken naar uw locatie, tikt u op .

Als u handmatig wilt zoeken naar een locatie, geeft u een adres of zoekwoord in het zoekveld in en tikt u op .





Zorg ervoor dat het apparaat is verbonden met een mobiel of Wi-Fi-netwerk als u automatisch wilt zoeken naar uw huidige locatie.

2 Tik op **VOLGENDE**.

3 Tik op het scherm voor het beheren van snelkoppelingen op **BEHEREN** → **+** of **−** om snelkoppelingen naar verschillende apps en functies toe te voegen of te verwijderen.

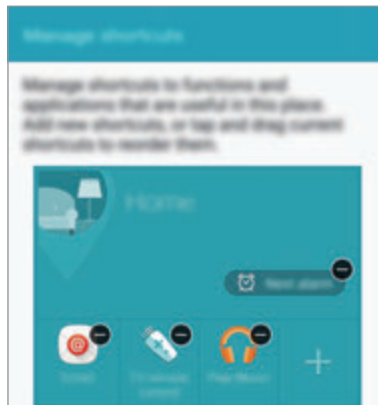

4 Tik op **OK**.

De widget **Mijn plaatsen** met uw locatie-instellingen wordt weergegeven op het startscherm. Als u aanvullende instellingen, zoals de geluidsstand of Wi-Fi-netwerkinstellingen, wilt wijzigen, tikt u op **⚙️** → **Aangepaste instellingen**.

Aanvullende plaatsgegevens instellen

1 Tik op de widget **Mijn plaatsen** op **⚙️**.

2 Tik op **☰** en selecteer een andere plaats in de lijst met plaatsen.

Als u meer plaatsen wilt toevoegen aan de lijst, tikt u op **PLAATSEN BEHEREN** → **+**.

3 Tik op **📍** om automatisch uw huidige locatie te zoeken.

Als u handmatig wilt zoeken naar een locatie, geeft u een adres of zoekwoord in het zoekveld in en tikt u op **🔍**.

4 Tik op **OPSLAAN**.

5 Tik op **+** of **−** om snelkoppelingen naar verschillende apps en functies toe te voegen of te verwijderen.

6 Tik op **↶**.

Wanneer u een toegevoegde plaats bezoekt, worden uw vooraf ingestelde locatie-instellingen weergegeven in de widget **Mijn plaatsen**. Als u aanvullende instellingen, zoals de geluidsstand of Wi-Fi-netwerkinstellingen, wilt wijzigen, tikt u op **⚙️** → **Aangepaste instellingen**.

Vingerscanner

Algemene informatie

Voor een correcte werking van vingerafdrukherkenning moeten uw vingerafdrukgegevens worden geregistreerd en opgeslagen op het apparaat. Na registratie kunt u instellen dat het apparaat uw vingerafdruk gebruikt voor de onderstaande functies:

- Schermvergrendeling
- Inloggen via internet
- Verifieer Samsung-account
- Betalen met PayPal



De beschikbaarheid van deze functie is afhankelijk van uw regio of serviceprovider.

Voor een betere herkenning van vingerafdrukken

Wanneer u uw vingerafdrukken scant op het apparaat, moet u rekening houden met de volgende omstandigheden die van invloed kunnen zijn op de prestaties van het apparaat:

- De starttoets bevat een sensor voor vingerafdrukherkenning. Controleer of de starttoets niet is bekrast of beschadigd door metalen voorwerpen, zoals munten, sleutels en kettingen.
- De schermbeschermer die bij het apparaat is geleverd, kan ervoor zorgen dat de sensor voor vingerafdrukherkenning niet correct werkt. Verwijder de schermbescherming om de herkenningsgevoeligheid van de vingerafdrukken te verhogen.
- Zorg dat het herkenningsgebied voor vingerafdrukken en uw vingers schoon en droog zijn.

- Het apparaat herkent mogelijk vingerafdrukken niet als deze zijn veranderd door rimpels of littekens.
- Het apparaat herkent mogelijk geen vingerafdrukken van kleine of dunne vingers.
- Om de prestaties van herkenning te verbeteren, registreert u vingerafdrukken van de hand die het meest wordt gebruikt om taken uit te voeren op het apparaat.
- Sleep niet te snel of te traag met uw vinger. Sleep met matige snelheid met uw vinger zodat het apparaat deze kan herkennen.
- In droge omgevingen kan statische elektriciteit zich verzamelen in het apparaat. Vermijd het gebruik van deze functie in droge omgevingen of zorg dat u statische elektriciteit kwijtraakt door een metalen voorwerp aan te raken voordat u de functie gebruikt.

Vingerafdrukken vastleggen



Als u uw vinger buigt of uw vingertop gebruikt, herkent het apparaat uw vingerafdrukken mogelijk niet.

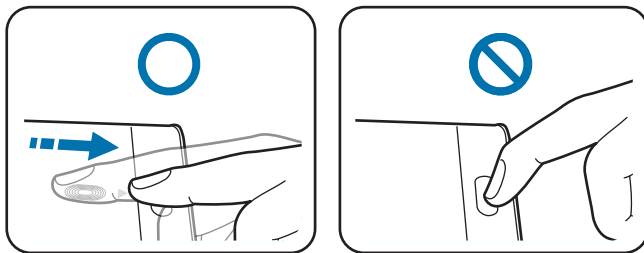

- 1 Tik op het scherm Alle apps op **Instellingen** → **Vingerscanner** → **Vingerafdrukbeheer**.
- 2 Lees de informatie op het scherm en tik op **OK**.
- 3 Plaats uw vinger op het herkenningsgebied voor vingerafdrukken in het midden onder op het scherm.

- 4 Blijf het gebied voor vingerafdrukherkenning op het scherm aanraken en sleep uw vinger vervolgens omlaag over de starttoets.

Herhaal deze actie met dezelfde vinger totdat de vingerafdruk is geregistreerd.

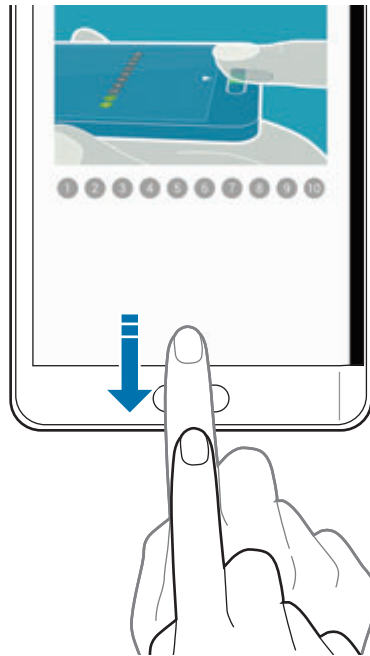

- 5 Tik op **GEREED** om het scannen van uw vingerafdruk te voltooien. Of tik op **REGISTREREN** om een extra vingerafdruk te registreren.
- 6 Wanneer een scherm wordt geopend waarin u wordt gevraagd een reservewachtwoord te registreren, geeft u het reservewachtwoord in en tikt u op **DOORGAAN**.
- 7 Geef het reservewachtwoord nogmaals in om het te verifiëren en tik op **OK**.
U kunt het reservewachtwoord gebruiken in plaats van uw vingerafdrukken te scannen.
- 8 Als het pop-upvenster voor vingerafdrukvergrendeling wordt geopend, tikt u op **OK**. U kunt het scherm ontgrendelen met uw vingerafdruk.

Registratie van vingerafdrukken verwijderen

U kunt de registratie van vingerafdrukken verwijderen met vingerafdrukbeheer.

- 1 Tik op het scherm Alle apps op **Instellingen** → **Vingerscanner** → **Vingerafdrukbeheer**.
- 2 Scan een geregistreerde vingerafdruk of tik op  en geef het reservewachtwoord in.
- 3 Tik op  → **Selecteren**.
- 4 Vink vingerafdrukken aan om de registratie ongedaan te maken en tik op .

Het extra wachtwoord wijzigen

U kunt het wachtwoord wijzigen dat u gebruikt als alternatief voor het scannen van uw vingerafdrukken.

- 1 Tik op het scherm Alle apps op **Instellingen** → **Vingerscanner** → **Back-upwachtwoord wijzigen**.
- 2 Geef het reservewachtwoord in.
- 3 Geef een nieuw wachtwoord in en tik op **DOORGAAN**.
- 4 Geef het wachtwoord opnieuw in en tik op **OK**.

Het wachtwoord van het Samsung-account verifiëren

Gebruik uw vingerafdrukken om het wachtwoord van uw Samsung-account te verifiëren. U kunt een vingerafdruk gebruiken in plaats van uw wachtwoord in te geven, bijvoorbeeld wanneer u inhoud aanschaft op **Galaxy Apps**.

Tik op het scherm Alle apps op **Instellingen** → **Vingerscanner** → **Samsung account verifiëren** en tik op de schakelaar **Samsung account verifiëren** om deze in te schakelen.

Vingerafdrukken gebruiken om aan te melden bij accounts

U kunt uw vingerafdrukken gebruiken om u aan te melden bij webpagina's die wachtwoorden kunnen opslaan.

- 1 Tik op het scherm Alle apps op **Instellingen** → **Vingerscanner** → **Inloggen via internet** en tik op de schakelaar **Inloggen via internet** om deze in te schakelen.
- 2 Open een website waarbij u wilt aanmelden met een vingerafdruk.
- 3 Geef uw gebruikersnaam en wachtwoord in en tik dan op de toets 'Aanmelden' op de website.
- 4 Vink **Inloggen met uw vingerafdruk** aan en tik op **JA**.
U kunt met uw vingerafdruk uw account en wachtwoord verifiëren om u aan te melden op de webpagina.

Privéstand

Algemene informatie

U kunt persoonlijke inhoud op uw apparaat verbergen om te voorkomen dat anderen deze inhoud kunnen bekijken.

In de privéstand kunt u items verbergen in **Galerij**, **Video**, **Muziek**, **Spraakrecorder**, **Mijn bestanden** en **S Note**.

Privéstand instellen

- 1 Tik op het scherm Alle apps op **Instellingen** → **Privéstand**.
- 2 Lees de informatie op het scherm en tik op **VOLGENDE**.
- 3 Lees de informatie op het scherm over het gebruik van deze functie en tik op **VOLGENDE**.

- 4 Tik op **START**, selecteer een toegangsmethode voor de privéstand en volg de instructies op het scherm om het instellen te voltooien.

De privéstand wordt geactiveerd het pictogram  wordt weergegeven op de statusbalk.

Inhoud verbergen

- 1 Open op het scherm Alle apps een app om items te verbergen.
- 2 Selecteer een item en tik op  → **Verplaatsen naar Privé**.
Als de Privéstand niet is geactiveerd, gaat u verder met de volgende stappen.
- 3 Lees de informatie op het scherm en tik op **OK**.
- 4 Volg de instructies op het scherm om de vooraf ingestelde toegangscode voor de privéstand in te geven.
De geselecteerde items worden verplaatst naar de privémap en worden niet meer weergegeven op het scherm.



Als u een item verbergt wanneer de privéstand niet is ingeschakeld, wordt de privéstand ingeschakeld terwijl het geselecteerde item wordt verplaatst naar de privémap en wordt deze weer uitgeschakeld wanneer de overdracht is voltooid.

Verborgen inhoud weergeven

U kunt alleen verborgen items weergeven wanneer de privéstand is ingeschakeld.

- 1 Tik op het scherm Alle apps op **Instellingen** → **Privéstand** en tik op de schakelaar **Privéstand** om deze in te schakelen.
U kunt ook het venster voor snelle instellingen openen en op **Privé-stand** tikken om deze in te schakelen.
- 2 Volg de instructies op het scherm om de vooraf ingestelde toegangscode voor de privéstand in te geven.
- 3 Tik op het scherm Alle apps op **Mijn bestanden** → **Privé**.
Alle items die zijn verplaatst naar de privéstand worden weergegeven op het scherm.

Inhoud opnieuw weergeven

- 1 Selecteer in de privémap de items die u opnieuw wilt weergeven.
- 2 Tik op  → **Verwijderen uit Privé**.
- 3 Selecteer een map waarnaar u de items wilt verplaatsen.
De items worden verplaatst naar de geselecteerde map.

Eenvoudige stand

De eenvoudige stand biedt meer gebruikskomfort met een eenvoudige rangschikking en grotere pictogrammen op het startscherm.

Overschakelen naar de eenvoudige stand

- 1 Tik op het scherm Alle apps op **Instellingen** → **Eenvoudige stand** → **Eenvoudige stand**.
- 2 Vink apps aan om de indeling te vereenvoudigen.
- 3 Tik op **GEREED**.

Terugkeren naar de standaardstand

Veeg naar links op het startscherm en tik op **Eenvoudige instellingen** → **Eenvoudige stand** → **Standaardstand** → **GEREED**.

Gegevens overdragen van uw vorige apparaat

Back-upaccounts gebruiken

U kunt back-upgegevens van uw vorige apparaat overdragen naar uw nieuwe apparaat met uw Google- of Samsung-account. Raadpleeg [Back-ups maken en gegevens herstellen](#) voor meer informatie.

Samsung Smart Switch gebruiken

U kunt gegevens van het vorige apparaat overzetten naar een nieuw apparaat via Smart Switch. Ga naar www.samsung.com/smartswitch voor meer informatie.



Samsung Smart Switch wordt niet ondersteund op sommige apparaten of computers.

Smart Switch Mobile gebruiken

Gebruik deze app om gegevens van uw vorige apparaat over te zetten naar uw nieuwe apparaat. U kunt de app downloaden via **Galaxy Apps** of **Play Store**.

- 1 Tik op **Smart Switch** op uw apparaat.
- 2 Selecteer een optie op uw apparaat afhankelijk van het vorige apparaattype en volg de instructies op het scherm.

Als het vorige apparaat een Android-apparaat is, controleert u of de app Smart Switch Mobile is geïnstalleerd op het apparaat. Raadpleeg de Help voor meer informatie.

Smart Switch met computers gebruiken

Gebruik deze functie om een back-up van uw gegevens (van mobiele apparaten van de geselecteerde fabrikant) te importeren van een computer naar uw apparaat. U kunt de app downloaden van www.samsung.com/smartswitch.

- 1 Maak een back-up op de computer van gegevens van een vorig apparaat. Neem contact op met de fabrikant van het apparaat voor meer informatie.
- 2 Start Smart Switch op de computer.

- 3 Sluit uw nieuwe apparaat met een USB-kabel aan op de computer.
- 4 Klik op de computer op de fabrikant van het vorige apparaat en volg de instructies op het scherm om gegevens over te dragen naar uw apparaat.

Samsung Kies gebruiken

U kunt een back-up van uw gegevens van uw computer importeren via Samsung Kies om gegevens op uw apparaat terug te zetten. U kunt ook een back-up van gegevens maken op de computer via Samsung Kies. Raadpleeg [Verbinden met Samsung Kies](#) voor meer informatie.

Accounts instellen

Accounts toevoegen

Voor bepaalde apps op uw apparaat is een geregistreerd account vereist. Maak accounts om het meeste uit uw apparaat te halen.

- 1 Tik op het scherm Alle apps op **Instellingen** → **Accounts** → **Account toevoegen**.
- 2 Selecteer een accountservice.
- 3 Volg de instructies op het scherm om de installatie van het account te voltooien.

Als u inhoud wilt synchroniseren met uw accounts, selecteert u een account en vinkt u items aan die u wilt synchroniseren.

Account verwijderen

Tik op het scherm Alle apps op **Instellingen** → **Accounts**, selecteer een account en tik op  → **Account wissen**.

Samsung-accounts registreren

U hebt een Samsung-account nodig wanneer u bepaalde Samsung apps gebruikt. U kunt in een Samsung-account een back-up maken van gegevens op uw apparaat en deze gegevens herstellen. Registreer uw Samsung-account op het apparaat om Samsung-services eenvoudig te gebruiken.

- 1 Tik op het scherm Alle apps op **Instellingen** → **Accounts** → **Account toevoegen**.
- 2 Tik op **Samsung account**.
- 3 Tik op **INLOGGEN**.
- 4 Geef het e-mailadres en wachtwoord van uw account in en tik op **INLOGGEN**.

Wanneer uw Samsung-account is geregistreerd, kunt u apps gebruiken waarvoor uw Samsung-account vereist zonder dat u zich hoeft aan te melden.



Telefoon en contacten

Telefoon

Algemene informatie

U kunt spraak- en video-oproepen plaatsen en beantwoorden.

Zelf bellen

- 1 Tik op  op het startscherm.
- 2 Tik op **Toetsenbord** en geef een telefoonnummer in.
- 3 Tik op  om een spraakoproep te maken of tik op  om een video-oproep te doen.



Bellen vanuit logboeken of lijsten met contacten

Tik op **Logbestanden** of **Contacten** en veeg naar rechts op een contact of telefoonnummer om een oproep te maken.

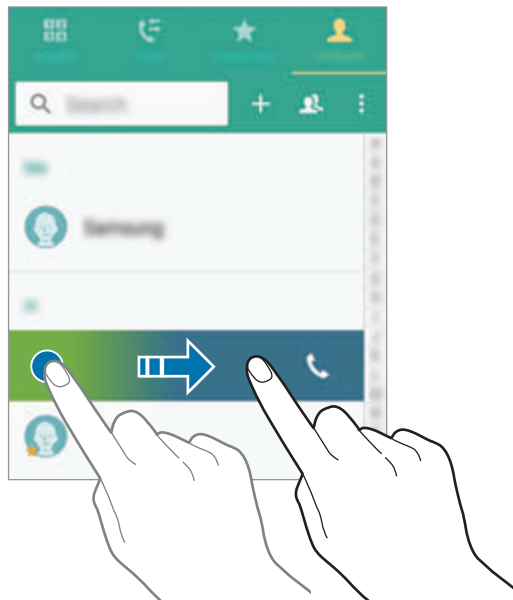

Bellen op basis van een favorietenlijst

Selecteer een contact en tik op ★ om het contact toe te voegen aan de lijst met favoriete contacten.

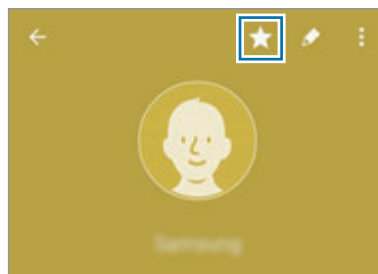



Open het scherm Favorieten en selecteer een contact om te bellen.

Bellen naar het buitenland



- 1 Tik op **Toetsenbord**.
- 2 Tik op **0** en blijf dit aanraken totdat het teken + wordt weergegeven. Geef het landnummer, netnummer en telefoonnummer in en tik op .

Oproepen ontvangen



Een oproep aannemen

- Wanneer het hoofdscherf is uitgeschakeld:
Het hoofdscherf wordt ingeschakeld en een oproepmelding wordt weergegeven. Sleep  buiten de grote cirkel om een oproep te beantwoorden.
- Wanneer het hoofdscherf is ingeschakeld of een app actief is:
Er wordt een oproepmelding weergegeven op het Edge screen. Sleep  om een oproep te beantwoorden.



Een oproep weigeren

- Wanneer het hoofdscherf is uitgeschakeld:
Het hoofdscherf wordt ingeschakeld en een oproepmelding wordt weergegeven. Sleep  buiten de grote cirkel om een oproep te weigeren.
- Wanneer het hoofdscherf is ingeschakeld of een app actief is:
Er wordt een oproepmelding weergegeven op het Edge screen. Sleep  om een oproep te weigeren.

Gemiste oproepen

Als u een oproep hebt gemist, wordt het pictogram  weergegeven op de statusbalk en het Edge screen. Open het meldingenpaneel of tik op  op het Edge screen om de lijst met gemiste oproepen weer te geven. U kunt ook op het startscherf op  → **Logbestanden** tikken om gemiste oproepen te bekijken.



- Als u bij het weigeren van een inkomende oproep een bericht wilt terugsturen, sleept u de balk voor bericht weigeren omhoog.
- Als u verschillende weigerberichten wilt maken, tikt u op het startscherf en tikt u op  →  → **Instellingen** → **Oproep** → **Oproep weigeren** → **Ber. geweigerde oproepen** → **+**.

Opties tijdens gesprekken

Tijdens een spraakoproep

De volgende opties zijn beschikbaar:

-  : het volume verhogen.
- **Nieuwe opr.:** een tweede nummer bellen.
- **Toetsen:** het toetsenbord openen.
- **Einde opr.:** de huidige oproep beëindigen.
- **Luidspreker:** de luidsprekerfunctie in- of uitschakelen. Wanneer u de luidsprekerfunctie gebruikt, spreekt u in de microfoon boven aan het apparaat en houdt u het apparaat uit de buurt van uw oren.
- **Stil:** de microfoon uitschakelen zodat de andere persoon u niet kan horen.
- **Bluetooth:** overschakelen naar een Bluetooth-headset als deze is verbonden met het apparaat.

Tijdens een video-oproep

Tik op het scherm om de volgende opties te gebruiken:

- **Wisselen:** schakelen tussen de camera aan de voorzijde en aan de achterzijde.
- **Stil:** de microfoon uitschakelen zodat de andere persoon u niet kan horen.
- **Einde opr.:** de huidige oproep beëindigen.



Video-oproepen met dubbele-camerastand zijn beschikbaar tot 3 minuten. Na 3 minuten schakelt het apparaat de camera aan de achterzijde uit voor optimale prestaties.

Contacten

Algemene informatie

U kunt nieuwe contacten toevoegen of contacten beheren op het apparaat.

Contacten toevoegen

Contacten van andere apparaten verplaatsen

U kunt contacten van andere apparaten naar uw apparaat verplaatsen. Raadpleeg [Gegevens overdragen van uw vorige apparaat](#) voor meer informatie.

Handmatig contacten toevoegen

- 1 Tik op het scherm Alle apps op **Contacten** → **Contacten**.
- 2 Tik op **+** en selecteer een opslaglocatie.
- 3 Geef de contactgegevens in.
- 4 Tik op **OPSLAAN**.

Als u een telefoonnummer wilt toevoegen aan de lijst met contacten met het toetsenbord, tikt u op **Toetsenbord**, geeft u het nummer in en tikt u op **Toevoegen aan Contacten**.

Als u een telefoonnummer wilt toevoegen aan de lijst met contacten vanuit ontvangen oproepen of berichten, tikt u op **Logbestanden** en tikt u op de afbeelding van een contact.

Zoeken naar contacten

Tik op het scherm Alle apps op **Contacten** → **Contacten**.

Gebruik een van de volgende zoekmethoden:

- Scrol omhoog of omlaag in de lijst met contacten.
- Sleep met een vinger langs de index op de rechterzijde van de lijst met contacten om er snel door te scrollen.
- Tik op het zoekveld bovenaan de lijst met contacten en geef de zoekterm in.

Voer een van de volgende acties uit wanneer een contact is geselecteerd:

- ★ : toevoegen aan favoriete contacten.
- 📞 / 📹 : een spraak- of video-oproep starten.
- ✉ : een bericht samenstellen.
- ✉@ : een e-mail schrijven.

Berichten en e-mail

Berichten

Algemene informatie

U kunt tekstberichten (SMS) of multimedieberichten (MMS) verzenden en berichten bekijken op gesprek.

Berichten verzenden



Voor berichten die u tijdens het roamen verstuurt, moet u wellicht extra betalen.

- 1 Tik op **Berichten** op het scherm Alle Apps.
- 2 Tik op .
- 3 Voeg ontvangers toe en geef een bericht in.

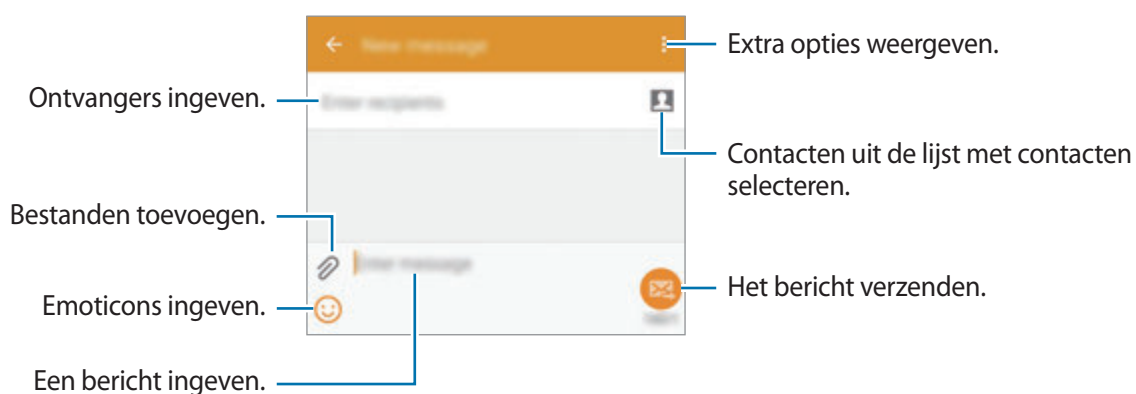

- 4 Tik op  om het bericht te verzenden.

Berichten bekijken

Berichten worden in berichtenreeksen gesorteerd op contact.



Voor berichten die u tijdens het roamen ontvangt, moet u wellicht extra betalen.

- 1 Tik op **Berichten** op het scherm Alle Apps.
- 2 Selecteer een contact in de lijst met berichten.
- 3 Bekijk het gesprek.

Tik in de detailweergave van het bericht op  om meer opties weer te geven.

E-mail



Algemene informatie

U kunt uw e-mailaccounts toevoegen om e-mails te ontvangen en erop te reageren.



E-mailaccounts instellen

- 1 Tik op **E-mail** op het scherm Alle Apps.
Stel een e-mailaccount in wanneer u **E-mail** voor het eerst opent.
- 2 Geef het e-mailadres en wachtwoord in en tik op **VOLGENDE**.
Als u een e-mailaccount voor een bedrijf handmatig wilt registreren, tikt u op **HANDMATIGE INSTELLING**.
- 3 Volg de instructies op het scherm om de installatie te voltooien.

Als u een ander e-mailaccount wilt instellen, tikt u op  → **ACCOUNTS BEHEREN** → **+**.

Als u meerdere e-mailaccounts hebt, kunt u een account instellen als standaardaccount. Tik op  → **ACCOUNTS BEHEREN** →  → **Standaardaccount instellen**.

E-mails verzenden

- 1 Tik op **E-mail** op het scherm Alle Apps.
- 2 Tik op  onder aan het scherm om een bericht samen te stellen.
- 3 Voeg ontvangers toe en geef een bericht in.
- 4 Tik op  om het bericht te verzenden.

E-mails lezen

- 1 Tik op **E-mail** op het scherm Alle Apps.
- 2 Tik in de berichtenlijst op een bericht dat u wilt lezen.

Camera en galerij

Camera

Algemene informatie

U kunt foto's maken en video's opnemen met verschillende standen en instellingen.

Basisinformatie over foto's en video's maken



U kunt foto's maken of video's opnemen. Bekijk uw foto's en video's in **Galerij**.

Tik op **Camera** op het scherm Alle Apps.

Cameragebruik

- Maak geen foto's of video's van andere personen zonder hun toestemming.
- Maak geen foto's of video's waar dit wettelijk niet is toegestaan.
- Maak geen foto's of video's op plaatsen waar u mogelijk de privacy van anderen schendt.



Foto's of video's maken

- 1 Tik op de afbeelding in het voorbeeldscherm op de plek waarop de camera moet scherpstellen.
- 2 Tik op  om een foto te maken of op  om een video te maken.



Camera starten met vergrendeld scherm



Als u snel foto's wilt maken van speciale momenten, start u **Camera** in het vergrendelde scherm.

- 1 Sleep op het vergrendelscherm  buiten de grote cirkel.
- 2 Tik op de afbeelding in het voorbeeldscherm op de plek waarop de camera moet scherpstellen.
- 3 Tik op  om een foto te maken of op  om een video te maken.



De beschikbaarheid van deze functie is afhankelijk van uw regio of serviceprovider.



- Spreid twee vingers op het scherm om in te zoomen en knijp samen om uit te zoomen.
- Als u een afbeelding wilt vastleggen van de video terwijl u opneemt, tikt u op .
- Als u de focus wilt wijzigen terwijl u een video maakt, tikt u op de locatie waar u op wilt scherpstellen. Als u wilt scherpstellen op het midden van het scherm, tikt u op .

Selfie

Automatisch zelfportretten maken

Wanneer u foto's maakt met de camera aan de voorzijde, plaatst u uw vinger op de sensor of gebruikt u spraakopdrachten om automatisch een foto te maken zonder op de sluiterknop te tikken.

- 1 Tik op **Camera** op het scherm Alle Apps.
- 2 Tik op  op het Edge screen om over te schakelen naar de camera aan de voorzijde voor zelfportretten.
- 3 Kijk naar de cameralens aan de voorzijde.
- 4 Plaats uw vinger op de sensor aan de achterzijde van het apparaat en haal uw vinger van de sensor om een foto van uzelf te maken. U kunt ook 'Smile', 'Cheese', 'Capture' of 'Shoot' zeggen om een foto te maken. Als u een video wilt opnemen, zegt u 'Record video'.

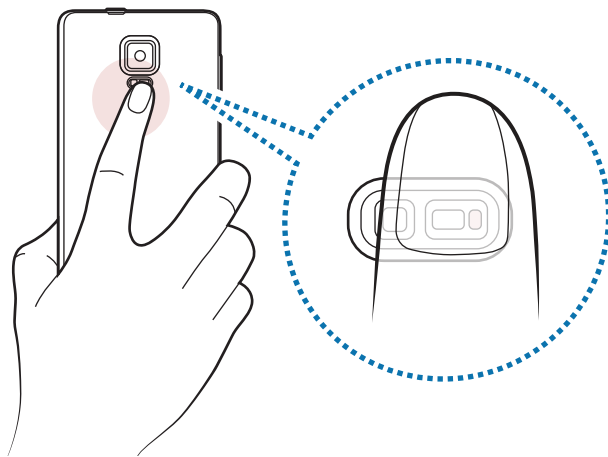

Brede selfie

Maak een breed zelfportret om meer mensen op de foto te zetten en te voorkomen dat mensen buiten beeld vallen.

- 1 Tik op **Camera** op het scherm Alle Apps.
- 2 Tik op  op het Edge screen om over te schakelen naar de camera aan de voorzijde voor zelfportretten.
- 3 Tik op **Stand** → **Brede selfie**.
- 4 Kijk naar de cameralens aan de voorzijde.
- 5 Plaats uw vinger op de sensor aan de achterzijde van het apparaat en haal uw vinger van de sensor om een foto van uzelf te maken. U kunt ook 'Smile', 'Cheese', 'Capture' of 'Shoot' zeggen om een foto te maken. Als u een video wilt opnemen, zegt u 'Record video'.
- 6 Draai het apparaat langzaam naar links en vervolgens naar rechts om een breed zelfportret te maken.

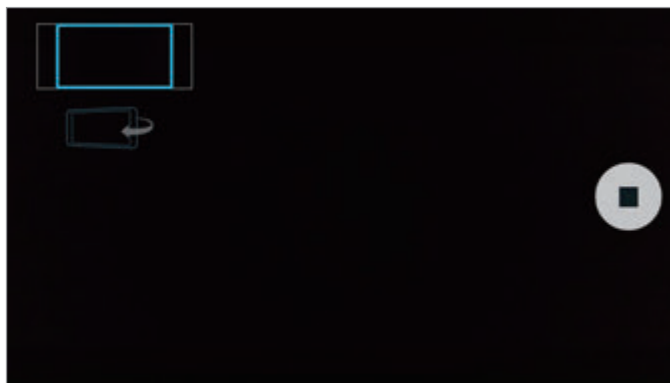

Het apparaat maakt aanvullende foto's wanneer het blauwe kader naar elk uiteinden van het witte kader wordt bewogen.



- Zorg ervoor dat u het blauwe kader binnen het zoekervenster houdt.
- De onderwerpen moeten stil blijven staan terwijl u brede zelfportretten maakt.
- De resolutie van een foto kan worden beïnvloed door de lichtomstandigheden.
- De bovenste en onderste delen van de afbeelding die op het voorbeeldscherm wordt weergegeven, vallen mogelijk buiten de foto afhankelijk van de opnameomstandigheden.

HDR (rijke toon)

Maak foto's met warme kleuren en leg details zelfs in lichte en donkere omgevingen vast.

- 1 Tik op **Camera** op het scherm Alle Apps.
- 2 Tik op  op het Edge screen om over te schakelen naar de camera aan de achterzijde.
- 3 Tik op  op het Edge screen op het voorbeeldscherm.
Het pictogram verandert in .
- 4 Tik op  om een foto te maken.



Zonder effect



Met effect

Opnamestanden

U kunt foto's maken in verschillende standen.

Tik op **Camera** op het scherm Alle Apps.

Auto

Gebruik deze stand om de camera de omgeving te laten evalueren en de ideale stand te bepalen voor de foto.

Tik op het voorbeeldscherm op **Stand** → **Auto**.



Selfie cam achter

Gebruik deze stand om zelfportretten te maken met de camera aan de achterzijde.

- 1 Tik op het voorbeeldscherm op **Stand** → **Selfie cam achter**.
- 2 Sleep het kader om het gezichtsdetectiegebied in te stellen of pas het kader aan.
- 3 Stel uw opname samen door de cameralens aan de achterzijde op uzelf te richten.
- 4 Luister naar de piepjes die u helpen bij het aanpassen van de compositie.
Als uw gezicht in het gezichtsdetectiegebied is gepositioneerd, waarschuwt de camera u door enkele seconden lang te piepen en maakt deze vervolgens een foto.

Selectieve focus

Gebruik de selectieve focusstand om bepaalde onderwerpen te laten opvallen in een foto.

- 1 Tik op het voorbeeldscherm op **Stand** → **Selectieve focus**.
- 2 Tik op de afbeelding in het voorbeeldscherm op de plek waarop de camera moet scherpstellen.
- 3 Tik op  om een foto te maken.
- 4 Tik rechtsonder op het voorbeeldscherm op de voorbeeldminiatur.
- 5 Tik op  en selecteer een van de volgende opties:
 - **Focus dichtbij:** het onderwerp laten opvallen en de achtergrond vervagen rond het onderwerp.
 - **Focus veraf:** het onderwerp vervagen en de achtergrond laten opvallen rondom het onderwerp.
 - **Focus pannen:** het onderwerp en de achtergrond laten opvallen.

6 Tik op .



- U kunt het beste onderwerpen op een afstand van maximaal 50 cm vanaf het apparaat plaatsen. Plaats onderwerpen waarop u wilt scherpstellen, dicht bij het apparaat.
- Als u foto's maakt, moet u ervoor zorgen dat er voldoende afstand is tussen het onderwerp en de achtergrond. De afstand moet minstens drie keer de afstand zijn tussen het apparaat en het onderwerp.
- De kwaliteit van de foto's die worden gemaakt met het apparaat, kan worden beïnvloed door de volgende omstandigheden:
 - Het apparaat of het onderwerp beweegt.
 - Er is veel tegenlicht, er is weinig licht of u maakt foto's binnenshuis.
 - Het onderwerp of de achtergrond heeft geen patroon of bestaat uit een effen kleur.

Panorama

Maak een horizontale of verticale serie foto's en voeg deze samen om een brede scène te maken.

Tik op het voorbeeldscherm op **Stand** → **Panorama**.

Standbeheer

Selecteer de opnamestanden die u wilt weergeven op het selectiescherm voor de stand of wijzig de volgorde waarin ze worden weergegeven.

1 Tik op het voorbeeldscherm op **Stand** → **Standbeheer**.

2 Vink de standen aan die u aan de lijst met standen wilt toevoegen.

- **Gezichtscorrectie:** een foto maken met gezichten die lichter zijn gemaakt voor zachtere afbeeldingen.
- **Virtuele tour:** foto's in een ruimte maken door vooruit te bewegen of naar links of rechts te draaien om verschillende hoeken van de ruimte vast te leggen.
- **Foto & meer:** een serie foto's maken en aanpassen door verschillende effecten toe te passen met de opnamestanden.
- **Dub. camera:** de camera aan de voorzijde en aan de achterzijde tegelijk gebruiken om tegelijkertijd met beide camera's een foto te maken of een video op te nemen.

Standen downloaden

U kunt meer opnamestanden downloaden op **Galaxy Apps**.

Tik op het voorbeeldscherm op **Stand** → **Downloaden**.







- Volg deze tips om de beste opnamen in de panoramastand te maken:
 - Beweeg de camera langzaam in één richting.
 - Zorg ervoor dat het beeld binnen het kader van de zoeker van de camera blijft.
 - Vermijd het maken van foto's met onduidelijke achtergronden, zoals een lege lucht of een kale muur.
- U kunt video's opnemen in de dubbele camerastand gedurende 5 minuten in Full HD en tot 10 minuten in HD of VGA.
- Wanneer u video's opneemt in de stand Dubbele camera, wordt het geluid opgenomen met de interne microfoon.

Camera-instellingen

Tik op  op het Edge screen op het voorbeeldscherm.



De beschikbare opties kunnen verschillen afhankelijk van de stand en camera die worden gebruikt.

- : de flitser in- of uitschakelen.
- : instellen dat het apparaat op vooraf ingestelde intervallen een aantal foto's maakt wanneer u foto's maakt met de camera aan de voorzijde.
- : de vertraging selecteren voordat de camera automatisch een foto maakt.
- : een filtereffect selecteren om te gebruiken wanneer u foto's of video's maakt. Als u meer effecten wilt downloaden, tikt u op **Downloaden**. Als u de volgorde van effecten wilt wijzigen of effecten wilt verbergen in de lijst, tikt u op **Eff. beheren**.
- : een resolutie voor foto's selecteren. Gebruik van een hogere resolutie resulteert in foto's van hogere kwaliteit, maar neemt meer geheugen in beslag.

Als u toegang wilt tot extra camera-instellingen, opent u het voorbeeldscherm en tikt u op  →



- **Gezichtscorrectie:** instellen dat het apparaat een foto maakt met gezichten die lichter zijn gemaakt voor zachtere afbeeldingen.
- **Belichtingswaarde:** de belichtingswaarde wijzigen. Hiermee wordt bepaald hoeveel licht de sensor van de camera ontvangt. Voor omstandigheden met weinig licht, moet u een hogere belichting gebruiken.
- **ISO:** een ISO-waarde selecteren. Hiermee wordt de lichtgevoeligheid van de camera bediend. Lage waarden zijn voor stilstaande of helder verlichte objecten. Hogere waarden zijn voor snelbewegende of helder verlichte onderwerpen. Hogere ISO-waarden kunnen echter tot beeldruis op foto's leiden.
- **Witbalans:** een geschikte witbalans selecteren, zodat afbeeldingen een levensecht kleurbereik hebben.
- **Metingstanden:** een meetmethode selecteren. Hiermee wordt bepaald hoe de lichtwaarden worden berekend. **Centrumgericht** berekent de achtergrondverlichting in het midden van de scène. **Spotmeting** berekent de lichtwaarde op een bepaalde locatie. **Matrix** stelt de volledige scène in op gemiddeld.
- **HDR (rijke toon):** gebruik deze stand om foto's te maken met warme kleuren en details zelfs in lichte en donkere omgevingen vast te leggen.
- **Tik voor foto:** tik op de afbeelding op het voorbeeldscherm om foto's te maken.
- **Videogrootte:** een resolutie voor video's selecteren. Gebruik van een hogere resolutie resulteert in foto's van hogere kwaliteit, maar neemt meer geheugen in beslag.
- **Videostabilisatie:** de functie Anti-trilling inschakelen om vage beelden als gevolg van het trillen van de camera tijdens het opnemen van een video te beperken of te voorkomen.
- **Locatietags:** een GPS-locatietag toevoegen aan de foto.
 -  Voor een goede GPS-ontvangst moet u locaties vermijden waar het signaal geblokkeerd wordt, zoals tussen gebouwen of in laaggelegen gebieden, of in slechte weersomstandigheden.
 - Uw locatie kan worden weergegeven op uw foto's wanneer u deze uploadt naar het internet. Schakel de instelling voor locatietags uit om dit te voorkomen.
- **Opslaglocatie:** de geheugenlocatie selecteren voor opslag.
- **Omgekeerd opslaan:** de afbeelding omkeren om een spiegelbeeld van de oorspronkelijke scène te maken wanneer u foto's maakt met de camera aan de voorzijde.
- **Hulplijnen:** rasterlijnen weergeven in de zoeker om te helpen bij het samenstellen van het beeld bij de selectie van onderwerpen.
- **Spraakopdracht:** instellen dat het apparaat foto's maakt of video's opneemt met spraakopdrachten.

- **Volumetoets:** instellen dat het apparaat de volumetoets gebruikt om de sluiters of zoomfunctie te bedienen.
- **Foto's bekijken:** het apparaat instellen zodat foto's worden weergegeven nadat ze zijn gemaakt.
- **Sneltoetsen beheren:** sneltoetsen naar veelgebruikte opties opnieuw indelen.
- **Instell. resetten:** de camera-instellingen resetten.
- **?**: helpinformatie over het gebruik van de camera weergeven.

Galerij

Algemene informatie

U kunt afbeeldingen en video's bekijken en beheren die op het apparaat zijn opgeslagen.

Afbeeldingen of video's weergeven

1 Tik op **Galerij** op het scherm Alle Apps.

2 Selecteer een afbeelding of video.

Bij videobestanden wordt het pictogram  weergegeven op de voorbeeldminiatur. Tik op  om een video af te spelen.

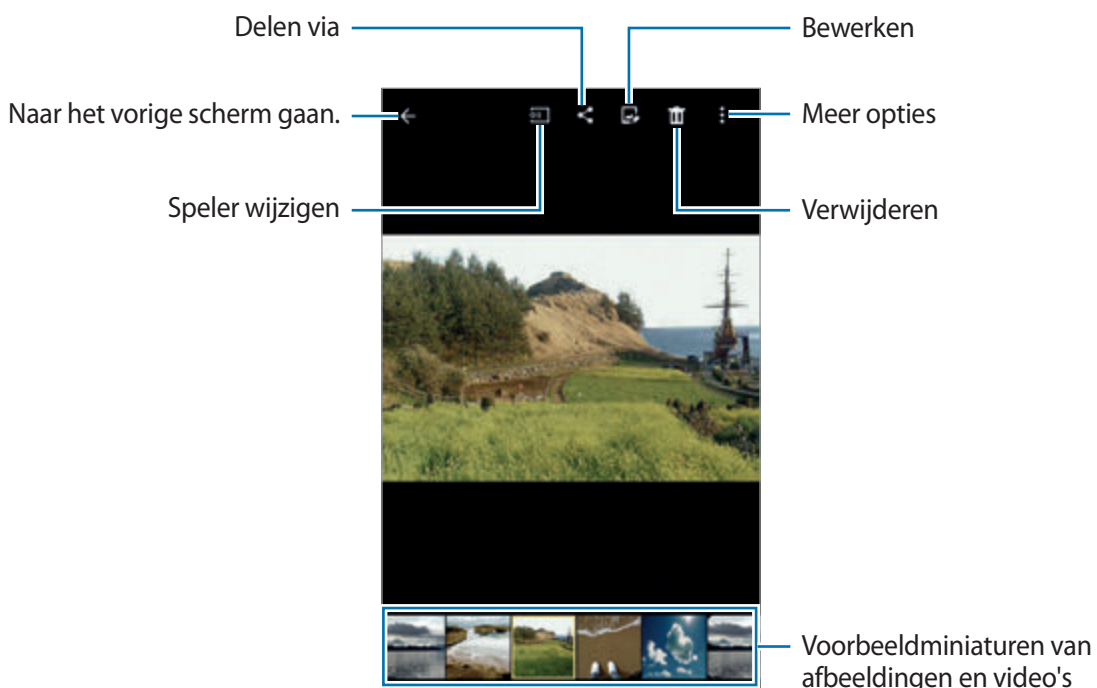

Tik op het scherm om de menubalk en voorbeeldminiaturen te verbergen of weer te geven.

Inhoud bekijken die is opgeslagen op andere apparaten

U kunt zoeken naar inhoud die is opgeslagen op andere apparaten en de inhoud bekijken op uw apparaat.

Toegang krijgen tot inhoud die is opgeslagen op apparaten in de buurt

Zoek naar apparaten in de buurt via Wi-Fi, Wi-Fi Direct of een mobiele hotspot om de inhoud die daarop is opgeslagen, te bekijken op uw apparaat.



- 1 Tik op het scherm Alle apps op **Instellingen** → **NFC en delen** → **Apparaten in de buurt** en tik op de schakelaar **Apparaten in de buurt** om deze in te schakelen.
- 2 Tik op  op het hoofdscherm van Galerij.
- 3 Selecteer een apparaat in **Apparaten in de buurt**.
U kunt video's en video's van andere apparaten bekijken waarvoor de functie voor het delen van inhoud is ingeschakeld.

Afbeeldingen of video's verwijderen

Een afbeelding of video verwijderen

Selecteer een afbeelding of een video en tik op  boven aan het scherm.

Meerdere afbeeldingen en video's verwijderen

- 1 Blijf op het hoofdscherm van Galerij een afbeelding of video aanraken die u wilt verwijderen.
U kunt ook tikken op  → **Selecteren**.
- 2 Vink de afbeeldingen of video's aan die u wilt verwijderen.
- 3 Tik op  boven aan het scherm.

U kunt ook tikken op  → **Wissen**, de afbeeldingen of video's aanvinken die u wilt verwijderen en op **KLAAR** tikken om meerdere items te verwijderen.

Hulp in geval van nood

Alarmstand

In de alarmstand wordt het scherm overgeschakeld om het batterijverbruik te verminderen. Bepaalde apps en functies worden beperkt.

Alarmstand inschakelen

1 Tik op het scherm **Alle apps op Instellingen** → **Hulp in geval van nood** → **Alarmstand** en tik op de schakelaar **Alarmstand** om deze in te schakelen.

U kunt ook de aan/uit-toets ingedrukt houden en op **Alarmstand** tikken.

2 Lees en accepteer de algemene voorwaarden en tik op **AKKOORD**.

3 Lees de informatie op het scherm en tik op **AANZETTEN**.

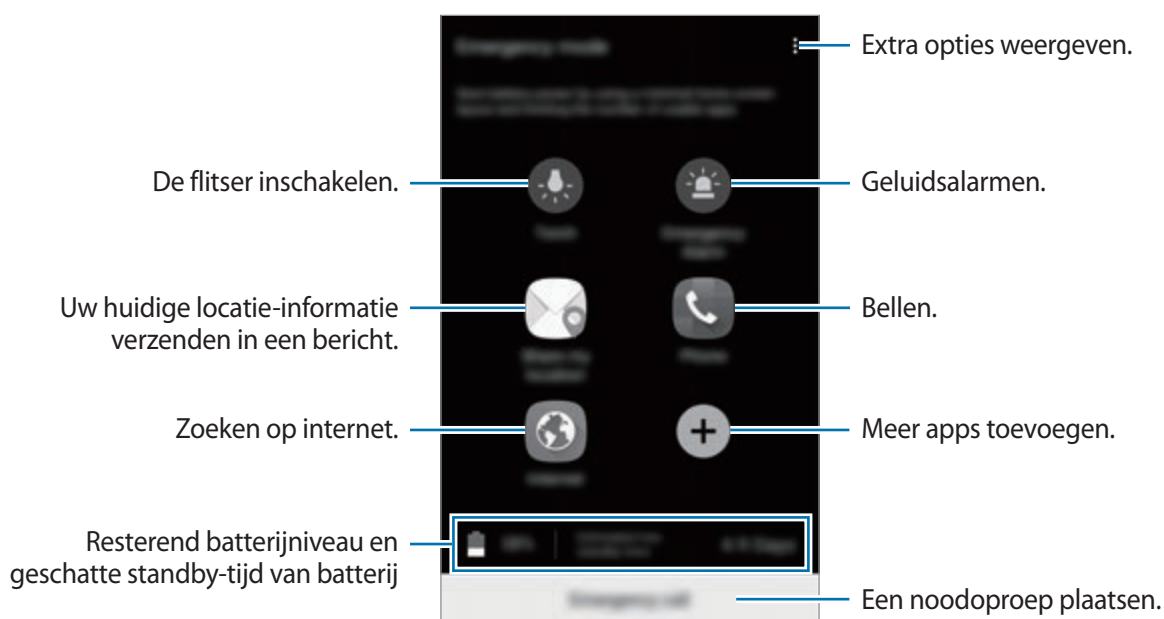

Bij de geschatte maximale standby-tijd wordt de resterende tijd weergegeven voordat de batterij leegraakt als het apparaat niet wordt gebruikt. De standby-tijd kan verschillen afhankelijk van uw apparaatinstellingen en de gebruiksomstandigheden.

Alarmstand uitschakelen

Tik op  → **Alarmstand uitschakelen** om de alarmstand uit te schakelen. U kunt ook de aan/uit-toets ingedrukt houden en op **Alarmstand** tikken.

SOS-berichten verzenden

Druk in een noodgeval drie keer snel op de aan/uit-toets. Het apparaat verzendt berichten naar uw contacten voor noodgevallen. Het bericht bevat informatie over uw locatie. Als u deze functie wilt gebruiken, moet u eerst uw contacten voor noodgevallen registreren.

Contacten voor noodgevallen toevoegen

- 1 Tik op het scherm Alle apps op **Instellingen** → **Hulp in geval van nood**.
- 2 Tik op **Noodcontacten beheren** → **Noodcontact toevoegen**.
- 3 Tik op **Contact toevoegen** en geef contactinformatie in of tik op **Selecteren uit contacten** om een bestaand contact toe te voegen als een contact voor noodgevallen.

SOS-berichten instellen

- 1 Tik op het scherm Alle apps op **Instellingen** → **Hulp in geval van nood**.
- 2 Tik op **SOS-berichten verzenden** en tik op de schakelaar **SOS-berichten verzenden** om deze in te schakelen.
- 3 Lees de algemene voorwaarden en tik vervolgens op **AKKOORD**.
Als u SOS-berichten met audio-opnamen of foto's wilt verzenden, vinkt u **Geluidsoopname verzenden** of **Foto's verzenden** aan.



- De optie **Foto's verzenden** is mogelijk niet beschikbaar afhankelijk van de regio of serviceprovider.
- De functies **Geluidsoopname verzenden** en **Foto's verzenden** hebben mogelijk een andere naam, afhankelijk van de regio of serviceprovider.

Handige apps

Auto-stand

Algemene informatie

Gebruik deze stand om het apparaat te bedienen terwijl u rijdt. U kunt naar berichten en muziek luisteren door spraakopdrachten te gebruiken en het apparaat niet aan te raken.



Kijk niet naar het scherm en gebruik geen functies met uw handen terwijl u rijdt.



- Navigatiekaarten, uw locatie en andere navigatiegegevens kunnen afwijken van de daadwerkelijke locatiegegevens. U moet altijd goed letten op de omstandigheden op de weg, het verkeer en andere factoren die uw rijgedrag kunnen beïnvloeden. U moet alle veiligheidswaarschuwingen en verkeersregels naleven tijdens het autorijden.
- Er kunnen extra kosten in rekening worden gebracht wanneer u de navigatiefunctie gebruikt.
- De beschikbaarheid van deze stand is afhankelijk van uw regio of serviceprovider.
- Deze stand wordt in sommige talen niet ondersteund.

Autostand starten

Wanneer u een voertuig op uw apparaat registreert, kunt u het geluid van het apparaat beluisteren via de luidsprekers van de auto. U kunt het apparaat ook instellen om de autostand automatisch in te schakelen wanneer het koppelt met het voertuig en meer.

Wanneer u deze app voor de eerste keer start, volgt u de instructies op het scherm om het instellen te voltooien.

1

Open het venster voor snelle instellingen en tik op **Auto-stand** om deze in te schakelen.

2 Volg de instructies op het scherm om de installatie te voltooien.

Als het venster met het Bluetooth-toestemmingsverzoek wordt weergegeven, tikt u op **JA** om toe te staan dat een voertuig uw apparaat zoekt en verbinding maakt via Bluetooth.



- Voordat u uw voertuig registreert, start u het voertuig en schakelt u de radio in.
- Terwijl u een voertuig op het apparaat registreert, plaatst u het apparaat in de buurt van het voertuig.

Meer voertuigen registreren

Tik op **MORE** → **Settings** → **My cars** → **ADD**.

Menu's van de autostand gebruiken

Gebruik de menu's van de autostand met spraakopdrachten om te bellen, berichten te verzenden, naar plaatsen te navigeren of muziek af te spelen. U kunt ook op elk van de menupictogrammen op het scherm tikken.

1 Open het venster voor snelle instellingen en tik op **Auto-stand** om deze in te schakelen.

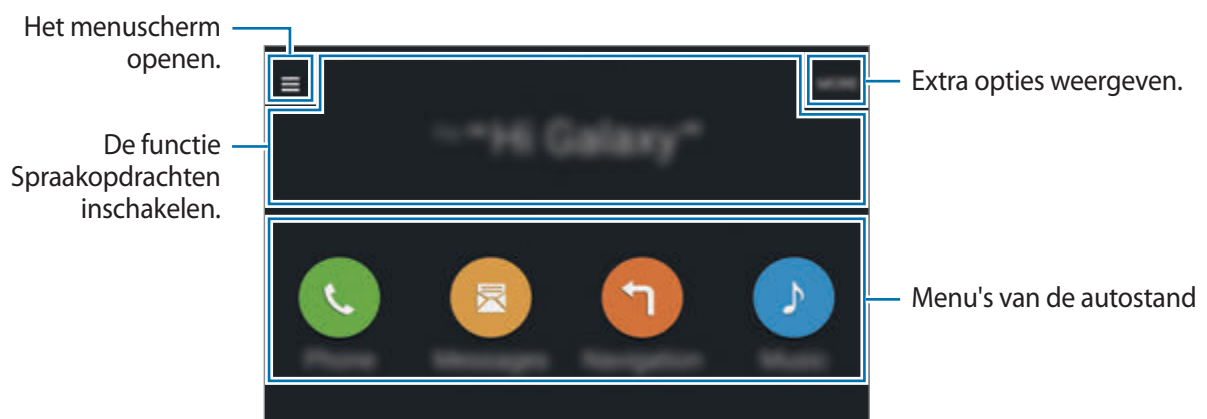

2 Zeg 'Hi Galaxy' op het hoofdscherm van de autostand.

3 Wanneer het pictogram  wordt weergegeven, spreekt u een spraakopdracht uit om het gewenste menu te openen.

U kunt ook snelle spraakopdrachten gebruiken. Als u voorbeelden van snelle spraakopdrachten wilt bekijken, tikt u op **MORE** → **Example commands**.

De navigatiefunctie gebruiken

Selecteer nauwkeurig een bestemming door uw vinger op de kaart te houden. Of gebruik een spraakopdracht om naar een bestemming te navigeren.

- 1 Open het venster voor snelle instellingen en tik op **Auto-stand** om deze in te schakelen.
- 2 Zeg 'Hi Galaxy' op het hoofdscherm van de autostand.
- 3 Zeg 'Navigation'.
- 4 Zeg een zoekwoord en het adres van de locatie.
Het apparaat gaat u automatisch begeleiden naar de locatie.

S Finder

Algemene informatie

U kunt met zoekwoorden zoeken naar veel soorten inhoud.

Zoeken naar inhoud

Open het meldingenvenster en tik op **S Finder**.

Geef een zoekwoord in het zoekveld in of tik op  en spreek een zoekwoord uit.

Voor nauwkeurigere resultaten tikt u op **Filteren** onder het zoekveld en selecteert u details.

De zoekgeschiedenis beheren

Uw eerste zoekopdrachten worden automatisch opgeslagen. Als u een item in de zoekgeschiedenis wilt verwijderen, tikt u op ✕ naast het item.

S Planner

Algemene informatie

U kunt uw planning beheren door aankomende gebeurtenissen of taken in te geven in uw planner.

Gebeurtenissen of taken maken

- 1 Tik op **S Planner** op het scherm Alle apps.
- 2 Tik op **+** of dubbeltik op een datum.
Tik op de datum en tik op **+** als de datum al opgeslagen gebeurtenissen of taken bevat.
- 3 Tik in de linkerbovenhoek van het scherm om gebeurtenis of taak te selecteren en geef details in.
 - **Gebeurtenis toev.:** een begin- en einddatum instellen voor een gebeurtenis. U kunt een optionele instelling voor herhaling instellen.
 - **Taak toevoegen:** een taak toevoegen aan een specifieke datum. U kunt een optionele instelling voor prioriteit instellen.

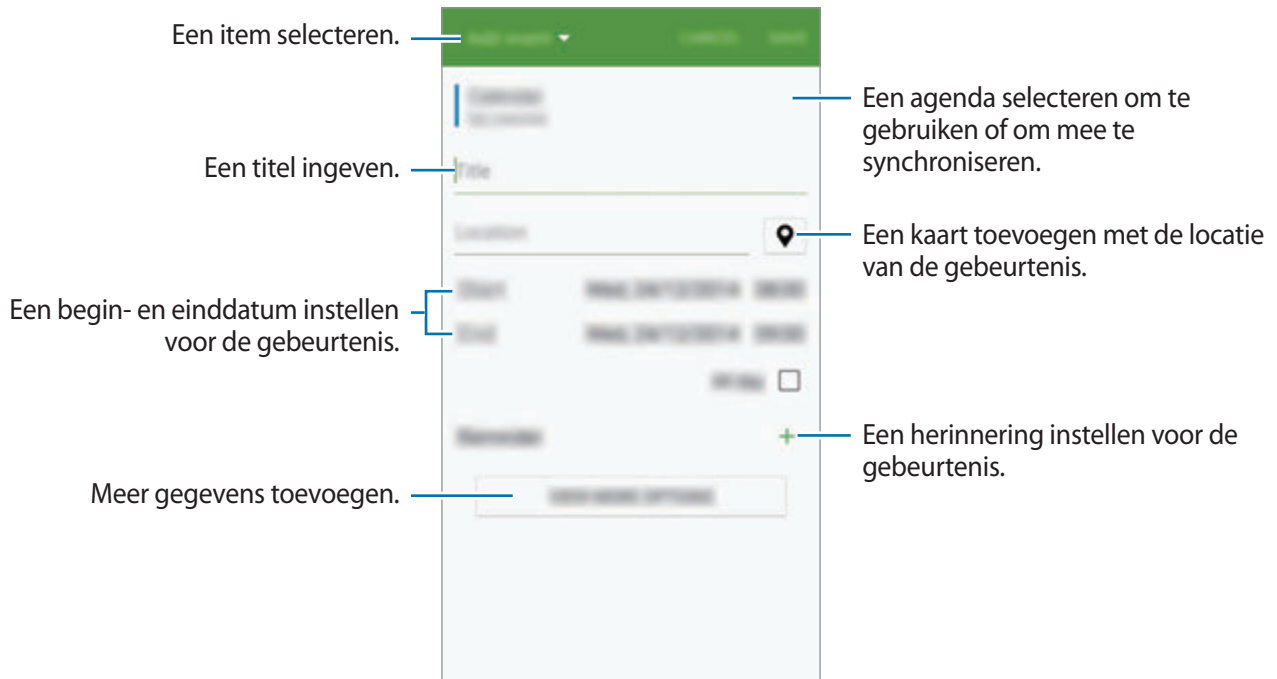

4 Tik op **OPSLAAN** om de gebeurtenis of taak op te slaan.

Gebeurtenissen en taken synchroniseren met uw accounts

Tik op het hoofdscherm van S Planner op **☰** → **Nu synchroniseren** om gebeurtenissen en taken te synchroniseren met uw accounts.

Als u accounts om te synchroniseren wilt toevoegen, tikt u op **☰** → **Agenda's** → **Account toevoegen**. Selecteer een account om mee te synchroniseren en meld u aan. Wanneer het account is toegevoegd, wordt een groene cirkel weergegeven naast de accountnaam.

Als u de synchronisatieoptie van een account wilt wijzigen, opent u het scherm **Alle apps**, tikt u op **Instellingen** → **Accounts** en selecteert u een accountservice.

S Health

Algemene informatie

Met S Health kunt u uw gezondheid en fitness beheren. U kunt fitnessdoelen instellen, uw voortgang bijhouden en uw algehele gezondheid en fitness in de gaten houden.

S Health starten

Wanneer u deze app voor het eerst uitvoert of na het herstellen van de fabrieksinstellingen, moet u de instructies op het scherm volgen om de installatie te voltooien.

- 1 Tik op **S Health** op het scherm Alle apps.
- 2 Volg de instructies op het scherm om de installatie te voltooien.



Aan de hand van uw lichaamskenmerken berekent het apparaat uw standaard basaal metabolisme (BMR) en u krijgt een aanbeveling voor uw dagelijkse calorie-inname. De aanbeveling is mogelijk niet geschikt voor alle leeftijdscategorieën, elke lichaamsbouw of alle voedingsbehoeften.

S Health gebruiken

U kunt de belangrijkste informatie uit S Health-menu's en trackers bekijken om uw gezondheid en fitness te controleren.

Tik op **S Health** op het scherm Alle apps.

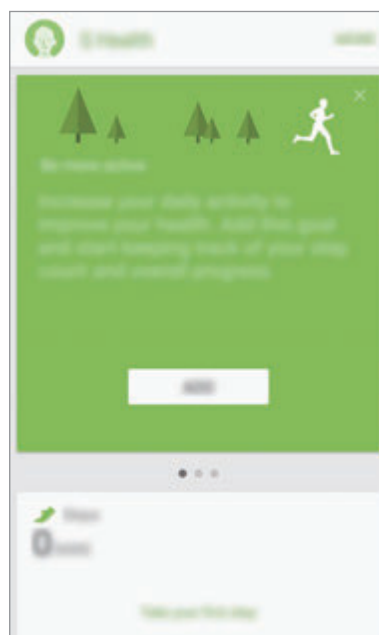

Extra opties weergeven.

Aanvullende gegevens

- Het doel van het verzamelen van dergelijke gegevens is beperkt tot het leveren van de service die u hebt aangevraagd, inclusief het leveren van aanvullende informatie om uw gezondheid te verbeteren, een back-up van gegevens te maken of gegevens te synchroniseren, gegevensanalyse en statistieken of om betere services te ontwikkelen en leveren. (Maar als u zich aanmeldt bij uw Samsung-account vanuit S Health, worden gegevens mogelijk op de server opgeslagen voor back-updoeleinden.) Persoonlijke gegevens kunnen bewaard blijven totdat dergelijke doeleinden zijn behaald. U kunt persoonlijke gegevens die zijn opgeslagen door S Health wissen met de optie Gegevens resetten in het menu Instellingen. Als u gegevens wilt verwijderen die u hebt gedeeld met sociale netwerken of die u hebt overgedragen naar opslagapparaten, moet u deze gegevens apart verwijderen.
- U bent volledig verantwoordelijk voor het onjuiste gebruik van gegevens die zijn gedeeld op sociale netwerken of die naar anderen zijn verzonden. Wees voorzichtig bij het delen van uw persoonlijke gegevens met anderen.
- Als het apparaat is aangesloten op meetapparatuur, controleert u het communicatieprotocol om de juiste werking te bevestigen. Als u een draadloze verbinding gebruikt, zoals Bluetooth of ANT+, kan het apparaat worden beïnvloed door elektronische storing van andere apparaten. Vermijd het gebruik van het apparaat in de buurt van andere apparaten die radiogolven uitzenden.
- De inhoud die wordt gebruikt in de S Health-app kan afwijken afhankelijk van de softwareversie van de app. De services die worden geleverd bij de app zijn onderhevig aan wijziging of annuleren van ondersteuning zonder voorafgaande kennisgeving.
- De beschikbare S Health-functies en -services kunnen verschillen afhankelijk van de lokale wetten en voorschriften in uw regio.
- Bepaalde functies van S Health worden mogelijk niet geleverd, afhankelijk van uw regio.
- De functies van S Health zijn alleen bedoeld voor fitness- en informatiedoeleinden en zijn niet bedoeld voor gebruik bij het stellen van een diagnose van ziekten of andere aandoeningen, of bij het genezen, verlichten, behandelen of voorkomen van ziekten.

S Voice

Algemene informatie

U kunt verschillende taken uitvoeren via spraakopdrachten.

S Voice starten

- 1 Tik op **S Voice** op het scherm Alle apps.
U kunt ook twee keer op de starttoets drukken.



De beschikbaarheid van deze app is afhankelijk van uw regio of serviceprovider.

- 2 Volg de instructies op het scherm om de installatie te voltooien.
- 3 Bekijk de zelfstudie of tik op **START** om de zelfstudie over te slaan.

De taal instellen

Tik op  → **Settings** → **Language** en selecteer een taal.



De geselecteerde taal wordt alleen toegepast op **S Voice**, niet op de weergavetaal van het apparaat.

S Voice gebruiken

- 1 Tik op **S Voice** op het scherm Alle apps.
U kunt ook twee keer op de starttoets drukken.
Wanneer **S Voice** wordt gestart, begint het apparaat met spraakherkenning.
- 2 Geef een spraakopdracht.
Als het apparaat de opdracht herkent, voert het apparaat de bijbehorende actie uit. Als u een spraakopdracht wilt herhalen of een andere opdracht wilt uitspreken, tikt u op .

Tips voor betere stemherkenning

- Spreek duidelijk.
- Spreek op plekken met weinig lawaai.
- Gebruik geen aanstootgevende taal of streektaal.
- Gebruik geen dialect.

Het apparaat herkent uw opdrachten mogelijk niet of kan ongewenste opdrachten uitvoeren afhankelijk van uw omgeving of de manier waarop u de opdrachten uitspreekt.

S Voice inschakelen in standby-stand

Als u S Voice gedurende een bepaalde periode niet gebruikt, wordt deze automatisch overgeschakeld naar de standby-stand. Tik op het microfoonpictogram of zeg 'Hi Galaxy' tegen het apparaat om de spraakherkenning weer in te schakelen.

De wekopdracht wijzigen

U kunt de wekopdracht van 'Hi Galaxy' wijzigen. De wekopdracht wordt gebruikt om spraakherkenning te hervatten wanneer het apparaat in de standby-stand staat.

Tik op  → **Instellingen** → **Gespr. wake-up** → **Wake-up opdracht instellen**.

Wake-up opdrachten gebruiken op het vergrendelscherm

Op het vergrendelscherm kunt u verschillende functies gebruiken met behulp van vooraf ingestelde wake-up opdrachten.

Tik  → **Instellingen** → **Gespr. wake-up** → **Wake-up bij vergrendeling**.

Muziek

Algemene informatie

U kunt luisteren naar muziek, gesorteerd op categorie, en afspeelinstellingen aanpassen.

Muziek afspelen

Tik op **Muziek** op het scherm Alle apps.

Selecteer een nummer om af te spelen.

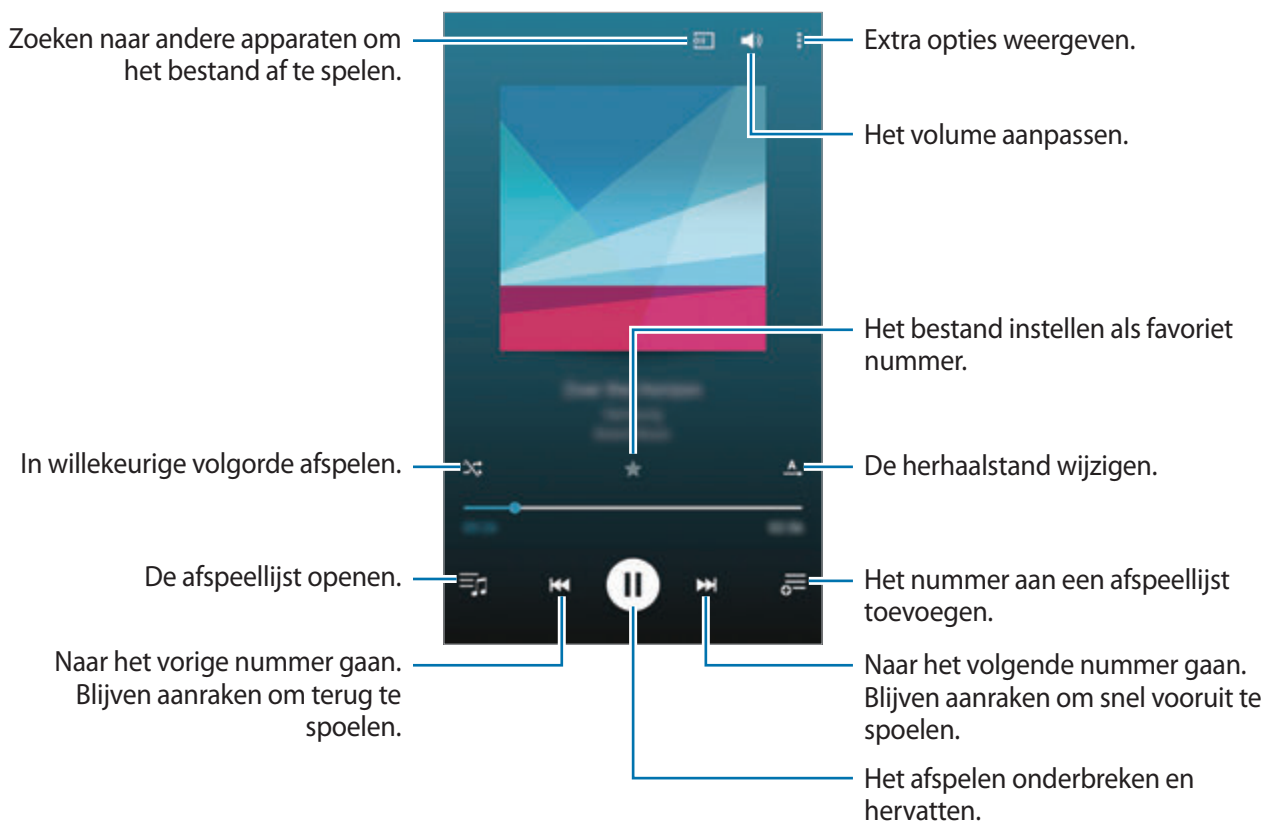

Muziek afspelen die is opgeslagen op andere apparaten

U kunt zoeken naar muziek die is opgeslagen op andere apparaten en de muziek afspelen op uw apparaat.

Tik op **Muziek** op het scherm **Alle apps**.

Toegang krijgen tot muziek die is opgeslagen op Samsung Link-apparaten

Als u deze functie wilt gebruiken, moet u uzelf aanmelden bij uw Samsung-account. Raadpleeg [Samsung-accounts registreren](#) voor meer informatie.

Tik op het hoofdscherm van Muziek op **APPARATEN** en selecteer een apparaat in **Geregistreerde apparaten** om toegang te krijgen tot muziek en deze af te spelen. U kunt nummers afspelen op de apparaten die zijn geregistreerd bij Samsung Link. Ga naar link.samsung.com voor meer informatie.



- Zorg ervoor dat de geregistreerde apparaten zijn ingeschakeld en zijn verbonden met een Wi-Fi- of mobiel netwerk.
- Er kunnen extra kosten in rekening worden gebracht als u via het mobiele netwerk inhoud opent die is opgeslagen op andere apparaten.

Toegang krijgen tot muziek die is opgeslagen op apparaten in de buurt

Zoek naar apparaten in de buurt via Wi-Fi, Wi-Fi Direct of een mobiele hotspot om de muziek die daarop is opgeslagen, af te spelen op uw apparaat.

1 Tik op het scherm **Alle apps** op **Instellingen** → **NFC en delen** → **Apparaten in de buurt** en tik op de schakelaar **Apparaten in de buurt** om deze in te schakelen.

2 Tik op het hoofdscherm van Muziek op **APPARATEN**.

3 Selecteer een apparaat in **Apparaten in de buurt** om toegang te krijgen tot muziek en deze af te spelen.

U kunt nummers van andere apparaten afspelen waarvoor de functie voor het delen van inhoud is ingeschakeld.

Video

Algemene informatie

U kunt video's bekijken die op het apparaat zijn opgeslagen en afspelininstellingen aanpassen.

Video's afspelen

Tik op **Video** op het scherm Alle apps.

Selecteer een video om af te spelen.



Sleep uw vinger omhoog of omlaag aan de linkerkzijde van het afspeelscherm om de helderheid aan te passen of sleep uw vinger omhoog of omlaag aan de rechterzijde van het afspeelscherm om het volume aan te passen.

Als u terug of snel vooruit wilt spoelen, sleept u uw vinger naar links of rechts op het afspeelscherm.

Video's afspelen die zijn opgeslagen op andere apparaten

U kunt zoeken naar video's die zijn opgeslagen op andere apparaten en deze afspelen op uw apparaat.

Tik op **Video** op het scherm **Alle apps**.

Toegang krijgen tot video's die zijn opgeslagen op Samsung Link-apparaten

Als u deze functie wilt gebruiken, moet u uzelf aanmelden bij uw Samsung-account. Raadpleeg [Samsung-accounts registreren](#) voor meer informatie.

Tik op het hoofdscherm van Video op **APPARATEN** en selecteer een apparaat in **Geregistreerde apparaten** om toegang te krijgen tot de video en deze af te spelen. U kunt video's afspelen op de apparaten die zijn geregistreerd bij Samsung Link. Ga naar link.samsung.com voor meer informatie.



- Zorg ervoor dat de geregistreerde apparaten zijn ingeschakeld en zijn verbonden met een Wi-Fi- of mobiel netwerk.
- Er kunnen extra kosten in rekening worden gebracht als u via het mobiele netwerk inhoud opent die is opgeslagen op andere apparaten.

Toegang krijgen tot video's die zijn opgeslagen op apparaten in de buurt

Zoek naar apparaten in de buurt via Wi-Fi, Wi-Fi Direct of een mobiele hotspot om de video's die daarop zijn opgeslagen, af te spelen op uw apparaat.

- 1 Tik op het scherm **Alle apps** op **Instellingen** → **NFC en delen** → **Apparaten in de buurt** en tik op de schakelaar **Apparaten in de buurt** om deze in te schakelen.
- 2 Tik op het hoofdscherm van Video op **APPARATEN**.
- 3 Selecteer een apparaat in **Apparaten dichtbij** om toegang te krijgen tot de video en deze af te spelen.

U kunt video's van andere apparaten afspelen waarvoor de functie voor het delen van inhoud is ingeschakeld.

Internet

U kunt op internet bladeren om informatie te zoeken en een bladwijzer maken voor uw favoriete webpagina's zodat u ze gemakkelijk weer kunt openen.

Webpagina's bekijken

- 1 Tik op **Internet** op het scherm Alle apps.
- 2 Tik op het adresveld. Als u de zoekmachine wilt wijzigen, tikt u op pictogram van de zoekmachine naast het veld met het webadres.
- 3 Geef het webadres of een zoekwoord in en tik op **Ga**. Tik op  om op internet te zoeken via spraak.

Als u de werkbalken wilt weergeven, sleept u uw vinger enigszins omlaag op het scherm.

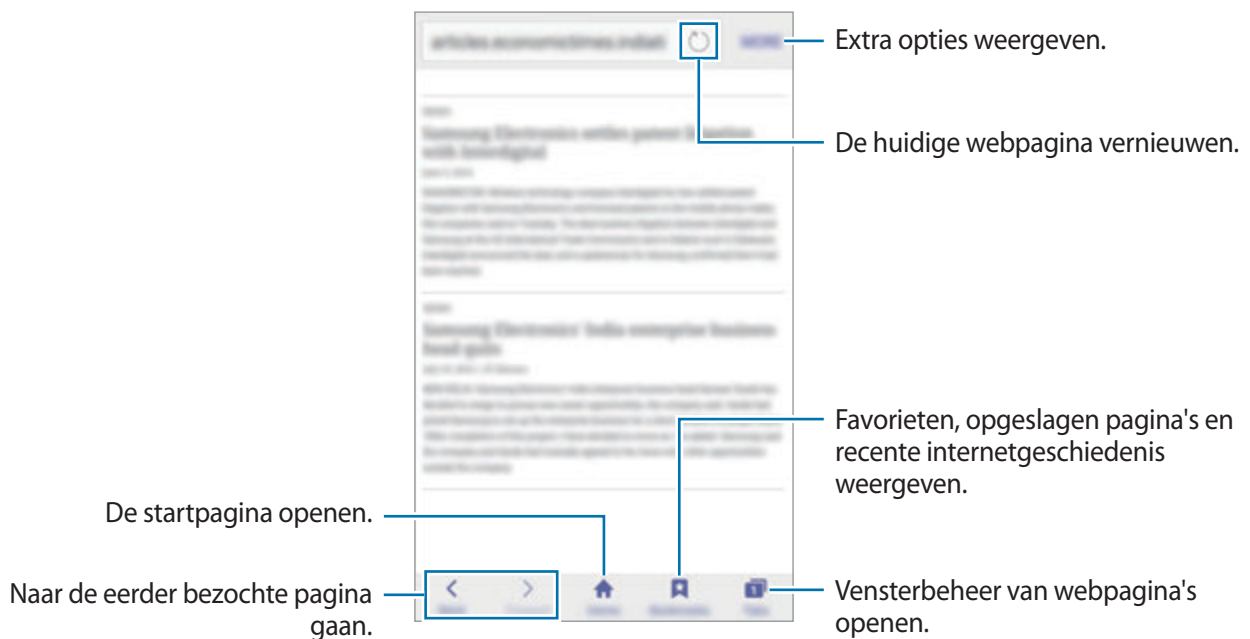



Spraakrecorder

Algemene informatie

U kunt verschillende opnamestanden gebruiken voor verschillende situaties, zoals een interview of een vergadering. Het apparaat kan uw stem converteren naar tekst en verschillende geluidsbronnen onderscheiden.

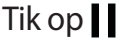
Spraakmemo's opnemen

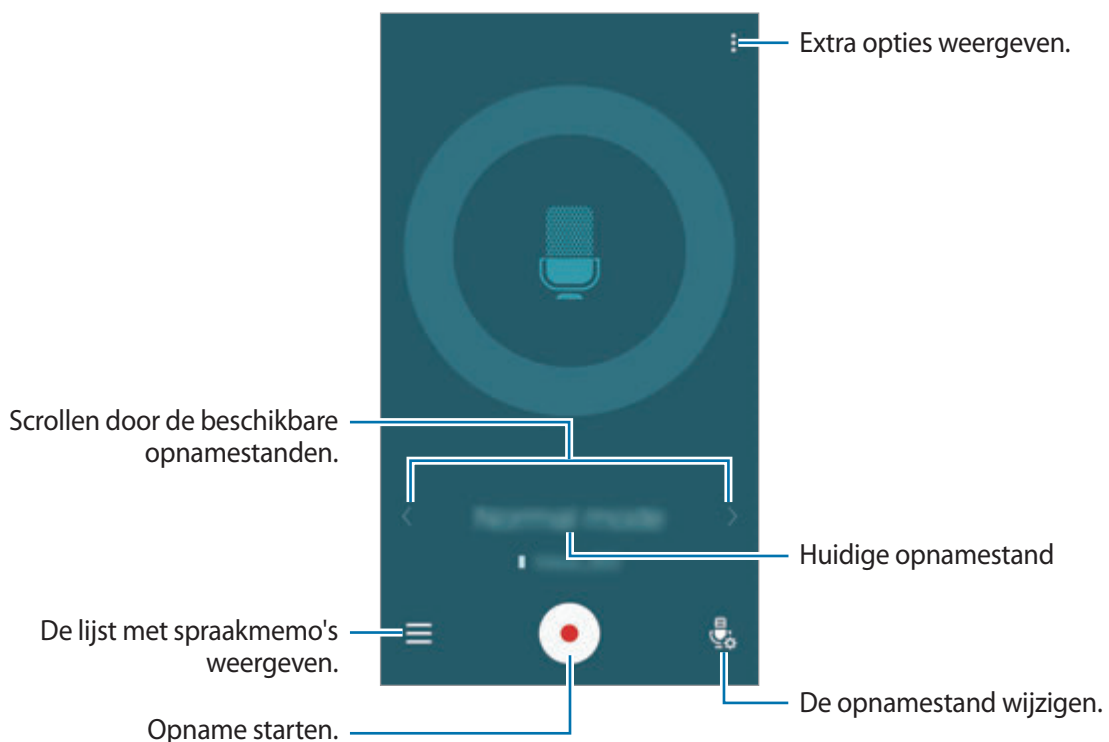

- 1 Tik op **Spraakrecorder** op het scherm Alle apps.
- 2 Tik op  om de opname te starten. Spreek uw boodschap in de microfoon in.
Tik op  om de opname te onderbreken. Als u het opnemen wilt annuleren, tikt u op .
Terwijl u een spraakmemo opneemt, tikt u op  om een bladwijzer in te voegen.



- 3 Tik op  om de opname te voltooien.

De opnamestand wijzigen

Tik op  om een stand in de lijst te selecteren.



- **Normaal:** dit is de normale opnamestand.
- **Interview:** de microfoon is gevoelig voor geluiden uit twee richtingen. In deze stand vangen de bovenkant en de onderkant van het apparaat gelijke hoeveelheden geluid op. Spraakmemo's die in deze stand worden opgenomen, worden weergegeven met het pictogram .
- **Vergadering:** de microfoon is gevoelig voor geluiden uit verschillende richtingen. Spraakmemo's die in deze stand worden opgenomen, worden weergegeven met het pictogram .
- **Spraakmemo:** het apparaat neemt uw stem op en converteert deze gelijktijdig naar tekst op het scherm. Voor de beste resultaten houdt u het apparaat in de buurt van uw mond en spreekt u luid en duidelijk op een rustige plaats. Spraakmemo's die in deze stand worden opgenomen, worden weergegeven met het pictogram .



Als de taal van het spraakmemosysteem niet overeenkomt met de taal die u spreekt, herkent het apparaat uw stem niet. Voordat u deze functie gebruikt, tikt u op  → **Instellingen** → **Taal** om de systeemtaal voor spraakmemo's in te stellen.

Geselecteerde spraakmemo's afspelen

Wanneer u opnamen van interviews of vergaderingen beluistert, kunt u bepaalde geluidsbronnen in de opname dempen of het dempen daarvan opheffen.

- 1 Tik op **Spraakrecorder** op het scherm Alle apps.
- 2 Tik op  en selecteer een spraakmemo die is opgenomen in de vergaderstand.
- 3 Als u bepaalde geluidsbronnen wilt dempen, tikt u op  voor de richting die overeenkomt met het geluid dat moet worden gedempt.

Het pictogram verandert in  en het geluid wordt gedempt.

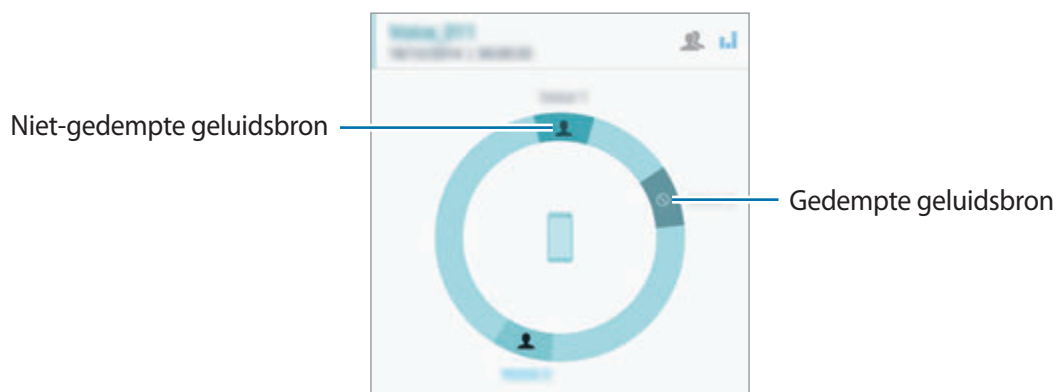

Klok

Algemene informatie

U kunt alarmopdrachten instellen, de huidige tijd in veel steden over de gehele wereld controleren, tijd bijhouden voor een evenement of een specifieke duur instellen.

Alarm

Tik op het scherm Alle apps op **Klok** → **Alarm**.

Alarmen instellen

- 1 Tik op **+**.
- 2 Stel een alarmtijd in, selecteer de dagen waarop het alarm moet worden herhaald en stel andere alarmopties in.
- 3 Tik op **GEREED**.
Het opgeslagen alarm wordt aan de lijst met alarmen toegevoegd.
- 4 Als u alarmen wilt in- of uitschakelen, tikt u op  naast het alarm in de lijst met alarmen.

Alarmen stoppen

Sleep **X** buiten de grote cirkel om een alarm te stoppen. Als u eerder de optie voor sluimeren hebt ingeschakeld, sleept u **ZZ** buiten de grote cirkel om het alarm na een bepaalde tijd te herhalen.

Alarmen verwijderen



Tik op  → **Selecteren**, selecteer alarmen en tik op .

Wereldklok

Tik op het scherm Alle apps op **Klok** → **Wereldklok**.

Klokken maken

Geef een naam van een stad in of selecteer een stad op de wereldbol en tik op **+**.

Als u de zomertijd wilt toepassen, tikt u op , blijft u een klok aanraken en tikt u op .

Klokken verwijderen

Tik op  → **Selecteren**, selecteer klokken en tik op .

Stopwatch

1 Tik op het scherm Alle apps op **Klok** → **Stopwatch**.

2 Tik op **START** om de tijd van een gebeurtenis bij te houden.

Als u rondetijden wilt opnemen terwijl u een gebeurtenis timet, tikt u op **RONDE**.

3 Tik op **STOPPEN** om het timen te stoppen.

Als u rondetijden wilt wissen, tikt u op **RESETTEN**. Als u het timen opnieuw wilt starten, tikt u op **HERVATTEN**.

Timer

1 Tik op het scherm Alle apps op **Klok** → **Timer**.

2 Stel de duur in en tik op **START**.

3 Sleep  buiten de grote cirkel wanneer de timer afgaat.

Calculator

U kunt eenvoudige of complexe berekeningen uitvoeren.

De calculator gebruiken

Tik op **Calculator** op het scherm Alle apps.

Draai het apparaat naar de liggende stand om de wetenschappelijke calculator te gebruiken. Als **Schermrotatie** is uitgeschakeld, tikt u op  → **Wetenschappelijke calculator**.

Als u de berekeningsgeschiedenis wilt weergeven, tikt u op  om het toetsenbord te verbergen.

Als u de geschiedenis wilt wissen, tikt u op  → **GESCHIEDENIS WISSEN**.

Dropbox

Gebruik deze app om bestanden op te slaan en te delen met anderen via Dropbox-cloudopslag. Wanneer u bestanden opslaat in Dropbox, wordt uw apparaat automatisch gesynchroniseerd met de webserver en de apparaten waarop Dropbox is geïnstalleerd.





De beschikbaarheid van deze app is afhankelijk van uw regio of serviceprovider.

Tik op **Dropbox** op het scherm Alle apps.

Wanneer u de app voor het eerst inschakelt of na het herstellen van de fabrieksinstellingen, moet u de instructies op het scherm volgen om de installatie te voltooien.

Tik op  op het hoofdscherm van Dropbox om de volgende functies te gebruiken:

- **Bestanden:** bestanden uploaden of openen. Tik op .
- **Foto's:** de geüploade afbeeldingen of video's weergeven. Tik op  om bestanden te delen of te verwijderen of om albums te maken.
- **Offline bestanden:** foto's en video's weergeven terwijl u offline bent.
- **Meldingen:** meldingen weergeven.

Flipboard

Gebruik deze app om live updates van sociale netwerken en nieuws te bekijken in een persoonlijke tijdschriftindeling.

Tik op **Flipboard** op het scherm Alle apps.



De beschikbaarheid van deze app is afhankelijk van uw regio of serviceprovider.

Wanneer u de app voor het eerst inschakelt of na het herstellen van de fabrieksinstellingen, moet u de instructies op het scherm volgen om de installatie te voltooien.

Selecteer op het hoofdscherm van Flipboard verschillende nieuwsartikelen en abonnementen.

Peel Smart Remote

Algemene informatie

Gebruik deze app om verbinding te maken met tv's, settopboxen of projectoren en het apparaat als afstandsbediening te gebruiken.



Smart Remote starten

- 1 Tik op **Peel Smart Remote** op het scherm Alle apps.
- 2 Selecteer een land en regio. Volg dan de instructies op het scherm om de installatie te voltooien.
De beschikbare tv-programma's verschijnen.

Het apparaat als afstandsbediening gebruiken

U kunt de tv in- of uitschakelen, naar zenders zoeken of het volume van de tv aanpassen door het apparaat te gebruiken als een afstandsbediening.

- 1 Tik op **Peel Smart Remote** op het scherm Alle apps.
- 2 Tik op .
- 3 Zorg ervoor dat uw tv is uitgeschakeld en tik op **JA, MIJN TV STAAT AF**.
- 4 Selecteer het tv-merk.
- 5 Controleer of de infraroodpoort van het apparaat naar de tv gericht is en tik op **KNOP 1**. Tik op **JA** als het apparaat de tv inschakelt.
Als het apparaat de tv niet inschakelt, tikt u op **NEE** en herhaalt u dit totdat de tv het signaal herkent.

6 Selecteer een kanaalbron.

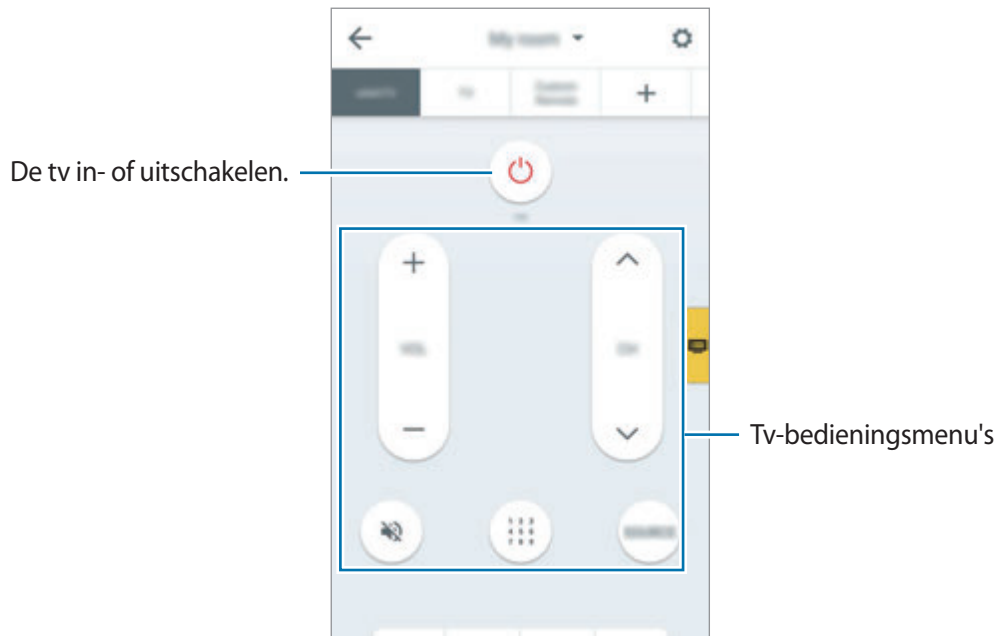

Tv-kijken met het apparaat

Selecteer een tv-programma uit de lijst met beschikbare programma's om op de aangesloten tv weer te geven.

- 1 Tik op **Peel Smart Remote** op het scherm Alle apps.
- 2 Tik op **NU BESCHIKBAAR, LATER VERTOONT** of **AAN HET**.
- 3 Selecteer een tv-programma en tik op **KIJK OP**.
Het geselecteerde programma wordt weergegeven op de aangesloten tv.
- 4 Tik op  om de zender te wijzigen of het volume aan te passen.
Het venster van de afstandsbediening verschijnt op het scherm.

Programmaherinneringen instellen

- 1 Selecteer een tv-programma dat momenteel niet wordt uitgezonden.
- 2 Tik op **HERINNER ME** om een alarm in te stellen om u te herinneren aan de starttijd van het tv-programma.

Evernote

Gebruik deze app om multimedianooties te maken, te synchroniseren en te delen. U kunt tags aan de notities toevoegen of de notities sorteren in een notitieblok, zodat u uw ideeën efficiënt kunt beheren.

Tik op **Evernote** op het scherm Alle apps.



De beschikbaarheid van deze app is afhankelijk van uw regio of serviceprovider.

PEN.UP

Gebruik deze app om schetsen die u heeft getekend met de S Pen, te posten en te delen.

Tik op **PEN.UP** op het scherm Alle apps.

Wanneer u deze app voor het eerst inschakelt of na het herstellen van de fabrieksinstellingen, tikt u op **Aanmelden** of **Inloggen** boven aan het scherm. Volg dan de instructies op het scherm om de installatie te voltooien.

Uw kunstwerk posten

Tik op  op het hoofdscherm van PEN.UP. Voeg uw kunstwerk toe, geef details in en tik op **PLAATSEN**.

Kunstwerk bekijken

Selecteer een bericht op het hoofdscherm van PEN.UP. Tik op **MEER** → **Illustratie opslaan** om het kunstwerk te downloaden naar uw apparaat. Het kunstwerk wordt opgeslagen in de map **PEN.UP**. Als u de map wilt openen, opent u het scherm Alle apps en tikt u op **Galerij** →  → **Album** → **PEN.UP**.



U kunt alleen kunstwerken downloaden waarvoor de eigenaren toestemming hebben gegeven.

Google-apps

Google biedt apps voor entertainment, sociale netwerken en bedrijven. U hebt mogelijk een Google-account nodig om bepaalde apps te kunnen gebruiken. Raadpleeg [Accounts instellen](#) voor meer informatie.

Voor meer informatie over een app, opent u het hoofdscherm van elke app en tikt u op  → **Help**.



Sommige apps zijn mogelijk niet beschikbaar of hebben een andere naam afhankelijk van uw regio of serviceprovider.

Chrome

Zoeken naar informatie en webpagina's weergeven.

Gmail

E-mail verzenden of ontvangen via de Google Mail-service.

Google+

Uw nieuws delen en updates volgen die uw familie, vrienden en anderen delen. U kunt ook een back-up maken van uw foto's, video's en meer.

Maps

Uw locatie op de kaart vinden, zoeken naar locaties en locatiegegevens weergeven voor verschillende plaatsen.

Play Muziek

Muziek ontdekken, beluisteren en delen op uw apparaat.

Play Films

Video's bekijken die zijn opgeslagen op uw apparaat en uiteenlopende inhoud downloaden uit de **Play Store** om te bekijken.

Play Books

Boeken downloaden uit de **Play Store** en ze lezen.

Play Kiosk

Nieuws en tijdschriften die u interesseren lezen op één handige locatie.

Play Games

Games downloaden uit de **Play Store** en ze met anderen spelen.

Google Drive

Uw inhoud in de cloud opslaan, overal gebruiken en met anderen delen.

YouTube

Video's kijken of maken en delen met anderen.

Foto's

Foto's, albums en video's beheren die u hebt opgeslagen op het apparaat en hebt geüpload naar **Google+**.

Hangouts

Chatten met vrienden alleen of in groepen en afbeeldingen, emoticons en videogesprekken gebruiken tijdens het chatten.

Google

Snel zoeken naar items op internet of op uw apparaat.

Gesproken zoekopdr.

Snel zoeken naar items door een zoekwoord of woordgroep te zeggen.

Verbinding maken met andere apparaten

Snel verbinden

Algemene informatie

U kunt automatisch zoeken naar apparaten in de buurt en snel hiermee verbinding maken.



- Als u uw apparaat wilt verbinden met een apparaat dat de functie Snel verbinden niet ondersteunt, moet de functie Wi-Fi Direct zijn ingeschakeld.
- De methode voor het koppelen kan verschillen afhankelijk van het gekoppelde apparaat of de gedeelde inhoud.

Verbinding maken met andere apparaten

Wanneer u de app voor het eerst inschakelt of na het herstellen van de fabrieksinstellingen, moet u de instructies op het scherm volgen om de installatie te voltooien.

1 Open het meldingenvenster en tik op **Snel verbinden**.

Wanneer het venster wordt geopend, wordt de Wi-Fi-functie automatisch ingeschakeld en zoekt het apparaat naar apparaten uit de omgeving.

2 Selecteer een apparaat in de lijst en maak hiermee verbinding door de instructies op het scherm te volgen.

De volgende stappen kunnen verschillen afhankelijk van het gekoppelde apparaat.

Als u apparaten in de buurt wilt toestaan uw apparaat te zoeken en hiermee verbinding te maken, tikt u op **MEER** → **Zichtbaarheid apparaat instellen** → **Zichtbaarheid apparaat** en selecteert u een optie.

Opnieuw naar apparaten zoeken

Als het gewenste apparaat niet in de lijst staat, zoekt u naar het apparaat.

Tik op **VERNIEUWEN** en selecteer het apparaat in de lijst met gedetecteerde apparaten.

Inhoud delen

Inhouden delen met de gekoppelde apparaten.

- 1 Open het meldingenvenster en tik op **Snel verbinden**.
- 2 Selecteer een apparaat uit de lijst met gedetecteerde apparaten.
- 3 Selecteer een mediacategorie.
- 4 Selecteer de inhoud die u wilt delen en tik op **KLAAR**.
Uw apparaat stuurt de inhoud naar het gekoppelde apparaat.

Bluetooth

Algemene informatie

Gebruik Bluetooth om gegevens of mediabestanden uit te wisselen met andere apparaten waarop Bluetooth is ingeschakeld.



- Samsung is niet verantwoordelijk voor het verlies, de onderschepping of het misbruik van gegevens die via Bluetooth zijn verzonden of ontvangen.
- Zorg altijd dat u gegevens deelt met en ontvangt van vertrouwde apparaten die goed zijn beveiligd. Als er voorwerpen tussen de apparaten staan, is het mogelijk dat de afstand waarop de apparaten kunnen communiceren, afneemt.
- Sommige apparaten, vooral apparaten die niet door Bluetooth SIG zijn getest of goedgekeurd, zijn mogelijk niet compatibel met uw apparaat.
- Gebruik de Bluetooth-functie niet voor illegale doeleinden (bijvoorbeeld illegale kopieën maken van bestanden of illegaal communicatie opnemen voor commerciële doeleinden).

Samsung is niet verantwoordelijk voor de gevolgen van illegaal gebruik van de Bluetooth-functie.

Koppelen met andere Bluetooth-apparaten

- 1 Tik op het scherm Alle apps op **Instellingen** → **Bluetooth**, tik op de schakelaar **Bluetooth** om deze te activeren en tik op **SCANNEN**.
De gedetecteerde apparaten worden weergegeven.
- 2 Selecteer een apparaat om verbinding mee te maken.
Als uw apparaat al eens met het apparaat werd gekoppeld, tikt u op de naam van het apparaat zonder het automatisch gegenereerde wachtwoord te bevestigen.
Als het apparaat waarmee u wilt koppelen niet in de lijst staat, moet u vragen om de zichtbaarheid van het apparaat in te schakelen. Raadpleeg de gebruiksaanwijzing van het andere apparaat.
- 3 Accepteer het Bluetooth-verbindingsverzoek op beide apparaten om te bevestigen.

Gegevens verzenden en ontvangen

Veel apps ondersteunen gegevensoverdracht via Bluetooth. U kunt gegevens, zoals contacten of mediabestanden, met andere Bluetooth-apparaten delen. De volgende handelingen zijn een voorbeeld van het verzenden van een afbeelding naar een ander apparaat.

Een afbeelding verzenden

- 1 Tik op **Galerij** op het scherm Alle apps.
- 2 Selecteer een afbeelding.
- 3 Tik op  → **Bluetooth** en selecteer een apparaat om de afbeelding naar over te zetten.
Als het apparaat waarmee u wilt koppelen niet in de lijst staat, moet u vragen om de zichtbaarheid van het apparaat in te schakelen.
- 4 Accepteer het Bluetooth-verbindingsverzoek op het andere apparaat.

Een afbeelding ontvangen

Wanneer een ander apparaat u een afbeelding stuurt, moet u het Bluetooth-verbindingsverzoek accepteren. De ontvangen afbeelding wordt opgeslagen in de map **Download**. Als u de map wilt openen, opent u het scherm Alle apps en tikt u op **Galerij** →  → **Album** → **Download**.

Bluetooth-apparaten loskoppelen

- 1 Tik op het scherm Alle apps op **Instellingen** → **Bluetooth**.
Het apparaat geeft de verbonden apparaten weer in de lijst.
- 2 Tik op  naast de naam van het apparaat om te ontkoppelen.
- 3 Tik op **Koppeling opheffen**.

Wi-Fi Direct

Algemene informatie

Wi-Fi Direct verbindt apparaten rechtstreeks via een Wi-Fi-netwerk zonder een toegangspunt.

Verbinding maken met andere apparaten

- 1 Tik op het scherm Alle apps op **Instellingen** → **Wi-Fi** en tik op de schakelaar **Wi-Fi** om deze te activeren.
- 2 Tik op  → **Wi-Fi Direct**.
De gedetecteerde apparaten worden weergegeven.
Als het apparaat waarmee u verbinding wilt maken, niet in de lijst staat, moet u dat apparaat vragen de Wi-Fi Direct-functie in te schakelen.

- 3 Selecteer een apparaat om verbinding mee te maken.
- 4 Accepteer het Wi-Fi Direct-verbindingsverzoek op het andere apparaat om te bevestigen.

Gegevens verzenden en ontvangen

U kunt gegevens, zoals contacten of mediabestanden, met andere apparaten delen. De volgende handelingen zijn een voorbeeld van het verzenden van een afbeelding naar een ander apparaat.

Een afbeelding verzenden

- 1 Tik op **Galerij** op het scherm alle Apps.
- 2 Selecteer een afbeelding.
- 3 Tik op  → **Wi-Fi Direct** en selecteer een apparaat om de afbeelding naar over te zetten.
- 4 Accepteer het Wi-Fi Direct-verbindingsverzoek op het andere apparaat.
Als de apparaten al zijn verbonden, wordt de afbeelding verzonden naar het andere apparaat zonder de procedure voor verbindingsverzoeken.

Een afbeelding ontvangen

Wanneer een ander apparaat u een afbeelding stuurt, moet u het Wi-Fi Direct-verbindingsverzoek accepteren. Als de apparaten al zijn verbonden, wordt de afbeelding ontvangen op uw apparaat zonder de procedure voor verbindingsverzoeken. De ontvangen afbeelding wordt opgeslagen in de map **Download**. Als u de map wilt openen, opent u het scherm Alle apps en tikt u op **Galerij** →  → **Album** → **Download**.

De apparaatverbinding beëindigen

- 1 Tik op het scherm Alle apps op **Instellingen** → **Wi-Fi**.
- 2 Tik op  → **Wi-Fi Direct**.
Het apparaat geeft de verbonden apparaten weer in de lijst.
- 3 Tik op **EINDE VERBINDING** → **OK** om de verbinding tussen de apparaten te verbreken.

NFC

Algemene informatie

Met uw apparaat kunt u productinformatie bevattende NFC-tags lezen. U kunt deze functie ook gebruiken voor betalingen en om bijvoorbeeld treinkaartjes of tickets voor evenementen te kopen. U moet dan wel eerst de daarvoor vereiste apps downloaden.



De batterij bevat een ingebouwde NFC-antenne. Behandel de batterij altijd voorzichtig om beschadiging van deze NFC-antenne te voorkomen.

De NFC-functie gebruiken

Gebruik de NFC-functie om afbeeldingen of contacten naar andere apparaten te sturen en productinformatie van NFC-tags te lezen. Als u een SIM- of USIM-kaart met een betaalfunctie installeert, kunt u het apparaat handig gebruiken voor betalingen.

- 1 Tik op het scherm Alle apps op **Instellingen** → **NFC en delen** → **NFC** en tik op de schakelaar **NFC** om deze in te schakelen.

U kunt ook het venster voor snelle instellingen openen en op **NFC** tikken om deze functie in te schakelen.

- 2 Houd het gedeelte met de NFC-antenne op de achterkant van uw apparaat in de buurt van een NFC-tag.

De informatie uit de tag wordt weergegeven.

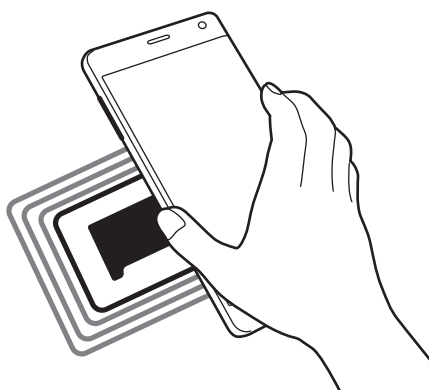

Zorg ervoor dat het scherm van het apparaat is ontgrendeld. Anders leest het apparaat geen NFC-tags en ontvangt het geen gegevens.

Aankopen doen met de NFC-functie

Voordat u de NFC-functie kunt gebruiken om een betaling te doen, moet u zich aanmelden bij een service voor mobiele betalingen. Neem voor aanmelding of meer informatie voor de service contact op met uw serviceprovider.

1 Tik op het scherm Alle apps op **Instellingen** → **NFC en delen** → **NFC** en tik op de schakelaar **NFC** om deze in te schakelen.

U kunt ook het venster voor snelle instellingen openen en op **NFC** tikken om deze functie in te schakelen.

2 Plaats het gedeelte met de NFC-antenne op de achterkant van uw apparaat tegen de NFC-kaartlezer.

3 Tik op **Tikken en betalen** en selecteer een app om de standaard betalingsapp in te stellen.



De lijst met betalingservices omvat mogelijke niet alle beschikbare betalingsapps.

Gegevens verzenden

U kunt toestaan dat gegevens worden uitgewisseld wanneer de NFC-antenne van uw apparaat de NFC-antenne van het andere apparaat aanraakt.

1 Tik op het scherm Alle apps op **Instellingen** → **NFC en delen** → **NFC** en tik op de schakelaar **NFC** om deze in te schakelen.

U kunt ook het venster voor snelle instellingen openen en op **NFC** tikken om deze functie in te schakelen.

2 Tik op **Android Beam** of **S Beam** en tik op de schakelaar **Android Beam** of **S Beam** om deze in te schakelen.

- **Android Beam:** gegevens verzenden via Bluetooth.
- **S Beam:** gegevens verzenden via Wi-Fi Direct. Deze functie is zeer geschikt voor het overdragen van grote hoeveelheden gegevens.

3 Selecteer een item en raak de NFC-antenne van het andere apparaat naar de NFC-antenne van uw apparaat aan.

4 Wanneer **Raak aan om over te brengen**, op het scherm verschijnt, tikt u op het scherm van uw apparaat om het item te verzenden.



- Verzend geen auteursrechtelijk beschermde gegevens via S Beam. Hierdoor kunt u copyrightwetten schenden. Samsung is niet verantwoordelijk voor eventuele verplichtingen voortvloeiend uit het onrechtmatig gebruik van auteursrechtelijk beschermde gegevens.
- Als beide apparaten tegelijk proberen gegevens te verzenden, mislukt de gegevensoverdracht mogelijk.

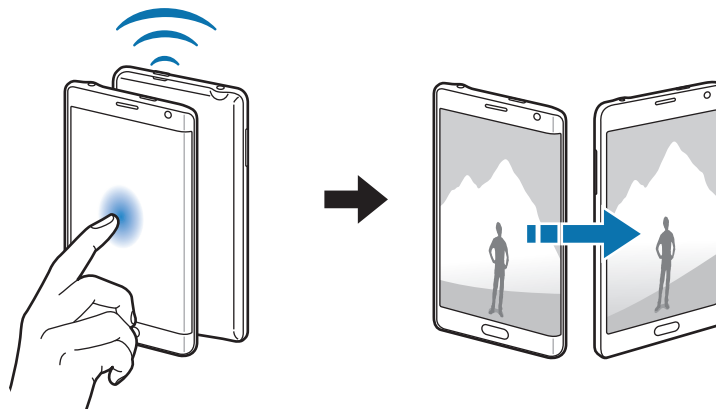

Screen Mirroring

Algemene informatie

Gebruik deze functie om uw apparaat aan te sluiten op een groot scherm met een AllShare Cast-dongle of HomeSync en vervolgens uw inhoud te delen.

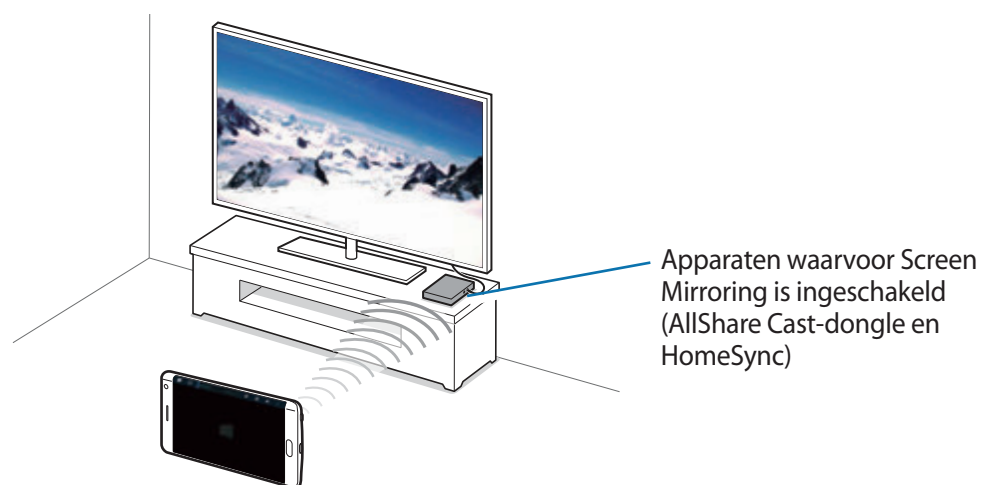



- De beschikbaarheid van deze functie is afhankelijk van uw regio of serviceprovider.
- Sommige bestanden worden mogelijk in de buffer opgeslagen tijdens het afspelen afhankelijk van de netwerkverbinding.
- Om energie te besparen, schakelt u deze functie uit wanneer deze niet wordt gebruikt.
- Als u een Wi-Fi-frequentie instelt, worden AllShare Cast-dongles of HomeSync mogelijk niet ontdekt of verbonden.
- Als u video's of games afspeelt op een tv, selecteert u een geschikte tv-stand om de beste ervaring te krijgen.

Inhoud op een tv bekijken

Voordat u een tv op uw apparaat aansluit, sluit u de tv en het apparaat met de functie Screen Mirroring aan. Om verbinding te maken, raadpleegt u de gebruiksaanwijzing van het apparaat. De volgende handelingen zijn voorbeelden van het weergeven van inhoud op een tv die is aangesloten via een AllShare Cast-dongle.

- 1 Verbind het apparaat met de functie Screen Mirroring met de tv met een HDMI-kabel.
- 2 Selecteer op de tv een koppelstand, zoals HDMI-stand, om verbinding te maken met een extern apparaat.
- 3 Tik op het scherm Alle apps op **Instellingen** → **NFC en delen** → **Screen Mirroring**.
De gedetecteerde apparaten worden weergegeven.
- 4 Selecteer een apparaat om verbinding mee te maken. Het scherm van uw apparaat verschijnt op het tv-scherf.
Als u voor het eerst verbinding maakt met het apparaat, moet u de naam van de dongle blijven vasthouden en de PIN-code op het tv-scherf ingeven.
- 5 Open een bestand of speel een bestand af en bedien het scherm met de toetsen op uw apparaat.

De Screen Mirroring-verbinding verbreken

Tik op het scherm Alle apps op **Instellingen** → **NFC en delen** → **Screen Mirroring**.



- Om energie te besparen, schakelt u deze functie uit wanneer deze niet wordt gebruikt.
- Als u video's of games afspeelt op een tv, selecteert u een geschikte tv-stand om de beste ervaring te krijgen.

MirrorLink

U kunt uw apparaat verbinden met een voertuig om de MirrorLink-apps van uw apparaat te bedienen via het beeldscherm van het voertuig.



Uw apparaat is compatibel met voertuigen die ondersteuning bieden voor MirrorLink-versie 1.1 en hoger.

Uw apparaat via MirrorLink verbinden met een voertuig

Wanneer u deze functie voor het eerst gebruikt, verbindt u het apparaat met een Wi-Fi- of mobiel netwerk.

- 1 Koppel uw apparaat via Bluetooth met een voertuig.
Raadpleeg [Koppelen met andere Bluetooth-apparaten](#) voor meer informatie.
- 2 Sluit uw apparaat met een USB-kabel aan op het voertuig.
Wanneer ze op elkaar zijn aangesloten, kunt u de MirrorLink-apps van uw apparaat openen via het beeldscherm van uw voertuig.

De MirrorLink-verbinding verbreken

Koppel de USB-kabel los van uw apparaat en het voertuig.

Mobiel afdrukken

Algemene informatie

U kunt het apparaat aan een printer koppelen via Wi-Fi of Wi-Fi Direct en afbeeldingen of documenten afdrukken.



Sommige printers zijn mogelijk niet compatibel met het apparaat.

Printerinvoegtoepassingen toevoegen

U kunt printerinvoegtoepassingen toevoegen voor printers waarmee u het apparaat wilt verbinden.

- 1 Tik op het scherm Alle apps op **Instellingen** → **NFC en delen** → **Afdrukken** → **Invoegtoepass. downloaden**.
- 2 Een printerinvoegtoepassing zoeken in de **Play Store**.
- 3 Selecteer een printerinvoegtoepassing en installeer deze.
- 4 Selecteer de printerinvoegtoepassing en tik op de schakelaar in de rechterbovenhoek van het scherm om deze te activeren.

Het apparaat zoekt naar printers die zijn verbonden met hetzelfde Wi-Fi-netwerk als uw apparaat.

Als u printer handmatig wilt toevoegen, tikt u op → **Printer toevoegen** → **PRINTER TOEVOEGEN**.

Als u afdrukinstellingen wilt wijzigen, tikt u op → **Instellingen**.

Inhoud afdrukken

Tik op → **Afdrukken** en selecteer vervolgens een printer terwijl u inhoud bekijkt, zoals afbeeldingen en documenten.

Apparaat- en gegevensbeheer

Het apparaat bijwerken

Het apparaat kan worden bijgewerkt met de nieuwste software.

Bijwerken via de FOTA-service (Firmware Over-The-Air)

Het apparaat kan rechtstreeks worden bijgewerkt met de nieuwste software via de FOTA-service (Firmware Over-The-Air).

Tik op het scherm Alle apps op **Instellingen** → **Toestel-info** → **Updates handmatig downloaden**.



Wanneer u **Updates automatisch downloaden** aanvinkt, worden updates gedownload wanneer het apparaat is verbonden met een Wi-Fi-netwerk.

Bijwerken via Samsung Kies

Sluit het apparaat aan op een computer en werk het apparaat bij met de nieuwste software.

- 1 Download op de computer de nieuwste versie van Samsung Kies van de Samsung-website.
- 2 Start Samsung Kies op de computer en sluit het apparaat met een USB-kabel aan op de computer.
- 3 Volg de instructies op het scherm om het apparaat bij te werken.



- Schakel de computer niet uit en maak de USB-kabel niet los terwijl het apparaat bezig is met bijwerken.
- Sluit geen andere media-apparaten aan op de computer terwijl het apparaat wordt bijgewerkt. Dit kan het bijwerkproces verstoren. Voordat u bijwerkt, koppelt u alle andere media-apparaten los van de computer.

Bestanden overbrengen tussen het apparaat en een computer

U kunt audio, video, afbeeldingen of andere soorten bestanden overbrengen van het apparaat naar de computer of andersom.



Verwijder de USB-kabel van het apparaat niet tijdens de overdracht van bestanden. Hierdoor kunnen gegevens verloren gaan of kan het apparaat worden beschadigd.



De apparaten kunnen mogelijk niet correct worden gekoppeld als ze via een USB-hub zijn gekoppeld. Sluit het apparaat rechtstreeks aan op de USB-poort van de computer.

Aansluiten als een media-apparaat

- 1 Sluit uw apparaat met een USB-kabel aan op een computer.
- 2 Open het meldingenvenster en tik op **Aangesloten als media-apparaat** → **Mediabestanden overdragen**.
Tik op **Afbeeldingen overdragen** als uw computer Media Transfer Protocol (MTP) niet ondersteunt of als het juiste stuurprogramma niet is geïnstalleerd.
- 3 Breng bestanden over tussen uw apparaat en de computer.

Verbinden met Samsung Kies

Samsung Kies is een computerapp die media-inhoud en persoonlijke informatie op Samsung-apparaten beheert.

- 1 Download op de computer de nieuwste versie van Samsung Kies van de Samsung-website.
- 2 Start Samsung Kies op de computer en sluit het apparaat met een USB-kabel aan op de computer.
- 3 Breng bestanden over tussen uw apparaat en de computer.
Raadpleeg de Help bij Samsung Kies voor meer informatie.

Back-ups maken en gegevens herstellen

Bewaar uw persoonlijke informatie, app-gegevens en instellingen veilig op uw apparaat. U kunt een back-up van uw gevoelige informatie op een back-upaccount zetten en deze later oproepen. U moet zich aanmelden bij uw Google- of Samsung-account om een back-up van gegevens te maken of te herstellen.

Een Google-account gebruiken

- 1 Tik op **Instellingen** op het scherm Alle apps.
- 2 Tik op **Back-up maken en terugzetten** → **Back-up mijn gegevens** en tik op de schakelaar **Back-up mijn gegevens** om deze in te schakelen.
- 3 Tik op **Back-up van account** en selecteer een account dat u als back-upaccount wilt instellen.

Een Samsung-account gebruiken

Tik op het scherm Alle apps op **Instellingen** → **Accounts** → **Samsung account** → **Back-up**, selecteer de items waarvan u een back-up wilt maken voor het Samsung-account en tik op **NU BACK-UP MAKEN**.

Als u wilt instellen dat het apparaat automatisch een back-up van gegevens maakt, tikt u op de schakelaar **Automatische back-up** om deze in te schakelen.

Als u gegevens wilt herstellen met een Samsung-account, tikt u op **Herstellen**. De huidige gegevens worden verwijderd van het apparaat om de geselecteerde items te herstellen.



- Als u gegevens wilt herstellen via een Google-account, opent u het scherm Alle apps, tikt u op **Instellingen** → **Back-up maken en terugzetten** en tikt u op **Automatisch herstellen**. Wanneer u apps opnieuw installeert, worden de instellingen en gegevens waarvan een back-up is gemaakt, hersteld.
- Als u gegevens wilt herstellen via een Samsung-account, opent u het scherm Alle apps, tikt u op **Instellingen** → **Accounts** → **Samsung account** → **Herstellen**. De huidige gegevens worden verwijderd van het apparaat om de geselecteerde items te herstellen.

Fabrieksinstellingen herstellen

Hiermee wist u alle instellingen en gegevens op het apparaat. Voordat u de fabrieksinstellingen van het apparaat herstelt, moet u een back-up van alle belangrijke gegevens op het apparaat maken. Raadpleeg [Back-ups maken en gegevens herstellen](#) voor meer informatie.

Tik op het scherm Alle apps op **Instellingen** → **Back-up maken en terugzetten** → **Fabrieksgegevens herstellen** → **APPARAAT RESETTEN** → **ALLES VERWIJDEREN**. Het apparaat wordt automatisch opnieuw gestart.

Instellingen

Algemene informatie

U kunt instellingen voor veel verschillende functies en apps aanpassen. U kunt uw apparaat personaliseren door de verschillende instelopties te configureren.

Instellingen configureren

Tik op **Instellingen** op het scherm Alle Apps om het scherm Instellingen te openen.

Tik op **Q** om naar instellingen te zoeken met zoekwoorden.



U kunt de weergavestand wijzigen van de lijstweergave in afzonderlijke tabbladen. Tik op **⋮** → **Tonen als** → **Tabbladweergave**.

Snelle instellingen

U kunt een lijst met vaak gebruikte instellingen maken.

Tik op **⋮** → **Snelle instellingen bewerken**. Vink items aan die u wilt toevoegen of deselecteer items om ze te verwijderen en tik op **GEREED**.

Verbindingen

Wi-Fi

Schakel de Wi-Fi-functie in om verbinding te maken met een Wi-Fi-netwerk en toegang te krijgen tot internet of andere netwerkapparaten.



Het apparaat gebruikt een niet-geharmoniseerde frequentie en is bedoeld voor gebruik in alle Europese landen. WLAN kan in de EU zonder beperkingen binnenshuis worden gebruikt, maar niet buitenshuis.

- 1 Tik op het scherm Instellingen op **Wi-Fi** en tik op de schakelaar **Wi-Fi** om deze te activeren.
- 2 Selecteer een netwerk in de lijst met Wi-Fi-netwerken.
Netwerken waarvoor een wachtwoord is vereist, worden weergegeven met een slotpictogram.
- 3 Tik op **VERBINDEN**.

Wi-Fi-netwerken toevoegen

Als het gewenste netwerk niet wordt weergegeven in de lijst met Wi-Fi-netwerken, kunt het handmatig toevoegen.

- 1 Tik op **Wi-Fi-netwerk toevoegen** onder aan de lijst.
- 2 Geef de netwerknaam in bij **Netwerk-SSID**.
- 3 Selecteer het beveiligingstype.
- 4 Geef het wachtwoord in als het geen open netwerk is en tik op **VERBINDEN**.

Slimme netwerkwissel gebruiken

Gebruik deze functie om een stabiele netwerkverbinding te onderhouden wanneer u bladert door internetpagina's, inhoud downloadt en meer.

Tik op het scherm Instellingen op **Wi-Fi** en vink **Slimme netwerkwissel** aan.

Het apparaat schakelt automatisch van een Wi-Fi-netwerk naar een mobiel netwerk wanneer het huidige Wi-Fi-netwerk zwak of instabiel is. Wanneer het Wi-Fi-netwerksignaal sterk wordt, schakelt het apparaat weer over van het mobiele netwerk naar het Wi-Fi-netwerk.



- Schakel Wi-Fi uit om de batterij te sparen wanneer u deze functie niet gebruikt.
- Wanneer het apparaat verbinding heeft gemaakt met een Wi-Fi-netwerk, maakt het elke keer opnieuw verbinding met dat netwerk als het beschikbaar is, zonder dat een wachtwoord hoeft te worden opgegeven. Om te voorkomen dat het apparaat automatisch verbinding maakt met het netwerk, selecteert u het in de lijst met netwerken en tikt u op **VERGETEN**.

Bluetooth

De Bluetooth-functie inschakelen om over korte afstanden informatie uit te wisselen.

Tik op het scherm Instellingen op **Bluetooth** en tik op de schakelaar **Bluetooth** om deze te activeren.

Tik op  om meer opties weer te geven.

Tethering en Mobiele hotspot

Gebruik het apparaat als mobiele hotspot om de mobiele gegevensverbinding van uw apparaat met andere apparaten te delen als er geen internetverbinding beschikbaar is. U kunt verbinding maken via Wi-Fi, USB of Bluetooth.

Tik op het scherm Instellingen op **Tethering en Mobiele hotspot**.



Er kunnen extra kosten in rekening worden gebracht wanneer u deze functie gebruikt.

- **Mobiele hotspot:** gebruik de mobiele hotspot om de mobiele gegevensverbinding van het apparaat te delen met computers of andere apparaten.

- **USB-tethering:** gebruik USB-tethering om de mobiele gegevensverbinding van het apparaat te delen met een computer via USB. Wanneer het apparaat vervolgens op een computer is aangesloten, wordt het als draadloos modem voor de computer gebruikt.
- **Bluetooth-tethering:** gebruik Bluetooth-tethering om de mobiele gegevensverbinding van het apparaat te delen met computers of andere apparaten via Bluetooth.

De mobiele hotspot gebruiken

Gebruik uw apparaat als mobiele hotspot om de mobiele gegevensverbinding van uw apparaat met andere apparaten te delen.

- 1 Tik op het scherm Instellingen op **Tethering en Mobiele hotspot** → **Mobiele hotspot**.
- 2 Tik op de schakelaar **Mobiele hotspot** om deze in te schakelen.
Het pictogram  wordt weergegeven op de statusbalk. Andere apparaten kunnen uw apparaat vinden in de lijst met Wi-Fi-netwerken.
Als u een wachtwoord voor de mobiele hotspot wilt instellen, tikt u op  → **Hotspot configureren** en selecteert u het beveiligingsniveau. Geef een wachtwoord in en tik op **OPSLAAN**.
- 3 Zoek op het scherm van het andere apparaat naar uw apparaat in de lijst met Wi-Fi-netwerken en selecteer het.
- 4 Gebruik op het aangesloten apparaat de mobiele gegevensverbinding van het apparaat om verbinding te maken met internet.

Vliegtuigstand

Alle draadloze functies van het apparaat uitschakelen. U kunt alleen diensten gebruiken waarvoor geen netwerk vereist is.

Tik op het scherm Instellingen op **Vliegtuigstand**.

Gegevensgebruik

U kunt uw gegevensgebruik bijhouden en limietinstellingen aanpassen.

Tik op het scherm Instellingen op **Gegevensgebruik**.

- **Mobiele gegevens:** instellen dat het apparaat gegevensverbindingen op alle mobiele netwerken gebruikt.

Tik op  om meer opties weer te geven.

- **Achtergrondgegevens beperken:** instellen dat het apparaat synchronisatie op de achtergrond uitschakelt bij het gebruik van mobiele netwerken.
- **Wi-Fi-gebruik tonen:** instellen dat gegevensgebruik via Wi-Fi wordt weergegeven door het apparaat.
- **Mobiele hotspots:** mobiele hotspots selecteren om te voorkomen dat apps die op de achtergrond worden uitgevoerd hier gebruik van kunnen maken.
- **Mobiele netwerken:** uw instellingen voor mobiele netwerken configureren.

Locatie

U kunt instellingen wijzigen voor machtigingen voor locatiegegevens.

Tik op het scherm Instellingen op **Locatie** en tik op de schakelaar **Locatie** om deze te activeren.

- **Stand:** een methode selecteren om uw locatiegegevens te verzamelen.
- **Precisie verbeteren:** instellen dat het apparaat de locatienauwkeurigheid verbetert met Wi-Fi- en Bluetooth-functies.
- **Recente locatieverzoeken:** weergeven welke apps uw huidige locatiegegevens opvragen en hun batterijgebruik.
- **Locatieservices:** de locatiegegevens bekijken die uw apparaat gebruikt.
- **Mijn plaatsen:** uw favoriete locaties opslaan voor gebruik met apps waarvoor locatiegegevens vereist zijn. Uw apparaat levert relevante gegevens en services door opgeslagen locaties te herkennen via Maps, Wi-Fi of Bluetooth.

NFC en delen

U kunt de instellingen voor verschillende functies voor delen wijzigen.

Tik op het scherm Instellingen op **NFC en delen**.

- **NFC:** instellingen voor het gebruik van de NFC-functie wijzigen. Raadpleeg [NFC](#) voor meer informatie.
- **Apparaten in de buurt:** de instellingen wijzigen voor het delen van inhoud met apparaten in de buurt. Alle apparaten moeten Wi-Fi Direct ondersteunen of zijn verbonden met hetzelfde Wi-Fi-netwerk of een mobiele hotspot.
- **Afdrukken:** instellingen voor printerinvoegtoepassingen die zijn geïnstalleerd op het apparaat. U kunt beschikbare printers zoeken of handmatig een printer toevoegen om bestanden af te drukken. Raadpleeg [Mobiel afdrukken](#) voor meer informatie.

- **Screen Mirroring:** de functie Screen Mirroring inschakelen om uw scherm met anderen te delen. Raadpleeg [Screen Mirroring](#) voor meer informatie.
- **MirrorLink:** gebruik de functie MirrorLink feature om de MirrorLink-apps van uw apparaat te bedienen op het beeldscherm van een voertuig. Raadpleeg [MirrorLink](#) voor meer informatie.

Meer netwerken

Instellingen aanpassen om netwerken te beheren.

Tik op het scherm Instellingen op **Meer netwerken**.

- **Apparaten in de buurt:** zoeken naar de apparaten die zijn verbonden via Wi-Fi Direct, Bluetooth en meer.
- **Downloadbooster:** instellen dat het apparaat bestanden die groter dan 30 MB zijn, sneller tegelijk via Wi-Fi en mobiele netwerken downloadt. Een sterker Wi-Fi-sigitaal geeft een snellere downloadsnelheid.



- Deze functie wordt mogelijk niet ondersteund op bepaalde apparaten.
 - Er kunnen extra kosten in rekening worden gebracht als u bestanden downloadt via het mobiele netwerk.
 - Wanneer u grote bestanden downloadt, wordt het apparaat mogelijk warm. Wanneer de temperatuur van het apparaat boven de ingestelde temperatuur stijgt, zal de functie worden uitgeschakeld.
 - Als de netwerksignalen onstabiel zijn, kunnen de snelheid en prestaties van deze functie worden aangetast.
 - Als de gegevensoverdrachtsnelheden van de Wi-Fi- en mobiele netwerkverbindingen sterk verschillen, gebruikt het apparaat mogelijk alleen de snelste verbinding.
 - Deze functie ondersteunt Hypertext Transmission Protocol (HTTP) 1.1 en Hypertext Transmission Protocol Secure (HTTPS). De functie kan niet worden gebruikt met andere protocollen, zoals FTP.
- **Mobiele netwerken:** uw instellingen voor mobiele netwerken configureren.
 - **VPN:** Virtual Private Networks (VPN's) instellen en hiermee verbinding maken.

Apparaat

Geluiden en meldingen

U kunt de instellingen voor diverse geluiden op het apparaat wijzigen.

Tik op het scherm Instellingen op **Geluiden en meldingen**.

- **Geluidstand:** instellen dat het apparaat de stille of geluidsstand gebruikt.
- **Intensiteit trilsignaal:** de sterkte van het trilsignaal aanpassen.
- **Trillen bij overgaan:** instellen dat bij inkomende oproepen zowel een beltoon als een trilsignaal wordt gebruikt door het apparaat.
- **Beltonen:** een beltoon voor inkomende oproepen toevoegen of selecteren.
- **Trilstand:** een trilpatroon toevoegen of selecteren.
- **Beltoon melding:** een beltoon selecteren voor gebeurtenissen, zoals inkomende berichten.
- **Overige geluiden:** instellingen voor aanvullende geluiden configureren.
- **Geluidskwal. en -effecten:** de instellingen voor geluidskwaliteit en -effecten aanpassen.
- **Niet storen:** instellen dat het apparaat geluiden voor inkomende oproepen en meldingen dempt, behalve voor toegestane uitzonderingen.
- **Meldingen op vergrendelscherm:** instellen of de inhoud van meldingen op het vergrendelde scherm moet worden weergegeven.
- **Applicatiemeldingen:** de meldingsinstellingen voor elke app wijzigen.
- **Melding toegang:** apps selecteren om al hun meldingen op het meldingsvenster weer te geven.
- **Adapt Sound:** het geluid personaliseren voor het oor dat u het meeste gebruikt tijdens oproepen of wanneer u naar muziek luistert.

Display en achtergrond

De display-instellingen wijzigen.

Tik op het scherm Instellingen op **Display en achtergrond**.

- **Helderheid:** de helderheid van het scherm aanpassen.
- **Achtergrond:** de achtergrondinstellingen voor het startscherm en het vergrendelde scherm wijzigen.
- **Lettertype:** het lettertype en de lettergrootte wijzigen.

- **Bediening met één hand:** bediening met één hand inschakelen voor gebruiksgemak wanneer u het apparaat gebruikt met één hand. Raadpleeg [Bediening met één hand](#) voor meer informatie.
- **Schermmrotatie:** instellen dat de inhoud automatisch wordt gedraaid wanneer u het apparaat draait.
- **Slim sluimeren:** instellen dat het apparaat voorkomt dat de achtergrondverlichting wordt uitgeschakeld terwijl u naar het scherm kijkt.
- **Time-out scherm:** instellen na hoeveel tijd de achtergrondverlichting van het scherm moet worden uitgeschakeld door het apparaat.
- **Schermmodus:** de Schermmodus wijzigen.
- **Schermtint auto-aanpassen:** instellen dat het apparaat stroom bespaart door de helderheid van het scherm aan te passen.
- **Dagdromen:** instellen dat het apparaat een schermbeveiliging weergeeft wanneer het apparaat is verbonden met een desktopdock of bezig is met opladen.
- **LED-indicator:** instellen dat het apparaat de LED-indicator in- of uitschakelt.
- **Duur verlichting tiptoetsen:** de duur instellen dat de achtergrondverlichting van de toets Recent en de terugtoets aanblijft.
- **Aanraakgevoeligh. verhogen:** instellen dat het aanraakscherm van het apparaat kan worden gebruikt terwijl de gebruiker handschoenen draagt.



Afhankelijk van het materiaaltype dat u draagt wanneer u het apparaat aanraakt, worden bepaalde opdrachten mogelijk niet herkend.

Vergrendelscherm

De instellingen wijzigen voor het vergrendelde scherm.

Tik op het scherm Instellingen op **Vergrendelscherm**.

- **Schermvergrendeling:** de methode voor schermvergrendeling wijzigen. De volgende opties kunnen verschillen, afhankelijk van de geselecteerde methode voor schermvergrendeling.
- **Informatie weergeven:** instellingen wijzigen voor de items die worden weergegeven op het vergrendelscherm.
- **Sneltoets camera:** instellen dat de camerasnelkoppeling op het vergrendelde scherm wordt weergegeven.



De beschikbaarheid van deze functie is afhankelijk van uw regio of serviceprovider.

- **Actiememo op vergrendelsch:** instellen dat het apparaat **Actiememo** start wanneer u dubbeltikt op het vergrendelde scherm met de S Pen terwijl u de S Pen-knop ingedrukt houdt.
- **Ontgrendeleffect:** een effect selecteren dat wordt weergegeven wanneer u het scherm ontgrendelt.

Multi window

Instellen dat het apparaat de functie Multi window gebruikt.

Tik op het scherm Instellingen op **Multi window** en tik op de schakelaar **Multi window** om deze in te schakelen.

- **Openen in gesplitst scherm:** instellen dat het apparaat de functie Multi window activeert wanneer u bestanden in **Mijn bestanden**, **Video** of bijlagen in berichten opent.
- **Sneltoets pop-upweergave:** instellen dat het apparaat het app-scherm in een pop-upvenster weergeeft wanneer u diagonaal met een vinger vanuit een van de hoeken van de bovenrand van het scherm omlaag sleept.

Meldingenvenster

U kunt de toetsen voor snelle instellingen in het meldingenvenster opnieuw rangschikken.

Tik op het scherm Instellingen op **Meldingenvenster**.

S Pen

De instellingen voor het gebruik van de S Pen wijzigen.

Tik op het scherm Instellingen op **S Pen**.

- **Air command:** instellen dat het apparaat de Air command-functies weergeeft wanneer u de S Pen boven het scherm houdt en op de S Pen-knop drukt.
- **Air view:** de Air view-functie inschakelen om verschillende acties uit te voeren met de S Pen.
- **Rechtstreekse peninvoer:** instellen dat het apparaat het pictogram voor het handschriftvak weergeeft wanneer de S Pen boven een tekstinvoerveld wordt gehouden.
- **Aanwijzer:** instellen dat het apparaat de aanwijzer van de S Pen weergeeft wanneer de S Pen boven het scherm wordt gehouden.
- **Opties na loskoppelen:** instellen dat het apparaat automatisch **Actiememo** start of de Air command-functies weergeeft wanneer de S Pen uit de sleuf wordt gehaald.

- **Memo scherm uit:** instellen dat het apparaat het Actiememo-vak opent wanneer u de S Pen verwijdert terwijl het scherm is uitgeschakeld.
- **S Pen-meldingen:** instellen dat het apparaat een pop-upmelding weergeeft en een geluid laat horen wanneer u loopt terwijl het aanraakscherm is uitgeschakeld en de S Pen wordt verwijderd uit het apparaat.
- **Spaarstand S Pen:** als u het batterijverbruik wilt beperken, stelt u het aanraakscherm in om S Pen-detectie uit te schakelen terwijl de S Pen is geplaatst.
- **Geluid (los)koppelen:** instellen dat het apparaat een geluid weergeeft wanneer de S Pen in de sleuf wordt geplaatst of wordt verwijderd.
- **Trilling (los)koppelen:** instellen dat het apparaat trilt wanneer de S Pen in de sleuf wordt geplaatst of wordt verwijderd.
- **S Pen-geluid:** instellen dat het apparaat schrijfgeluiden laat horen wanneer u schrijft of tekent op het scherm met de S Pen.

Bewegingen en gebaren

Hier kunt u de functie voor bewegingsherkenning inschakelen en de instellingen wijzigen die de bewegingsherkenning op uw apparaat regelen.

Tik op het scherm Instellingen op **Bewegingen en gebaren**.

- **Direct bellen:** instellen dat het apparaat een spraakoproep start als u het apparaat oppakt en aan uw oor houdt terwijl een oproep, bericht of de gegevens van een contact worden weergegeven.
- **Slim melden:** instellen dat het apparaat meldingen over gemiste oproepen of nieuwe berichten weergeeft wanneer u het apparaat oppakt.
- **Dempen:** instellen dat het apparaat inkomende oproepen of alarmen dempt wanneer u scherm bedekt met uw handpalm of het apparaat omdraait.
- **Vegen voor schermafbeelding:** instellen dat er een schermafbeelding wordt gemaakt door het apparaat wanneer u met uw hand naar links of rechts over het scherm veegt.

Edge screen

De instellingen wijzigen voor het gebruik van het Edge screen.

Tik op het scherm Instellingen op **Edge screen**.

- **Panelen beheren:** panelen beheren die u kunt gebruiken op het Edge screen. U kunt meer panelen downloaden op **Galaxy Apps**.
- **Express me:** uw eigen panelen maken of verwijderen om te gebruiken op het Edge screen.
- **Informatiestroom:** instellen hoe lang het apparaat wacht voordat de achtergrondverlichting van het Edge screen wordt uitgeschakeld. U kunt ook instellingen aanpassen voor het weergeven van informatie over aandelen, sport of nieuws op het Edge screen.
- **Nachtklok:** instellen dat het Edge screen blijft ingeschakeld in de nachtstand. U kunt de periode instellen dat de nachtstand actief is.
- **Tekst Edge screen:** het bericht ingeven dat op het Edge screen wordt weergegeven.
- **Time-out Edge screen:** de instelling voor de time-out voor het Edge screen wijzigen.
- **Meldingen:** items selecteren voor meldingen op het Edge screen via kleurenverlichting en gekleurde tabbladen.
- **Edge screen links gebruiken:** instellen dat de interface automatisch 180° draait wanneer u het apparaat 180° draait.



De beschikbaarheid van deze functie is afhankelijk van uw regio of serviceprovider.

Aanpassen

Accounts

U kunt uw Samsung- en Google-accounts, of andere accounts, toevoegen om deze te synchroniseren.

Tik op het scherm Instellingen op **Accounts**.

Cloud

Instellingen voor synchronisatie, back-up en herstel wijzigen voor uw Samsung- en Dropbox-accounts.

Tik op het scherm Instellingen op **Cloud**.

Back-up maken en terugzetten

Hier kunt u de instellingen wijzigen voor het beheren van instellingen en gegevens.

Tik op het scherm Instellingen op **Back-up maken en terugzetten**.

- **Back-up mijn gegevens:** instellen dat het apparaat een back-up van uw instellingen en appgegevens maakt op de server van Google.
- **Back-up van account:** account voor back-ups bij Google instellen of aanpassen.
- **Automatisch herstellen:** instellen dat het apparaat uw instellingen en appgegevens terugzet wanneer de apps opnieuw worden geïnstalleerd op het apparaat.
- **Netwerkinstellingen terugzetten:** de netwerkverbindinginstellingen terugzetten op de fabrieksinstellingen.
- **Fabrieksgegevens herstellen:** uw instellingen naar de fabriekswaarden resetten en al uw gegevens wissen.

Eenvoudige stand

Het apparaat instellen op de eenvoudige stand.

Tik op het scherm Instellingen op **Eenvoudige stand**.

- **Standaardstand:** het apparaat in standaardstand zetten.
- **Eenvoudige stand:** het apparaat in eenvoudige stand zetten.
- **Eenvoudige applicaties:** selecteer apps die een simpelere indeling moeten toepassen.

Toegankelijkheid

Gebruik deze functie om de toegankelijkheid van het apparaat te verbeteren. Raadpleeg [Over Toegankelijkheid](#) voor meer informatie.

Tik op het scherm Instellingen op **Toegankelijkheid**.

Privéstand

Activeer de privéstand om te voorkomen dat anderen toegang verkrijgen tot uw persoonlijke inhoud. Raadpleeg [Privéstand](#) voor meer informatie.

Tik op het scherm Instellingen op **Privéstand** en tik op de schakelaar **Privéstand** om deze in te schakelen.

- **Toegangstype Privéstand:** de ontgrendelmethode instellen of wijzigen voor het inschakelen van de privéstand.
- **Automatisch uitschakelen:** instellen dat het apparaat de privéstand automatisch sluit wanneer het scherm wordt uitgeschakeld.

Vingerscanner

Sla uw vingerafdruk op het apparaat op om het apparaat te beveiligen of u aan te melden bij uw Samsung-account. Raadpleeg [Vingerscanner](#) voor meer informatie.

Tik op het scherm Instellingen op **Vingerscanner**.

- **Vingerafdrukbeheer:** informatie over vingerafdrukken opslaan of wissen.
- **Back-upwachtwoord wijzigen:** een reservewachtwoord instellen dat kan worden gebruikt als het apparaat uw vingerafdruk niet herkent.
- **Schermsgrendeling:** de methode voor schermvergrendeling wijzigen.
- **Inloggen via internet:** instellen dat het apparaat geregistreerde accounts verifieert met vingerafdrukken.
- **Samsung account verifiëren:** instellen dat het apparaat uw Samsung-account controleert op basis van vingerafdrukken.
- **Pay with PayPal:** het apparaat instellen om uw PayPal-account te verifiëren en aankopen met uw vingerafdrukken toe te staan.



De beschikbaarheid van deze functie is afhankelijk van uw regio of serviceprovider.

Stysteem

Taal en invoer

Hier kunt u de instellingen voor tekstinvoer wijzigen. Sommige opties zijn wellicht niet beschikbaar afhankelijk van de geselecteerde taal.

Tik op het scherm Instellingen op **Taal en invoer**.

- **Taal:** een displaytaal voor alle menu's en apps selecteren.
- **Standaard:** een standaardtoetsenbordtype voor tekstinvoer selecteren.
- **Samsung-toetsenbord:** de instellingen voor het Samsung-toetsenbord wijzigen.



De beschikbare opties kunnen afwijken, afhankelijk van de regio of serviceprovider.

- **Google Spraakgestuurd typen:** de instellingen voor spraakinvoer wijzigen.
- **Taal:** een taal voor handschriftherkenning selecteren. U kunt zoeken naar bestanden die met de hand geschreven tekst bevatten in de geselecteerde taal.
- **Opties Tekst naar spraak:** de instellingen voor tekst-naar-spraak wijzigen.
- **Melding voorlezen:** instellen dat het apparaat meldingen voorleest wanneer er inkomende oproepen, berichten of gebeurtenissen zijn.
- **Snelheid aanwijzer:** de snelheid aanpassen voor de muis of trackpad aangesloten op uw apparaat.

Datum en tijd

De volgende instellingen weergeven en aanpassen om te bepalen hoe het apparaat de tijd en datum weergeeft.

Tik op het scherm Instellingen op **Datum en tijd**.



Als de batterij gedurende langere tijd geheel leeg is of wordt verwijderd uit het apparaat, worden de tijd en datum gereset.

- **Automatisch datum en tijd:** automatisch de tijd en datum bijwerken wanneer u naar een andere tijdzone reist.
- **Datum instellen:** de huidige datum handmatig instellen.
- **Tijd instellen:** de huidige tijd handmatig instellen.

- **Automatische tijdzone:** instellen dat het apparaat tijdzonegegevens ontvangt van het netwerk wanneer u een tijdzone overschrijdt.
- **Tijdzone selecteren:** de eigen tijdzone selecteren.
- **24-uurs indeling gebruiken:** tijd weergeven in de 24-uurs indeling.

Hulp in geval van nood

De functies van Hulp in geval van nood inschakelen.

Tik op het scherm Instellingen op **Hulp in geval van nood**.

- **Alarmstand:** instellen dat het apparaat de alarmstand activeert en het batterijverbruik vermindert door het gebruik van basisfuncties, zoals bellen. Raadpleeg [Alarmstand](#) voor meer informatie.
- **Geo-nieuws:** instellen dat het apparaat meldingen ontvangt voor ernstige weersomstandigheden.
- **SOS-berichten verzenden:** instellen dat het apparaat SOS-berichten verstuurd wanneer u drie keer op de aan/uit-toets drukt. U kunt ook geluidsopnamen samen met het bericht naar de ontvangers verzenden. Raadpleeg [SOS-berichten verzenden](#) voor meer informatie.
- **Noodcontacten beheren:** de ontvangers van SOS-berichten toevoegen of bewerken.

Accessoires

De accessoire-instellingen wijzigen.

Tik op het scherm Instellingen op **Accessoires**.

- **Audio-uitgang:** een audio-uitvoerindeling selecteren voor gebruik bij aansluiting van het apparaat op HDMI-apparatuur. Sommige apparaten ondersteunen de surround sound-instelling mogelijk niet.

Batterij

De spaarstand inschakelen en de instellingen wijzigen voor de spaarstand. Raadpleeg [Energiebesparing](#) voor meer informatie.

Tik op het scherm Instellingen op **Batterij**.

- **BATTERIJVERBRUIK:** weergeven hoeveel stroom wordt verbruikt door de batterij van uw apparaat.
- **Spaarstand:** de spaarstand inschakelen en de instellingen wijzigen voor de spaarstand.
- **Extra energiebesparende stand:** de standby-tijd van het apparaat uitbreiden en batterijgebruik verminderen door het weergeven van een eenvoudigere indeling en het toestaan van beperkte toegang tot een app.



Bij de geschatte maximale standby-tijd wordt de resterende tijd weergegeven voordat de batterij leegraakt als het apparaat niet wordt gebruikt. De standby-tijd kan verschillen afhankelijk van uw apparaatinstellingen en de gebruiksomstandigheden.

- **Energiebesparing app:** batterijlading sparen door het batterijgebruik te optimaliseren voor elke app.
- **Batterijperc. weergeven:** instellen dat het apparaat het resterende batterijpercentage weergeeft op de statusbalk.
- **Snel opladen via kabel:** instellen dat het apparaat de functie voor snel opladen gebruikt. Raadpleeg [Snel opladen](#) voor meer informatie.

Opslag

Geheugeninformatie van uw apparaat weergeven.

Tik op het scherm Instellingen op **Opslag**.



Als u een geheugenkaart formatteert, worden alle gegevens definitief van de kaart verwijderd.



De feitelijk beschikbare capaciteit van het interne geheugen is minder dan de gespecificeerde capaciteit. Een gedeelte van het geheugen wordt namelijk gebruikt door het besturingssysteem en de standaard-apps. De beschikbare capaciteit kan veranderen wanneer u het apparaat bijwerkt.

Beveiliging

Instellingen wijzigen voor het beveiligen van het apparaat en de SIM- of USIM-kaart.

Tik op het scherm Instellingen op **Beveiliging**.

- **Apparaatbeheerders:** de apparaatbeheerprogramma's weergeven die op uw apparaat zijn geïnstalleerd. U kunt toestaan dat apparaatbeheerders een nieuw beleid op uw apparaat toepassen.
- **Onbekende bronnen:** het apparaat instellen om de installatie van applicaties van onbekende bronnen toe te staan.
- **Gecod. gegev. beveiligen:** de gegevens van uw apparaat worden versleuteld om te voorkomen dat anderen deze kunnen openen in geval van een verloren of gestolen apparaat. Als u uw versleutelde apparaat wilt gebruiken, moet u de gegevens van het apparaat elke keer ontsleutelen wanneer u het apparaat inschakelt. U kunt instellen of de gegevens van uw apparaat automatisch worden ontsleuteld of dat er een ontgrendelingscode is vereist. Het is niet mogelijk een back-up te maken of gegevens te herstellen wanneer het apparaat is versleuteld. Als u de ontgrendelingscode een aantal keer achter elkaar verkeerd ingeeft en de pogingslimiet bereikt, gaat uw apparaat terug naar de fabrieksinstellingen.
- **Externe SD-kaart coderen:** instellen dat het apparaat alle bestanden op een geheugenkaart codeert.



Als u met deze instelling ingeschakeld besluit tot resetten van de standaardwaarden, zal het apparaat de versleutelde bestanden niet meer kunnen lezen. Schakel deze instelling dus altijd uit voordat u het apparaat reset.

- **Besturing op afstand:** instellen dat het apparaat toestaat dat uw verloren of gestolen apparaat op afstand kan worden bediend via internet. Als u deze functie wilt gebruiken, moet u zich aanmelden bij uw Samsung-account.
- **Waarschuwing SIM-kaart vervangen:** de functie Mijn mobiel traceren in- of uitschakelen waarmee het apparaat kan worden gevonden wanneer het apparaat is gestolen of u het bent kwijtgeraakt.
- **Ga naar website:** mijn mobiel traceren (findmymobile.samsung.com). U kunt uw verloren of gestolen apparaten opzoeken en besturen op de website Mijn mobiel traceren.
- **Heractiveringsvergr.:** instellen dat het apparaat naar uw Samsung-account vraagt nadat dit apparaat werd gereset om te verhinderen dat anderen het apparaat opnieuw inschakelen.
- **SIM-kaartvergrendeling instellen:** de instellingen voor SIM-kaartvergrendeling wijzigen.
- **Wachtwoorden zichtbaar:** instellen dat het apparaat wachtwoorden weergeeft wanneer ze worden ingegeven.
- **Updates beveilig.beleid:** instellen dat het apparaat automatisch controleert op beveiligingsupdates en deze downloadt.
- **Beveiligingsrapporten verzenden:** instellen dat het apparaat automatisch bijgewerkte beveiligingsrapporten naar Samsung verzendt.

- **Opslagtype:** een opslagtype voor bestanden met aanmeldgegevens instellen.
- **Vertrouwde aanmeldgegevens:** certificaten en referenties gebruiken om te zijn verzekerd van een veilig gebruik van diverse apps.
- **Installeren uit apparaatopslag:** gecodeerde certificaten installeren die zijn opgeslagen in het interne geheugen.
- **Aanmeldgegevens wissen:** de referentiegegevens van het apparaat verwijderen en het wachtwoord resetten.
- **Vertrouwde agents:** de trust agents bekijken die zijn geïnstalleerd op het apparaat.
- **Vensters vastmaken:** instellen dat het apparaat de geselecteerde app op het scherm vastzet.
- **Apps met toegang tot gebruiksgegevens:** bekijken welke app toegang heeft tot de gebruiksgeschiedenis van uw apparaat.
- **Smart Lock:** instellen dat het apparaat het vergrendelscherm omzeilt wanneer vertrouwde apparaten of locaties zijn gedetecteerd.
- **Toestemming Niet storen:** de apps bekijken die de functie 'Niet storen' kunnen uitschakelen.

Help

Hiermee kunt u informatie weergeven over het gebruik van het apparaat en apps of voor het configureren van belangrijke instellingen.

Tik op het scherm Instellingen op **Help**.

Toestel-info

Apparaatgegevens openen, de apparaatnaam bewerken of apparaatsoftware bijwerken.

Tik op het scherm Instellingen op **Toestel-info**.

Applicaties

Applicatiebeheer

De apps op het apparaat weergeven en beheren.

Tik op het scherm Instellingen op **Applicatiebeheer**.

Standaardapplicaties

Een standaardinstelling voor het gebruik van apps selecteren.

Tik op het scherm Instellingen op **Standaardapplicaties**.

Applicatie-instellingen

App-instellingen aanpassen.

Tik op het scherm Instellingen op **Applicatie-instellingen**.

Toegankelijkheid

Over Toegankelijkheid

U kunt de toegankelijkheid verbeteren met functies die het apparaat gebruiksvriendelijker maken voor gebruikers met een slecht gezichtsvermogen, een gehoorandoening of een motorische beperking.

Tik op het scherm Alle apps op **Instellingen** → **Toegankelijkheid**.

De starttoets gebruiken voor het openen van toegankelijkheidsmenu's

U kunt de toegankelijkheidsmenu's oproepen door snel drie keer op de starttoets te drukken.

- Toegankelijkheid
- TalkBack
- Negatieve kleuren
- Interactiebeheer

Tik op het scherm Alle apps op **Instellingen** → **Toegankelijkheid** → **Rechtstreekse toegang** en tik op de schakelaar **Rechtstreekse toegang** om deze in te schakelen. Selecteer een toegankelijkheidsmenu dat moeten worden geopend wanneer u drie keer snel op de starttoets drukt.

Gesproken feedback (TalkBack)

TalkBack activeren

Wanneer u TalkBack inschakelt, leest het apparaat de tekst op het scherm of bepaalde functies hardop voor.

- 1 Tik op het scherm Alle apps op **Instellingen** → **Toegankelijkheid** → **Zicht** → **TalkBack**.
- 2 Tik op de schakelaar **TalkBack** om deze te activeren.

3 Tik op **OK**. Het apparaat start de gesproken feedback.



Sommige functies zijn niet beschikbaar wanneer u TalkBack gebruikt.

TalkBack uitschakelen

1 Tik op het scherm Alle apps op **Instellingen** → **Toegankelijkheid** → **Zicht** → **TalkBack**.

2 Tik op de schakelaar **TalkBack** en tik snel twee keer ergens op het scherm.

3 Tik op **OK** en tik snel twee keer ergens op het scherm. Het apparaat stopt de gesproken feedback.

Het scherm bedienen met vingergebaren

U kunt verschillende vingergebaren gebruiken om het scherm te bedienen terwijl u TalkBack gebruikt.

- Het scherm verkennen: plaats een vinger op het scherm en beweeg uw vinger om het scherm te verkennen. Als u een item selecteert en het blijft aanraken, wordt het item hardop voorgelezen door het apparaat. Wanneer u uw vinger optilt, wordt het item onder uw vinger geselecteerd.
- Items selecteren: tik op een item om het te selecteren. Of selecteer een item en blijf het vasthouden terwijl u het scherm verkent en til dan uw vinger op.
- Een geselecteerd item openen: til uw vinger op van het item wanneer het gewenste item wordt voorgelezen tijdens het hardop voorlezen van de geselecteerde items. Tik dan twee keer snel op het scherm.
- Het vorige item selecteren: veeg op het scherm snel omhoog of naar links met één vinger.
- Het volgende item selecteren: veeg op het scherm snel omlaag of naar rechts met één vinger.
- Door lijsten scrollen: veeg op het scherm omhoog of omlaag met twee vingers.
- Terugkeren naar de vorige pagina: veeg op het scherm naar rechts met twee vingers.
- Naar de volgende pagina gaan: veeg op het scherm naar links met twee vingers.

- Het scherm ontgrendelen: veeg op het scherm in een willekeurige richting met twee vingers binnen het schermgebied dat u wilt ontgrendelen.
- Het meldingenvenster openen: sleep de bovenkant van het scherm omlaag met twee vingers.
- Het venster voor snelle instellingen openen: sleep de bovenkant van het scherm omlaag met drie vingers.

U kunt de instellingen voor vingergebaren voor TalkBack configureren onder **Gebaren beheren**. Raadpleeg [Instellingen voor vingergebaren configureren](#) voor meer informatie.

Instellingen voor vingergebaren configureren

Als u TalkBack gebruikt, kunt u vingergebaren gebruiken om verschillende acties uit te voeren, zoals terugkeren naar het vorige scherm, het startscherm openen, enzovoort. Vingergebaren configureren voor gebruik.

Instellingen configureren voor snelkoppelinggebaren

U kunt snelkoppelinggebaren gebruiken of functies aan lege snelkoppelingen toewijzen.

Tik op het scherm Alle apps op **Instellingen** → **Toegankelijkheid** → **Zicht** → **TalkBack** → **INSTELLINGEN** → **Gebaren beheren**. Selecteer een gebaar en wijs er een functie aan toe.

TalkBack pauzeren

Open het algemene contextmenu door met uw vinger omlaag en dan naar rechts te slepen op het scherm zonder deze op te tillen. Wanneer u **Feedback onderbreken** selecteert in de linkerbovenhoek van het scherm, wordt TalkBack gepauzeerd.

Afbeeldinglabels toevoegen en beheren

U kunt labels toewijzen aan afbeeldingen op het scherm. Het apparaat leest de labels voor wanneer de afbeeldingen zijn geselecteerd. U kunt labels toevoegen aan afbeeldingen zonder label met het lokale contextmenu.

Open het lokale contextmenu door uw vinger omhoog en dan naar rechts te slepen op het scherm zonder deze op te tillen. Blijf het scherm aanraken en teken met uw vinger een cirkel om het menu om door de menu's te bladeren. Als u het menu Label toevoegen hoort, tilt u uw vinger op om labels toe te voegen.

Als u de labels wilt weergeven, opent u het scherm Alle apps en tikt u op **Instellingen** → **Toegankelijkheid** → **Zicht** → **TalkBack** → **INSTELLINGEN** → **Aangepaste labels beheren**.

Instellingen voor TalkBack configureren

Configureer instellingen voor TalkBack voor meer gebruikskomfort.

Tik op het scherm Alle apps op **Instellingen** → **Toegankelijkheid** → **Zicht** → **TalkBack** → **INSTELLINGEN**.

- **Spraakvolume:** het volumeniveau voor gesproken feedback aanpassen.
- **Verschillende toonhoogten gebruiken:** instellen dat het apparaat de tekst zacht voorleest, wanneer tekst wordt ingegeven met een toetsenbord.
- **Toetsenbordecho:** instellen dat het apparaat hardop een woord dat u invoert met een toetsenbord, voorleest wanneer u op de spatiebalk tikt.
- **Spreken als scherm uit is:** instellen dat het apparaat gesproken feedback geeft wanneer het scherm is uitgeschakeld.
- **Nabijheidssensor gebruiken:** instellen dat het apparaat de gesproken feedback pauzeert wanneer u uw hand over de sensor aan de bovenzijde van het apparaat houdt.
- **Schudden voor doorlopend lezen:** instellen dat het apparaat de tekst op het scherm voorleest wanneer u met het apparaat schudt. U kunt verschillende schudsnelheden selecteren.
- **Beller-id uitspreken:** instellen dat het apparaat de naam van de beller voorleest wanneer u een inkomende oproep hebt.
- **Trilfeedback:** instellen dat het apparaat trilt wanneer u het scherm verkent.
- **Geluidsfeedback:** instellen dat het apparaat geluid maakt wanneer u op het scherm scrolt, enzovoort.
- **Spraakaudio centraal:** instellen dat het apparaat het mediavolume verlaagt wanneer het apparaat een item voorleest.
- **Geluidsvolume:** het volume van geluiden aanpassen die worden afgespeeld wanneer u het scherm aanraakt om het te bedienen. Deze functie is beschikbaar wanneer **Geluidsfeedback** is geselecteerd.
- **Verkennen via aanraking:** instellen dat het apparaat de items voorleest die u met uw vinger aanraakt.
- **Lijsten automatisch scrollen:** instellen dat het apparaat automatisch door de rest van de lijst scrolt die niet op het scherm wordt weergegeven en dat het de items voorleest.
- **Selecteren met één tik:** instellen dat het apparaat het geselecteerde item opent wanneer u het één keer aantikt.
- **Contextmenu als lijst weergeven:** instellen dat het apparaat het contextmenu weergeeft als lijst of cirkel.

- **Training 'Verkennen via aanraking' starten:** de zelfstudie weergeven van de functie 'Bladeren met aanraakbedieningen'.
- **Gebaren beheren:** acties toewijzen om uit te voeren met vingergebaren voor snelkoppelingen. Raadpleeg [Instellingen voor vingergebaren configureren](#) voor meer informatie.
- **Aangepaste labels beheren:** de labels die u hebt toegevoegd weergeven.
- **Sneltoetsen beheren:** sneltoetsen op het toetsenbord instellen om specifieke acties uit te voeren.
- **Snelkoppeling voor TalkBack opschorten en hervatten:** instellen dat TalkBack op het apparaat kan worden opgeschort en hervat door de toetsen voor volume omhoog en omlaag tegelijkertijd ingedrukt te houden.
- **Schermdimmen wanneer TalkBack is ingeschakeld:** instellen dat het apparaat het scherm dimt wanneer TalkBack wordt gebruikt.
- **Open TalkBack in de Play Store:** de **Play Store** openen om te controleren op updates.
- **Servicevoorwaarden:** de servicevoorwaarden van TalkBack weergeven.
- **Privacybeleid:** het privacybeleid van TalkBack weergeven.
- **Hervatten na opschorten:** een methode selecteren om gesproken feedback te hervatten wanneer TalkBack is gepauzeerd.
- **Ontwikkelaarsinstellingen:** opties voor het ontwikkelen van apps instellen.

Het apparaat gebruiken met het scherm uit

Instellen dat het apparaat het scherm altijd uitschakelt om de inhoud op uw scherm privé te houden. Het scherm wordt niet ingeschakeld wanneer u op de starttoets drukt of op het scherm tikt. Momenteel ingeschakelde functies worden niet uitgeschakeld wanneer het scherm wordt uitgeschakeld.

Tik op het scherm Alle apps op **Instellingen** → **Toegankelijkheid** → **Zicht** en vink **Donker scherm** aan. U kunt deze functie inschakelen of uitschakelen door twee keer op de aan/uit-toets te drukken.

Wachtwoorden voorlezen

Instellen dat het apparaat het wachtwoord voorleest wanneer u het wachtwoord ingeeft wanneer TalkBack is ingeschakeld.

Tik op het scherm Alle apps op **Instellingen** → **Toegankelijkheid** → **Zicht** en tik op **Wachtwoorden uitspreken**.

Tekst-naar-spraak-functies instellen

De gebruikte tekst-naar-spraak-functies wijzigen die worden gebruikt wanneer TalkBack is ingeschakeld, zoals talen, snelheid, enzovoort.

Tik op het scherm Alle apps op **Instellingen** → **Toegankelijkheid** → **Zicht** → **Opties Tekst naar spraak** en gebruik dan de volgende functies:

- **Samsung tekst naar spraak-engine / Google Tekst-naar-spraak-engine:** een applicatie voor de tekst-naar-spraak-functie selecteren.
- **Spraaksnelheid:** een snelheid selecteren voor de tekst-naar-spraak-functie.
- **Naar voorbeeld luisteren:** voorbeeld van gesproken tekst beluisteren. Als het apparaat de voorbeelden niet kan voorlezen, tikt u op  → **Spraakgegevens installeren** om spraakgegevens te downloaden en installeren voor de functie tekst-naar-spraak.
- **Standaard taalstatus:** de status van de huidige taal voor de tekst-naar-spraak-functie weergeven.

Tekst ingeven via het toetsenbord

Om het toetsenbord weer te geven, tikt u op het tekst invoerveld en tikt u twee keer snel na elkaar op een willekeurig gebied op het scherm.

Wanneer u het toetsenbord met uw vinger aanraakt, leest het apparaat de lettertekens van de toets onder uw vinger voor. Wanneer u het letterteken van uw keuze hoort, haalt u uw vinger van het scherm om het te selecteren. Het letterteken wordt ingegeven en het apparaat leest de tekst voor.

Als **Snelle toetsinvoer** niet is ingeschakeld, laat u het gewenste teken los en tikt u twee keer snel ergens ander op het scherm. Als u de functie Snelle toetsinvoer wilt inschakelen, opent u het scherm Alle apps, tikt u op **Instellingen** → **Toegankelijkheid** → **Zicht** en tikt u op **Snelle toetsinvoer**.

Aanvullende lettertekens ingeven

Blijf een toets op het toetsenbord aanraken om extra tekens in te geven die beschikbaar zijn voor de toets. Er wordt een pop-upvenster met de beschikbare tekens weergegeven boven de toets. Als u een teken wilt selecteren, sleept u uw vinger over het pop-upvenster totdat u het gewenste teken hoort, waarna u uw vinger optilt.

Zicht

De tekstgrootte wijzigen

Gebruik deze functie om de tekstgrootte te wijzigen. De instelling **Enorm** is mogelijk niet beschikbaar in bepaalde apps.

Tik op het scherm Alle apps op **Instellingen** → **Toegankelijkheid** → **Zicht** → **Tekstgrootte**.

Het scherm vergroten

Gebruik deze functie om het scherm te vergroten en op een specifiek gebied in te zoomen.

Tik op het scherm Alle apps op **Instellingen** → **Toegankelijkheid** → **Zicht** → **Vergrotingsgebaren** en tik op de schakelaar **Vergrotingsgebaren** om deze in te schakelen.

- In- en uitzoomen: tik drie keer snel na elkaar op het scherm om in te zoomen op een specifiek gebied. Tik nogmaals snel drie keer op het scherm om terug te gaan naar de normale weergave.
- Het scherm verkennen door te scrollen: sleep twee of meer vingers over het vergrote scherm.
- Zoompercentage aanpassen: knijp twee of meer vingers samen op het vergrote scherm of spreid ze uit elkaar.

U kunt het scherm ook tijdelijk vergroten door drie keer op het scherm te tikken en het te blijven aanraken. Terwijl u het scherm aangeraakt houdt, sleept u met uw vinger om het scherm te verkennen. Haal uw vinger van het scherm om terug te gaan naar de normale weergave.



- Toetsenborden op het scherm kunnen niet worden vergroot.
- De prestaties van sommige apps, zoals **Telefoon** en **Calculator**, kunnen worden aangetast terwijl deze functie is ingeschakeld.

Zoom als pen boven scherm

Gebruik deze functie om inhoud die op het scherm wordt weergegeven, te vergroten door de S Pen boven het scherm te houden.

Tik op het scherm Alle apps op **Instellingen** → **Toegankelijkheid** → **Zicht** → **Zoom als pen boven scherm** en tik op de schakelaar **Zoom als pen boven scherm** om deze in te schakelen.

Sleep de zoompercentagebalk naar links of rechts of tik op **Afmetingen vergrootglas** om de instellingen van het vergrootglas te wijzigen.



Wanneer deze functie is ingeschakeld, kunt u bepaalde andere functies niet gebruiken, zoals Air command, Air view, Rechtstreekse peninvoer en TalkBack-functies.

Meldingsherinneringen instellen

Gebruik deze functie om u te waarschuwen wanneer er meldingen zijn die u tijdens de intervallen niet hebt gecontroleerd.

Tik op het scherm Alle apps op **Instellingen** → **Toegankelijkheid** → **Zicht** → **Meldingsherinnering** en tik op de schakelaar **Meldingsherinnering** om deze in te schakelen.

Tik op **Herinneringsinterval** om het interval tussen de meldingen in te stellen.

De schermkleuren negatief weergeven

Gebruik deze functie om de zichtbaarheid van het scherm te vergroten en gebruikers te helpen gemakkelijker tekst op het scherm te herkennen.

Tik op het scherm Alle apps op **Instellingen** → **Toegankelijkheid** → **Zicht** en tik dan op **Negatieve kleuren**.

Kleurcorrectie

Gebruik deze functie om de kleurweergave op het scherm aan te passen als u moeilijkheden hebt bij het onderscheiden van kleuren. Het apparaat wijzigt de kleuren in duidelijker herkenbare kleuren.

Tik op het scherm Alle apps op **Instellingen** → **Toegankelijkheid** → **Zicht** → **Kleurcorrectie** en tik op de schakelaar **Kleurcorrectie** om deze in te schakelen. Volg de instructies op het scherm om de kleurcorrectieprocedure te voltooien.

Gehoor

Flitsmelding instellen

Instellen dat de flitser knippert wanneer er inkomende oproepen, nieuwe berichten of meldingen zijn.

Tik op het scherm Alle apps op **Instellingen** → **Toegankelijkheid** → **Gehoor** en tik dan op **Flitsmelding**.

Alle geluiden uitschakelen

Instellen dat alle apparaatgeluiden, zoals mediageluiden, worden gedempt, waaronder de stem van de beller tijdens een gesprek.

Tik op het scherm Alle apps op **Instellingen** → **Toegankelijkheid** → **Gehoor** en tik dan op **Alle geluiden uit**.

Ondertitelinstellingen

Tik op het scherm Alle apps op **Instellingen** → **Toegankelijkheid** → **Gehoor** → **Samsung-ondertitels** of **Google-ondertitels** en tik op de schakelaar **Samsung-ondertitels** of **Google-ondertitels** om deze in te schakelen.

Selecteer een optie voor het configureren van de ondertitelinstellingen.

De geluidsbalans aanpassen

U kunt de geluidsbalans aanpassen wanneer u een headset gebruikt.

- 1 Sluit een headset aan op het apparaat en gebruik deze.
- 2 Tik op het scherm Alle apps op **Instellingen** → **Toegankelijkheid** → **Gehoor** → **Geluidsbalans**.
- 3 Sleep de regelaar naar links of rechts en pas de geluidsbalans aan, tik dan op **OK**.

Monogeluid

Mono-uitvoer combineert stereogeluid tot één signaal dat wordt afgespeeld via alle headsetluidsprekers. Gebruik deze optie als u een gehoorandoening hebt of het eenvoudiger is om één oordopje te gebruiken.

Tik op het scherm Alle apps op **Instellingen** → **Toegankelijkheid** → **Gehoor** en tik dan op **Monogeluid**.

Geluiddetectors

U kunt instellen dat het apparaat een melding geeft wanneer het uw deurbel of een huilende baby detecteert.

Detectie huilende baby

- 1 Tik op het scherm Alle apps op **Instellingen** → **Toegankelijkheid** → **Gehoor** → **Geluiddetectors** → **Detectie huilende baby** en tik op de schakelaar om deze in te schakelen.
- 2 Lees de informatie op het scherm en tik op **OK**.
- 3 Tik op ► om de functie Detectie huilende baby te gaan gebruiken.
Het apparaat geeft een melding wanneer het geluid detecteert en de melding wordt opgeslagen als logbestand.

Detectie deurbel

- 1 Tik op het scherm Alle apps op **Instellingen** → **Toegankelijkheid** → **Gehoor** → **Geluiddetectors** → **Detectie deurbel** en tik op de schakelaar om deze in te schakelen.
- 2 Lees de informatie op het scherm en tik op **OK**.
- 3 Tik op ● om een opname van uw deurbel te maken. Tik op **VOLGENDE** wanneer u klaar bent met de opname.
- 4 Tik op ► en druk op uw deurbel om te controleren of deze correct is opgenomen. Wanneer het apparaat de deurbel detecteert, tikt u op **OK**.
Als u het geluid van de deurbel wilt wijzigen, tikt u op ⋮ → **Deurbelgeluid wijzigen**.

Wanneer de deurbeldetector is ingesteld, tikt u op ► om de deurbeldetector te gebruiken. Het apparaat geeft een melding wanneer het deurbelgeluid wordt gedetecteerd.

De meldingsinstellingen wijzigen

Tik op  → **Instellingen** om de volgende opties te gebruiken:

- **Intensiteit trilsignaal:** de sterkte van het trilsignaal aanpassen.
- **Trilstand:** het trillingspatroon wijzigen.
- **Flitsmelding:** instellen dat de flitser knippert wanneer geluid wordt gedetecteerd.

Behendigheid en interactie

Hulpmenu

Het pictogram voor de snelkoppeling van het hulpmenu weergeven

U kunt instellen dat het apparaat het pictogram van de hulp-snelkoppeling weergeeft voor toegang tot apps, functies en instellingen. U kunt het apparaat gemakkelijk bedienen door op de hulpmenu's in het pictogram te tikken.

- 1 Tik op het scherm **Alle apps** op **Instellingen** → **Toegankelijkheid** → **Behendigheid en interactie** → **Hulpmenu**.
- 2 Tik op de schakelaar **Hulpmenu** om deze in te schakelen.
Het pictogram voor de snelkoppeling van het hulpmenu verschijnt rechts onder op het scherm.
- 3 Tik op **Schrijfhand** om het pictogram voor de snelkoppeling van het hulpmenu naar een geschikt gebied te verplaatsen.

Hulpmenu's openen





Het pictogram voor de hulp-snelkoppeling wordt weergegeven in de vorm van een zwevend pictogram voor eenvoudige toegang tot de hulpmenu's vanuit elk scherm.

Wanneer u op het pictogram voor de hulp-snelkoppeling tikt, wordt het pictogram iets groter en worden de hulpmenu's weergegeven op het pictogram. Tik op de pijl omhoog of omlaag om naar andere vensters te gaan of veeg omhoog of omlaag om andere menu's te selecteren.

De cursor gebruiken

Tik in het hulpmenu op **Cursor**. U kunt het scherm bedienen met kleine vingerbewegingen op het aanraakgebied. Sleep uw vinger over het aanraakgebied om de cursor te bewegen. Tik op het scherm om items onder de cursor te selecteren.

U hebt de volgende opties:

- : selecteer een item of scrol links of rechts op het scherm.
- : scrol omhoog of naar beneden op het scherm.
- : het aanraakgebied verplaatsen.
- : het gebied vergroten waar de cursor zich bevindt.
- : het aanraakgebied sluiten.

Als u de cursorinstellingen wilt wijzigen, opent u het scherm **Alle apps**, tikt u op **Instellingen** → **Toegankelijkheid** → **Behendigheid en interactie** → **Hulpmenu**. Pas de instellingen vervolgens aan in **Touchpad-/cursorinstellingen**.

Uitgebreide hulpmenu's gebruiken

Instellen dat het apparaat uitgebreide hulpmenu's weergeeft voor geselecteerde apps.

Tik op het scherm **Alle apps** op **Instellingen** → **Toegankelijkheid** → **Behendigheid en interactie** → **Hulpmenu** → **Assistent plus**, tik op de schakelaar **Assistent plus** om deze in te schakelen en selecteer apps.

Het scherm inschakelen met de functie 'Air gesture'

Gebruik de functie **Air gesture** om het scherm in te schakelen door uw hand over de sensor boven aan het apparaat te bewegen. U kunt het scherm inschakelen zonder op een toets te drukken. Als u deze functie gebruikt, moet u het apparaat op een vlakke ondergrond plaatsen of het apparaat stevig vasthouden om te voorkomen dat het beweegt.

Tik op het scherm **Alle apps** op **Instellingen** → **Toegankelijkheid** → **Behendigheid en interactie** → **Wekken via sensor** en tik op de schakelaar **Wekken via sensor** om deze in te schakelen.

Vertraging bij tikken en vasthouden instellen

Stel de herkenningstijd in voor tikken op het scherm en vinger op het scherm houden.

Tik op het scherm Alle apps op **Instellingen** → **Toegankelijkheid** → **Behendigheid en interactie** → **Vertraging bij tikken en vasthouden** en selecteer dan een optie.

Interactiebeheer

Activeer de interactiebeheerstand om de reactie van het apparaat op invoer te beperken tijdens het gebruik van apps.

1 Tik op het scherm Alle apps op **Instellingen** → **Toegankelijkheid** → **Behendigheid en interactie** → **Interactiebeheer**.

2 Tik op de schakelaar **Interactiebeheer** om deze in te schakelen.

3 Blijf de starttoets en de volumetoets samen ingedrukt houden terwijl u een app gebruikt.

4 Pas de grootte van het venster aan of teken een lijn rond een gebied dat u wilt beperken.

5 Tik op **GER**.

Het apparaat geeft het beperkte gebied weer. Het beperkte gebied reageert niet wanneer u het aanraakt en de hardwaretoetsen van het apparaat worden uitgeschakeld.

Om de interactiebeheerstand uit te schakelen, blijft u de starttoets en de volumetoets samen ingedrukt houden.

Oproepen aannemen of beëindigen

U kunt de methode wijzigen voor het aannemen of beëindigen van oproepen.

Tik op het scherm Alle apps op **Instellingen** → **Toegankelijkheid** → **Oproepen aannemen en beëindigen**.

Selecteer de gewenste methode.

De optie Eén keer tikken gebruiken

Wanneer een alarm afgaat of een oproep binnenkomt, tikt u op de toets om het alarm te beëindigen of de oproep aan te nemen in plaats van de toets te verslepen.

Tik op het scherm Alle apps op **Instellingen** → **Toegankelijkheid** en vink **Eén keer tikken** aan.

Toegankelijkheidsinstellingen beheren

Toegankelijkheidsinstellingen opslaan in een bestand

De huidige toegankelijkheidsinstellingen exporteren naar een bestand.

Tik op het scherm Alle apps op **Instellingen** → **Toegankelijkheid** → **Toegankelijkheid beheren** → **Importeren/exporteren** en selecteer dan een optie voor exporteren.

Een bestand met toegankelijkheidsinstellingen importeren

Een bestand met toegankelijkheidsinstellingen importeren en de huidige instellingen bijwerken.

Tik op het scherm Alle apps op **Instellingen** → **Toegankelijkheid** → **Toegankelijkheid beheren** → **Importeren/exporteren** en selecteer dan een optie voor importeren. Selecteer een bestand om te importeren en tik op **GEREED** → **IMPORTEREN**. De toegankelijkheidsinstellingen zullen worden bijgewerkt op basis van het geïmporteerde bestand.

Bestanden met toegankelijkheidsinstellingen delen

Bestanden met toegankelijkheidsinstellingen delen met anderen via e-mail, Wi-Fi Direct, Bluetooth en meer.

Tik op het scherm Alle apps op **Instellingen** → **Toegankelijkheid** → **Toegankelijkheid beheren** → **Delen via**. Selecteer de toegankelijkheidsbestanden en tik op **Gereed**. Selecteer een methode voor delen en volg de instructies op het scherm om de bestanden te delen.

Problemen oplossen

Voordat u contact opneemt met een Samsung Servicecenter, probeert u de volgende oplossingen. Sommige situaties zijn mogelijk niet van toepassing op uw apparaat.

Wanneer u uw apparaat inschakelt of terwijl u het apparaat gebruikt, wordt u gevraagd een van de volgende codes in te geven:

- Wachtwoord: als de apparaatvergrendeling is ingeschakeld, moet u het wachtwoord ingeven dat u voor het apparaat hebt ingesteld.
- PIN: wanneer u het apparaat voor de eerste keer gebruikt of wanneer het gebruik van een PIN-code is ingeschakeld, moet u de PIN-code ingeven die bij de SIM- of USIM-kaart is verstrekt. U kunt deze functie uitschakelen in het menu SIM-kaart vergrendelen.
- PUK: uw SIM- of USIM-kaart is geblokkeerd, meestal omdat u uw PIN-code meerdere keren onjuist hebt ingegeven. U moet de PUK ingeven die door uw serviceprovider is geleverd.
- PIN2: wanneer u een menu opent waarvoor de PIN2-code is vereist, moet u de PIN2-code ingeven die bij de SIM- of USIM-kaart is geleverd. Neem voor meer informatie contact op met uw serviceprovider.

Uw apparaat geeft netwerk- of servicefoutmeldingen weer

- Wanneer u zich in een gebied met een zwak signaal of slechte ontvangst bevindt, hebt u mogelijk geen ontvangst. Ga naar een andere locatie en probeer het opnieuw. Terwijl u naar een andere locatie gaat, kunnen er herhaaldelijk foutberichten worden weergegeven.
- U kunt bepaalde opties niet gebruiken zonder abonnement. Neem voor meer informatie contact op met uw serviceprovider.

Uw apparaat wordt niet ingeschakeld

- Wanneer de batterij volledig is ontladen, wordt uw apparaat niet ingeschakeld. Laad de batterij volledig op voordat u het apparaat inschakelt.
- De batterij is mogelijk niet correct geplaatst. Plaats de batterij opnieuw.
- Veeg beide goudkleurige contactpunten schoon en plaats de batterij opnieuw.

Het aanraakscherm reageert traag of onjuist

- Als u een beschermhoes of optionele accessoires op het aanraakscherm bevestigt, functioneert het aanraakscherm mogelijk niet correct.
- Als u handschoenen draagt, als uw handen niet schoon zijn wanneer u het aanraakscherm bedient of als u met scherpe voorwerpen of uw vingertoppen op het scherm tikt, functioneert het aanraakscherm mogelijk niet correct.
- Het aanraakscherm kan in vochtige omstandigheden of door blootstelling aan water worden beschadigd.
- Start uw apparaat opnieuw op om tijdelijke softwarefouten te verwijderen.
- Controleer of de software van uw apparaat is bijgewerkt naar de nieuwste versie.
- Als het aanraakscherm is bekrast of beschadigd, gaat u naar een Samsung Servicecenter.

Het apparaat loopt vast of heeft ernstige fouten

Als uw apparaat vastloopt, moet u mogelijk apps sluiten of de batterij opnieuw plaatsen en het apparaat inschakelen om de functionaliteit te herstellen. Als het apparaat is vastgelopen en niet reageert, houdt u de aan/uit-toets en de volumetoets omlaag minstens 7 seconden ingedrukt om het apparaat opnieuw op te starten.

Als het probleem hiermee niet wordt opgelost, moet u de fabrieksinstellingen herstellen. Tik op het scherm Alle Apps op **Instellingen** → **Back-up maken en terugzetten** → **Fabrieksgegevens herstellen** → **APPARAAT RESETTEN** → **ALLES VERWIJDEREN**. Voordat u de fabrieksinstellingen van het apparaat herstelt, moet u een back-up van alle belangrijke gegevens op het apparaat maken.

Als het probleem nog steeds niet is verholpen, neemt u contact op met een Samsung Servicecenter.

Oproepen worden niet verbonden

- Controleer of u verbinding hebt gemaakt met het juiste mobiele netwerk.
- Controleer of u oproepblokkering niet hebt ingesteld voor het telefoonnummer dat u belt.
- Controleer of u oproepblokkering niet hebt ingesteld voor het inkomende telefoonnummer.

Anderen kunnen u niet horen tijdens een oproep

- Controleer of u de ingebouwde microfoon niet bedekt.
- Zorg ervoor dat u de microfoon dicht bij uw mond houdt.
- Als u een headset gebruikt, controleert u of deze correct is aangesloten.

Er zijn geluidsecho's tijdens een oproep

Pas het volume aan door op de volumetoets te drukken of ga naar een andere locatie.

De verbinding met een mobiel netwerk of internet wordt vaak verbroken of de audiokwaliteit is slecht

- Controleer of u de interne antenne van het apparaat niet blokkeert.
- Wanneer u zich in een gebied met een zwak signaal of slechte ontvangst bevindt, hebt u mogelijk geen ontvangst. U kunt verbindingsproblemen hebben wegens problemen met het basisstation van de serviceprovider. Ga naar een andere locatie en probeer het opnieuw.
- Als u het apparaat gebruikt terwijl u naar een andere locatie gaat, kunnen draadloze netwerkservices worden uitgeschakeld wegens problemen met het netwerk van de serviceprovider.

Het batterijpictogram is leeg

Uw batterij is bijna leeg. Laad de batterij op of vervang deze.

De batterij laadt niet goed op (voor door Samsung goedgekeurde opladers)

- Controleer of de oplader correct is aangesloten.
- Als de contactpunten van de batterij vies zijn, wordt de batterij mogelijk niet goed opgeladen of kan het apparaat worden uitgeschakeld. Veeg beide goudkleurige contactpunten schoon en probeer de batterij opnieuw op te laden.
- De batterijen in bepaalde apparaten kunnen niet worden vervangen door de gebruiker. Als de batterij niet goed oplaadt, gaat u naar een Samsung-servicecenter om de batterij te laten vervangen.

De batterij loopt sneller leeg dan toen het apparaat net was gekocht

- Wanneer u de batterij blootstelt aan zeer koude of zeer hete temperaturen, kan de bruikbare lading van de batterij afnemen.
- Het batterijverbruik neemt toe wanneer u berichtfuncties of bepaalde apps, zoals games of internet, gebruikt.
- De batterij is een verbruiksproduct en de bruikbare lading neemt in de loop der tijd af.

Uw apparaat is warm wanneer u het aanraakt

Wanneer u apps gebruikt waarvoor meer stroom is vereist of langere tijd apps gebruikt op uw apparaat, kan uw apparaat warm aanvoelen. Dit is normaal en heeft geen nadelige invloed op de levensduur of prestaties van het apparaat.

Foutmeldingen worden weergegeven bij het starten van de camera

Uw apparaat moet beschikken over voldoende geheugen en batterijlading om de camera-app te gebruiken. Als er foutmeldingen worden weergegeven wanneer u de camera start, kunt u het volgende proberen:

- Laad de batterij of vervang deze door een batterij die volledig is opgeladen.
- Maak geheugen beschikbaar door bestanden over te zetten naar een computer of door bestanden te verwijderen van uw apparaat.
- Start het apparaat opnieuw op. Als er nog steeds problemen optreden met de camera-app nadat u deze tips hebt uitgeprobeerd, moet u contact opnemen met een Samsung-servicecenter.

De fotokwaliteit is slechter dan het voorbeeld

- De kwaliteit van uw foto's kan verschillen, afhankelijk van de omgeving en de fototechnieken die u gebruikt.
- Als u foto's op donkere plaatsen, 's nachts of binnenshuis maakt, kan beeldruis optreden of kunnen de foto's onscherp zijn.

Foutmeldingen worden weergegeven bij het openen van multimediabestanden

Als er foutberichten worden weergegeven of multimediabestanden niet worden afgespeeld wanneer u deze opent op uw apparaat, probeert u het volgende:

- Maak geheugen beschikbaar door bestanden over te zetten naar een computer of door bestanden te verwijderen van uw apparaat.
- Zorg ervoor dat het muziekbestand geen DRM-beveiliging heeft. Als het bestand DRM-beveiliging heeft, moet u controleren of u over de juiste licentie of code beschikt om het bestand af te spelen.
- Controleer of de bestandsindelingen worden ondersteund door het apparaat. Als een bestandsindeling niet wordt ondersteund, zoals DivX of AC3, installeert u een app die deze wel ondersteunt. Om te controleren welke bestandsindelingen worden ondersteund door uw apparaat, gaat u naar www.samsung.com.

- Uw apparaat ondersteunt foto's en video's die met het apparaat zijn vastgelegd. Foto's en video's die zijn vastgelegd met andere apparaten, werken mogelijk niet correct.
- Uw apparaat ondersteunt multimediatebestanden die zijn geautoriseerd door uw netwerkserviceprovider of providers van aanvullende services. Bepaalde inhoud die afkomstig is van internet, zoals beltonen, video's of achtergronden, werkt mogelijk niet correct.

Kan een ander Bluetooth-apparaat niet vinden

- Controleer of de draadloze Bluetooth-functie is ingeschakeld op uw apparaat.
- Controleer of de draadloze Bluetooth-functie is ingeschakeld op het apparaat waarmee u verbinding wilt maken.
- Controleer of uw apparaat en het andere Bluetooth-apparaat zich binnen het maximale Bluetooth-bereik (10 m) bevinden.

Als het probleem niet wordt opgelost met de bovenstaande tips, moet u contact opnemen met een Samsung Servicecenter.

Er wordt geen verbinding gemaakt wanneer u het apparaat aansluit op een computer

- Zorg ervoor dat de USB-kabel die u gebruikt, compatibel is met uw apparaat.
- Controleer of het juiste stuurprogramma is geïnstalleerd en bijgewerkt op uw computer.
- Als u Windows XP gebruikt, moet u controleren of Windows XP Service Pack 3 of hoger is geïnstalleerd op uw computer.
- Controleer of Samsung Kies of Windows Media Player 10 of hoger is geïnstalleerd op uw computer.

Uw apparaat kan uw huidige locatie niet bepalen

GPS-signalen kunnen worden geblokkeerd op bepaalde locaties, zoals binnenshuis. Stel het apparaat in om Wi-Fi of een mobiel netwerk te gebruiken om uw huidige locatie te bepalen in dergelijke situaties.

Gegevens die waren opgeslagen op het apparaat, zijn verloren gegaan

Maak altijd een back-up van alle belangrijke gegevens die op het apparaat zijn opgeslagen. Anders kunnen de gegevens niet worden hersteld als deze beschadigd raken of verloren gaan. Samsung is niet verantwoordelijk voor het verlies van gegevens die zijn opgeslagen op het apparaat.

Een kleine opening is zichtbaar rond de buitenzijde van de apparaatbehuizing

- Deze opening is noodzakelijk voor de fabricage en de onderdelen kunnen enigszins bewegen of trillen.
- De wrijving tussen onderdelen kan ervoor zorgen dat deze opening na verloop van tijd enigszins groter wordt.

Drukfouten voorbehouden.

Copyright

Copyright © 2016 Samsung Electronics

Deze gebruiksaanwijzing is beschermd onder internationale copyrightwetten.

Geen enkel onderdeel van deze gebruiksaanwijzing mag worden gereproduceerd, gedistribueerd, vertaald of verzonden in welke vorm dan ook of op welke elektronische of mechanische wijze dan ook, inclusief door deze te fotokopiëren, op te nemen of op te slaan in een systeem voor het opslaan en ophalen van informatie, zonder voorafgaande schriftelijke toestemming van Samsung Electronics.

Handelsmerken

- SAMSUNG en het SAMSUNG-logo zijn gedeponeerde handelsmerken van Samsung Electronics.
- Bluetooth® is wereldwijd een gedeponeerd handelsmerk van Bluetooth SIG, Inc.
- Wi-Fi®, Wi-Fi Protected Setup™, Wi-Fi CERTIFIED Passpoint™, Wi-Fi Direct™, Wi-Fi CERTIFIED™, en het Wi-Fi-logo zijn gedeponeerde handelsmerken van de Wi-Fi Alliance.
- Alle overige handelsmerken en copyrights zijn het eigendom van de betreffende eigenaren.