



<http://www.sony.net/SonyInfo/Support/>

α 7 II

SONY®

4-564-359-42(1)

α
7 II



“Help Guide” (Web manual)
Refer to “Help Guide” for in-depth instructions on the many functions of the camera.

« Manuel d’aide » (Manuel en ligne)
Consultez le « Manuel d’aide » pour obtenir des instructions détaillées au sujet des nombreuses fonctions de l'appareil.

E-mount

http://rd1.sony.net/help/ilc/1450/h_zz/

Interchangeable Lens Digital Camera/Instruction Manual	GB
Appareil photo à objectif interchangeable/Mode d'emploi	FR
Digitalkamera mit Wechselobjektiv/Gebrauchsanleitung	DE
Cámara Digital de Lentes Intercambiables/Manual de instrucciones	ES
Fotocamera digitale con obiettivo intercambiabile/Istruzioni per l'uso	IT
Câmara Digital de Objetivas intercambiáveis/Manual de instruções	PT
Digitale camera met verwisselbare lens/Gebruiksaanwijzing	NL
Aparat cyfrowy z wymiennymi obiektami/Instrukcja obsługi	PL
Цифровой фотоаппарат со сменным объективом/Инструкция по эксплуатации	RU
Цифровий фотоапарат зі змінним об'єктивом/Посібник з експлуатації	UA
Digitalkamera med utbytbar objektiv/Handledning	SE
Digitaalinen kamera vaihdettavalla objektiivilla/Käyttöopas	FI
Digitalkamera med utskiftbar objektiv/Bruksanvisning	NO
Digitalkamera med udskifteligt objektiv/Betjeningsvejledning	DK



4564359420

English

E-mount

Learning more about the camera ("Help Guide")



"Help Guide" is an on-line manual. You can read the "Help Guide" on your computer or smartphone. Refer to it for in-depth instructions on the many functions of the camera.

URL:

http://rd1.sony.net/help/ilc/1450/h_zz/



Owner's Record

The model and serial numbers are located on the bottom. Record the serial number in the space provided below. Refer to these numbers whenever you call your Sony dealer regarding this product.

Model No. WW328278 (ILCE-7M2)

Serial No. _____

Model No. AC-UD10/AC-UUD11

Serial No. _____

WARNING

To reduce fire or shock hazard, do not expose the unit to rain or moisture.

IMPORTANT SAFETY INSTRUCTIONS -SAVE THESE INSTRUCTIONS DANGER TO REDUCE THE RISK OF FIRE OR ELECTRIC SHOCK, CAREFULLY FOLLOW THESE INSTRUCTIONS

If the shape of the plug does not fit the power outlet, use an attachment plug adaptor of the proper configuration for the power outlet.

CAUTION

Battery pack

If the battery pack is mishandled, the battery pack can burst, cause a fire or even chemical burns. Observe the following cautions.

- Do not disassemble.
- Do not crush and do not expose the battery pack to any shock or force such as hammering, dropping or stepping on it.
- Do not short circuit and do not allow metal objects to come into contact with the battery terminals.
- Do not expose to high temperature above 60°C (140°F) such as in direct sunlight or in a car parked in the sun.
- Do not incinerate or dispose of in fire.
- Do not handle damaged or leaking lithium ion batteries.
- Be sure to charge the battery pack using a genuine Sony battery charger or a device that can charge the battery pack.
- Keep the battery pack out of the reach of small children.
- Keep the battery pack dry.
- Replace only with the same or equivalent type recommended by Sony.
- Dispose of used battery packs promptly as described in the instructions.

AC Adaptor

Use the nearby wall outlet (wall socket) when using the AC Adaptor. Disconnect the AC Adaptor from the wall outlet (wall socket) immediately if any malfunction occurs while using the apparatus.

The power cord (mains lead), if supplied, is designed specifically for use with this camera only, and should not be used with other electrical equipment.

For Customers in the U.S.A. and Canada

RECYCLING LITHIUM-ION BATTERIES

Lithium-Ion batteries are recyclable.

You can help preserve our environment by returning your used rechargeable batteries to the collection and recycling location nearest you.



For more information regarding recycling of rechargeable batteries, call toll free 1-800-822-8837, or visit <http://www.call2recycle.org/>

Caution: Do not handle damaged or leaking Lithium-Ion batteries.

Battery pack and lens (if lens supplied)

This device complies with Part 15 of the FCC Rules. Operation is subject to the following two conditions:

(1) This device may not cause harmful interference, and (2) this device must accept any interference received, including interference that may cause undesired operation.

CAN ICES-3 B/NMB-3 B

This equipment complies with FCC/IC radiation exposure limits set forth for an uncontrolled environment and meets the FCC radio frequency (RF) Exposure Guidelines and RSS-102 of the IC radio frequency (RF) Exposure rules. This equipment has very low levels of RF energy that are deemed to comply without testing of specific absorption ratio (SAR).

For Customers in the U.S.A.

If you have any questions about this product, you may call:

Sony Customer Information Center
1-800-222-SONY (7669).

The number below is for the FCC related matters only.

Regulatory Information

Declaration of Conformity

Trade Name: SONY

Model No.: WW328278

Responsible Party: Sony Electronics Inc.

Address: 16530 Via Esprillo,

San Diego, CA 92127 U.S.A.

Telephone No.: 858-942-2230

This device complies with Part 15 of the FCC Rules. Operation is subject to the following two conditions: (1) This device may not cause harmful interference, and (2) this device must accept any interference received, including interference that may cause undesired operation.

This equipment must not be co-located or operated in conjunction with any other antenna or transmitter.

CAUTION

You are cautioned that any changes or modifications not expressly approved in this manual could void your authority to operate this equipment.

Note:

This equipment has been tested and found to comply with the limits for a Class B digital device, pursuant to Part 15 of the FCC Rules.

These limits are designed to provide reasonable protection against harmful interference in a residential installation. This equipment generates, uses, and can radiate radio frequency energy and, if not installed and used in accordance with the instructions, may cause harmful interference to radio communications. However, there is no guarantee that interference will not occur in a particular installation. If this equipment does cause harmful interference to radio or television reception, which can be determined by turning the equipment off and on, the user is encouraged to try to correct the interference by one or more of the following measures:

- Reorient or relocate the receiving antenna.
- Increase the separation between the equipment and receiver.
- Connect the equipment into an outlet on a circuit different from that to which the receiver is connected.
- Consult the dealer or an experienced radio/TV technician for help.

The supplied interface cable must be used with the equipment in order to comply with the limits for a digital device pursuant to Subpart B of Part 15 of FCC Rules.

For Customers in Canada

This device complies with Industry Canada licence-exempt RSS standard(s).

Operation is subject to the following two conditions: (1) this device may not cause interference, and (2) this device must accept any interference, including interference that may cause undesired operation of the device.

For Customers in Europe

Notice for the customers in the countries applying EU Directives

Manufacturer: Sony Corporation, 1-7-1
Konan Minato-ku Tokyo, 108-0075 Japan
For EU product compliance: Sony
Deutschland GmbH, Hedelfinger Strasse
61, 70327 Stuttgart, Germany



Hereby, Sony Corporation, declares that this equipment is in compliance with the essential requirements and other relevant provisions of Directive 1999/5/EC. For details, please access the following URL: <http://www.compliance.sony.de/>

Notice

If static electricity or electromagnetism causes data transfer to discontinue midway (fail), restart the application or disconnect and connect the communication cable (USB, etc.) again.

This product has been tested and found compliant with the limits set out in the EMC regulation for using connection cables shorter than 3 meters (9.8 feet).

The electromagnetic fields at the specific frequencies may influence the picture and sound of this unit.

Disposal of waste batteries and electrical and electronic equipment (applicable in the European Union and other European countries with separate collection systems)



This symbol on the product, the battery or on the packaging indicates that the product and the battery shall not be treated as household waste. On

certain batteries this symbol might be used in combination with a chemical symbol. The chemical symbols for mercury (Hg) or lead (Pb) are added if the battery contains more than 0.0005% mercury or 0.004% lead. By ensuring these products and batteries are disposed of correctly, you will help prevent potentially negative consequences for the environment and human health which could otherwise be caused by inappropriate waste handling. The recycling of the materials will help to conserve natural resources.

In case of products that for safety, performance or data integrity reasons require a permanent connection with an incorporated battery, this battery should be replaced by qualified service staff only. To ensure that the battery and the electrical and electronic equipment will be treated properly, hand over these products at end-of-life to the applicable collection point for the recycling of electrical and electronic equipment. For all other batteries, please view the section on how to remove the battery from the product safely. Hand the battery over to the applicable collection point for the recycling of waste batteries. For more detailed information about recycling of this product or battery, please contact your local Civic Office, your household waste disposal service or the shop where you purchased the product or battery.

GB

For Customers in Singapore

Complies with
IDA Standards
DB00353

For customers who purchased their camera from a store in Japan that caters to tourists

Note

Some certification marks for standards supported by the camera can be confirmed on the screen of the camera.

Select MENU →  (Setup) → [Certification Logo].

If display is not possible due to problems such as camera failure, contact your Sony dealer or local authorized Sony service facility.

For details on the Wi-Fi and NFC One-touch functions, refer to the attached document “Wi-Fi Connection/One-touch (NFC) Guide” or to the “Help Guide.”

This manual covers several models supplied with different lenses. The model name varies depending on the supplied lens. The available model varies depending on the countries/regions.

Model name	Lens
ILCE-7M2	Not supplied
ILCE-7M2K	FE 28-70 mm F3.5-5.6 OSS

Introduction of functions

This section introduces some frequently used shooting functions and other unique functions.

See the pages in parentheses for details.

Shooting functions used frequently

Exposure Comp. (34)

You can adjust the exposure to change the brightness of the entire image. Even when the shooting mode is set to M, you can adjust the exposure if the ISO sensitivity is set to [ISO AUTO].

ISO/Multi Frame NR (34)

You can adjust the luminous sensitivity.

The ISO sensitivity can be adjusted between ISO 50 and ISO 25600.

When you select $\frac{100}{\text{AUTO}}$ (Multi Frame NR), you can select larger ISO numbers than the maximum ISO sensitivity.

White Balance (34)

You can adjust the color tones.

You can select an option to suit a light source, or perform fine adjustments using color temperature and color filters.

Drive Mode (33)

You can select an appropriate drive mode to suit your purposes, such as single shooting, continuous shooting, or bracket shooting.

Features of this camera

DRO/Auto HDR (69)

[D-Range Opt.]: By dividing the image into small areas, the camera analyses the contrast of light and shadow between the subject and the background, and produces an image with the optimal brightness and gradation.

[Auto HDR]: Shoots 3 images with different exposures, and then overlays these images to create an image with rich gradation.

Creative Style (68)

You can select the desired style from among 13 styles.

You can also adjust certain image factors, such as exposure, using the selected style as the base.

Movie recording with manual adjustments (66)

You can adjust the exposure in P, A, S, or M mode even when shooting movies.

Picture Profile (71)

You can change settings such as color and tone when recording movies.

How to operate or customize the camera

Display information (36)

When you look into the viewfinder, the viewfinder mode is activated, and when you move your face away from the viewfinder, the viewing mode reverts to monitor mode (default settings). You can change the screen display mode by pressing DISP on the control wheel.

Quick Navi (26)

In [For viewfinder] screen, you can quickly switch from the monitor to the Quick Navi screen by pressing the Fn button. You can set the items with an intuitive operation by using the front/rear dial and the control wheel.

Customization (39)

The camera are equipped with the Custom buttons, where you can assign desired function on each button. You can also assign functions to other buttons, such as the AEL button.

Notes on using your camera

Screen language

You can select the language displayed on the screen using the menu (page 42).

Shooting procedure

This camera has 2 modes for monitoring subjects: the monitor mode using the monitor, and the viewfinder mode using the viewfinder.

Functions built into this camera

- This manual describes 1080 60i-compatible devices and 1080 50i-compatible devices.
To check whether your camera is a 1080 60i-compatible device or 1080 50i-compatible device, check for the following marks on the bottom of the camera.
1080 60i-compatible device: 60i
1080 50i-compatible device: 50i
- This camera is compatible with 1080 60p or 50p-format movies. Unlike standard recording modes up to now, which record in an interlacing method, this camera records using a progressive method. This increases the resolution, and provides a smoother, more realistic image.

Creating an image database file

If you insert a memory card that does not contain an image database file into the camera and turn on the power, the camera automatically creates an image database file using some of the memory card's capacity.

The process may take a long time and you cannot operate the camera until the process is completed. If a database file error occurs, export all images to your computer using PlayMemories Home™, and then format the memory card using the camera.

Notes on recording/playback

- In order to stabilize the operation of the memory card, it is recommended that you format the memory card on the camera when you use it with that camera for the first time.
Once you format the memory card, all the data recorded on the memory card will be deleted and cannot be restored. Before formatting, copy the data to a computer or other device.
- If you repeatedly record and delete images over a long period, the files on the memory card may become fragmented and movie recording may be suspended partway through. If this occurs, copy the data to a computer or other device and then perform [Format].
- Before you start recording, make a trial recording to make sure that the camera is working correctly.

GB

Back up recommendation for a memory card

If you turn the camera off or remove the battery pack or the memory card while the access lamp is flashing, the data on the memory card may become broken. To avoid data loss, always copy (back up) data to another device.

No compensation for damaged content or recording failure

Sony cannot compensate for failure to record or loss or damage of recorded content due to a malfunction of the camera or recording media, etc.

Shooting with an E-mount lens compatible APS-C size

This camera is equipped with a 35 mm, full-frame CMOS sensor. However, the image size is automatically set to that of the APS-C size setting and the image size is smaller when an E-mount lens compatible APS-C size is used (default settings).

Notes on the monitor, electronic viewfinder, lens, and image sensor

- The monitor and electronic viewfinder are manufactured using extremely high-precision technology, and over 99.99% of the pixels are operational for effective use. However, there may be some small black dots and/or bright dots (white, red, blue or green in color) that constantly appear on the monitor and electronic viewfinder. These dots are normal due to the manufacturing process and do not affect the images in any way.
- Do not hold the camera by the monitor.
- When using the power zoom lens, be careful not to get your fingers or any other objects caught in the lens.
- Do not expose the camera to a strong light source such as a sunlight. The internal components may become damaged.
- Do not look at sunlight or a strong light source through the lens when it is detached. This may result in unrecoverable damage to the eyes or cause a malfunction.
- Do not use the camera in areas where strong radio waves or radiation are being emitted. Recording and playback may not function correctly.

- Images may trail across on the screen in a cold location. This is not a malfunction. When turning on the camera in a cold location, the screen may become temporarily dark. When the camera warms up, the screen will function normally.
- The recorded image may be different from the image you monitored before recording.

Notes on using the lenses and accessories

It is recommended that you use Sony lenses/accessories designed to suit the characteristics of this camera. Using this camera with products from other manufacturers may affect its performance, leading to accidents or malfunction. Sony bears no responsibility for such accidents or malfunction.

Notes on the multi interface shoe

- When attaching or detaching accessories such as an external flash to the multi interface shoe, first turn the power to OFF. When attaching the accessories, tighten the screws all the way and confirm that it is firmly fastened to the camera.
- Do not use an external flash with a high voltage flash sync terminal or inverse polarity. This may result in malfunction.

Notes on shooting with the viewfinder

This camera is equipped with an Organic Electro-Luminescence viewfinder with high resolution and high contrast. This viewfinder achieves a wide viewing angle and a long eye relief. This camera is designed to provide an easily viewable viewfinder by appropriately balancing various elements.

- The image may be slightly distorted near the corners of the viewfinder. This is not a malfunction. When you want to see the full composition with all its details, you can also use the monitor.
- If you pan the camera while looking into the viewfinder or move your eyes around, the image in the viewfinder may be distorted or the color of the image may change. This is a characteristic of the lens or display device and is not a malfunction. When you shoot an image, we recommend that you look at the center area of the viewfinder.
- When shooting with the viewfinder, you may experience symptoms such as eyestrain, fatigue, travel sickness, or nausea. We recommend that you take a break at regular intervals when you are shooting with the viewfinder. The required length or frequency of the break may differ depending on the individuals, so you are advised to decide at your own discretion. In case you may feel uncomfortable, refrain from using the viewfinder until your condition recovers, and consult your doctor as necessary.
- Under high ambient temperatures, the temperature of the camera rises quickly.
- When the temperature of the camera rises, the image quality may deteriorate. It is recommended that you wait until the temperature of the camera drops before continuing to shoot.
- The surface of the camera may get warm. This is not a malfunction.

Notes on importing XAVC S movies and AVCHD movies to a computer

When importing XAVC S movies or AVCHD movies to a computer, download and use the software PlayMemories Home from the following website:
<http://www.sony.net/pm/>

GB

Notes when playing movies on other devices

- This camera uses MPEG-4 AVC/H.264 High Profile for AVCHD format recording. Movies recorded in AVCHD format with this camera cannot be played with the following devices.
 - Other devices compatible with AVCHD format that do not support High Profile
 - Devices incompatible with the AVCHD format
 This camera also uses MPEG-4 AVC/H.264 Main Profile for MP4 format recording. For this reason, movies recorded in MP4 format with this camera cannot be played on devices other than those that support MPEG-4 AVC/H.264.
- Discs recorded with HD (high definition) image quality can be played back only on AVCHD format-compatible devices. DVD-based players or recorders cannot play back HD image quality discs, as they are incompatible with the AVCHD format. Also, DVD-based players or recorders may fail to eject HD image quality discs.

Notes on recording for long periods of time

- Depending on the camera and battery temperature, you may be unable to record movies or the power may turn off automatically to protect the camera. A message will be displayed on the screen before the power turns off or you can no longer record movies. In this case, leave the power off and wait until the camera and battery temperature goes down. If you turn on the power without letting the camera and battery cool enough, the power may turn off again or you may be unable to record movies.

- Movies recorded in 1080 60p/1080 50p format can be played back only on 1080 60p/1080 50p-supported devices.
- Movies recorded in XAVC S format can be played back only on XAVC S-supported devices.

Warning on copyright

Television programs, films, videotapes, and other materials may be copyrighted. Unauthorized recording of such materials may be contrary to the provisions of the copyright laws.

The pictures used in this manual

The photographs used as examples of pictures in this manual are reproduced images, and are not actual images shot using this camera.

On the data specifications described in this manual

The data on performance and specifications are defined under the following conditions, except as described in this manual: at an ordinary ambient temperature of 25°C (77°F), and using a battery pack that has been fully charged until the charge lamp has turned off.

How to turn off wireless network functions (Wi-Fi and NFC, etc.) temporarily

When you board an airplane, etc., you can turn off all wireless network functions temporarily.

Select MENU button →  (Wireless) → [Airplane Mode] → [On].

If you set [Airplane Mode] to [On], an  (airplane) mark will be displayed on the screen.

Notes on wireless LAN

If your camera is lost or stolen, Sony bears no responsibility for the loss or damage caused by illegal access or use of the registered access point on the camera.

Notes on security when using wireless LAN products

- Always make sure that you are using a secure wireless LAN to avoid hacking, access by malicious third parties, or other vulnerabilities.
- It is important that you set the security settings when using a wireless LAN.
- If a security problem arises because no security precautions are in place or due to any inevitable circumstances when using a wireless LAN, Sony bears no responsibility for the loss or damage.

Checking the supplied items

The number in parentheses indicates the number of pieces.

Supplied with all models:

- Camera (1)
- AC Adaptor AC-UD10/AC-UUD11 (1)
The shape of the AC Adaptor may differ depending on the country/region.
- Power cord (mains lead) (1)* (not supplied in the U.S.A. and Canada)



- * Multiple power cords may be supplied with your camera. Use the appropriate one that matches your country/region.
- Rechargeable battery pack NP-FW50 (1)



- Micro USB cable (1)

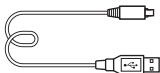

- Shoulder strap (1)

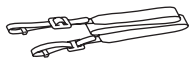

For how to attach the shoulder strap to the camera, refer to page 18.

- Body cap (1) (Attached on the camera)



- Shoe cap (1) (Attached on the camera)
- Eyepiece Cup (1) (Attached on the camera)
- Instruction Manual (1) (this manual)
- Wi-Fi Connection/One-touch (NFC) Guide (1)

This guide explains the functions that require a Wi-Fi connection.

ILCE-7M2K:

- Zoom lens FE 28-70 mm F3.5-5.6 OSS (1)/Front lens cap (1)/Rear lens cap (1)/Lens hood (1)

Identifying parts

See the pages in parentheses for details on operation for the parts.

Front side

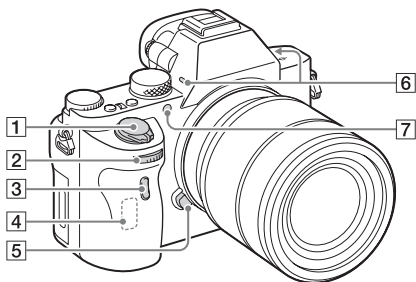

When the lens is removed

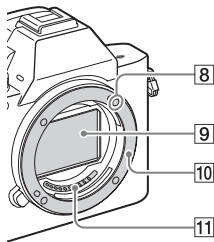

- 1 Power switch/Shutter button
- 2 Front dial
- 3 Remote sensor
- 4 Wi-Fi antenna (built-in)
- 5 Lens release button
- 6 Built-in microphone*¹

- 7 AF illuminator (34)/Self-timer lamp
- 8 Mount index
- 9 Image sensor*²
- 10 Mount
- 11 Contacts*²

*1 Do not cover this part during movie recording.

Doing so may cause noise or lower the volume.

*2 Do not directly touch these parts.

Rear side

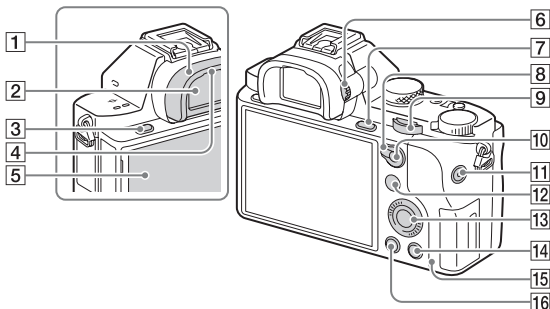

GB

1 Eyepiece cup (59)

2 Viewfinder

3 MENU button (32)

4 Eye sensor

5 Monitor (21)

- You can adjust the monitor to an easily viewable angle and shoot from any position.

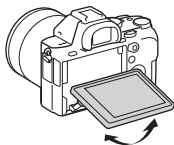

6 Diopter-adjustment dial

- Adjust the diopter-adjustment dial according to your eyesight until the display appears clearly in the viewfinder.

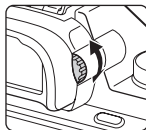





7 For shooting: C3 (Custom 3) button (25)

For viewing: \oplus (Enlarge) button (73)

8 AF/MF/AEL switch lever

9 Rear dial

- 10** For shooting: AF/MF (Auto focus/manual focus) button/AEL button (25)
For viewing:  (Image index) button (73)
- 11** MOVIE button (62)
- 12** For shooting: Fn button (30)
For viewing:  (Send to Smartphone) button
- You can display the screen for [Send to Smartphone] by pressing this button.
- 13** Control wheel (28)
- 14** For shooting: C4 (Custom 4) button (25)
For viewing:  (Delete) button (65)
- 15** Access lamp
- 16**  (Playback) button (63)

Top side/Side view

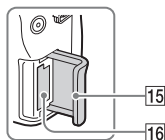
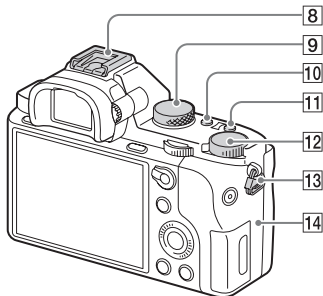
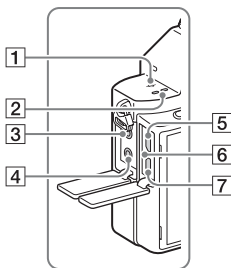

1 ⊕ Image sensor position mark

2 Speaker

3 (Microphone) jack

- When an external microphone is connected, the microphone is turned on automatically. If the external microphone is a plug-in-power type, the power of the microphone is supplied by the camera.

4 (Headphones) jack

5 Multi/Micro USB Terminal*

- Supports Micro USB compatible device.

6 Charge lamp (46)

7 HDMI micro jack

8 Multi interface shoe*

- Some of the accessories may not be inserted fully and protrude backward from the Multi interface shoe. However, when the accessory reaches the front end of the shoe, the connection is completed.

9 Mode dial (66)

10 C2 (Custom 2) button (25)

11 C1 (Custom 1) button (25)

12 Exposure compensation dial (25)

GB

13 Hooks for shoulder strap

- Attach both ends of the strap onto the camera.

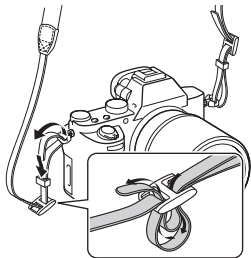
**14** **N** (N mark)

- This mark indicates the touch point for connecting the camera and an NFC-enabled Smartphone.

For details on the location of the **N** (N mark) on your Smartphone, refer to the operating instructions of the Smartphone.

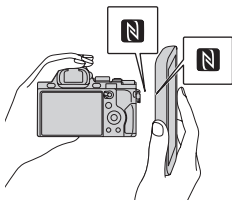

- NFC (Near Field Communication) is an international standard of short-range wireless communication technology.

15 Memory card cover**16** Memory card slot

* For details on compatible accessories for the multi interface shoe and the Multi/Micro USB Terminal, visit the Sony website, or consult your Sony dealer or local authorized Sony service facility.

You can also use accessories that are compatible with the accessory shoe. Operations with other manufactures' accessories are not guaranteed.

ni Multi
Interface Shoe

Accessory Shoe

Bottom view

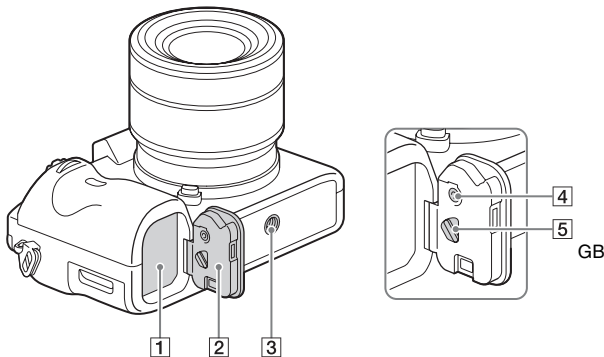

- 1 Battery insertion slot (45)
- 2 Battery cover (45)
- 3 Tripod socket hole
 - Use a tripod with a screw less than 5.5 mm (7/32 inches) long. Otherwise, you cannot firmly secure the camera, and damage to the camera may occur.
- 4 Battery cover locking button
- 5 Battery cover release lever
 - When you attach a vertical grip (sold separately), remove the battery cover.

Connection plate cover

Use this when using an AC-PW20 AC Adaptor (sold separately).

Insert the connection plate into the battery compartment, and then pass the cord through the connection plate cover as shown below.

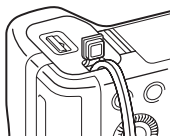

- Make sure that the cord is not pinched when you close the cover.

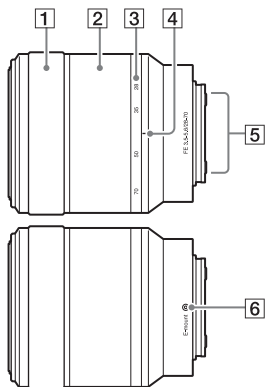
Lens FE 28-70 mm F3.5-5.6 OSS (Supplied with ILCE-7M2K)

- 1** Focusing ring
- 2** Zoom ring
- 3** Focal-length scale
- 4** Focal-length index
- 5** Lens contacts*
- 6** Mount index

* Do not touch this part directly.

List of icons on the monitor

The status of the monitor is set to [Display All Info.] in the default settings. When you change the [DISP Button] setting, and press DISP on the control wheel, the screen status will change to the viewfinder mode. You can also display the histogram by pressing DISP. The displayed contents and their position shown below are just a guideline, and may differ from the actual display.

Monitor mode

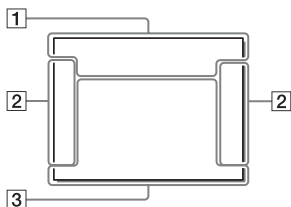

For playback

Basic information display

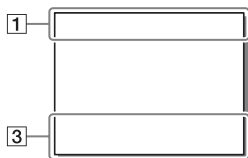

GB

Viewfinder mode

Auto Mode or Scene Selection mode

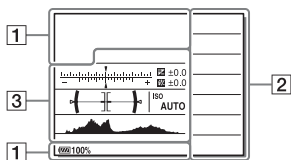

Histogram display

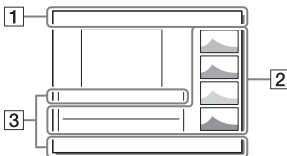

P/A/S/M/Sweep Panorama mode

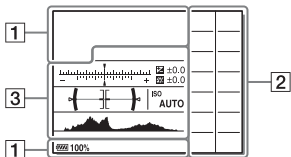

1

Display	Indication
	Shooting mode (66)
	Register number (66)
	Scene Recognition icons
	Memory card (50)/ Upload (41)
100	Remaining number of recordable images
3:2 16:9	Aspect ratio of still images (33)
24M 20M 10M 8.7M 6.0M 5.1M 2.6M 2.2M WIDE STD	Image size of still images (33)
RAW RAW+J X.FINE FINE STD	Image quality of still images (33)
60p 60i 30p 24p 50p 50i 25p	Frame rate of movies

Display	Indication
	Image size of movies (70)
	Remaining battery (48)
	Remaining battery warning
	Flash charge in progress
	APS-C Size Capture (38)
	Setting Effect OFF (37)
	AF Illuminator (34)
	NFC is activated
	Airplane Mode
	No audio recording of movies (36)
	Wind Noise Reduction (36)
	SteadyShot/Camera shake warning (56)
	SteadyShot Focal Length/Camera shake warning (56)
	Overheating warning
	Database file full/ Database file error
	Smart Zoom/Clear Image Zoom/Digital Zoom
	Digital level gauge
	Audio level (72)

Display	Indication
	View Mode (64)
100-0003	Folder - file number
	Protect (40)
XAVC S AVCHD MP4	Recording mode of movies
DPOF	DPOF set
	Auto Object Framing
	Dual Video REC (33)
-PC-	PC Remote













2

Display	Indication
	Drive mode (33)
	Flash mode (33)/Red-eye reduction (33)
±0.0	Flash compensation (33)
AF-S AF-C MF DMF	Focus mode (33)
	AF area
	Face Detection/Smile Shutter (35)
	Metering mode (34)

Display	Indication
35mm	Lens focal length
AWB	White balance (Auto, Preset, Underwater Auto, Custom, Color temperature, Color filter) (34)
7500K A5 G5	
DRO	D-Range Optimizer/Auto HDR (69)
	Creative Style (68)/ Contrast, Saturation, Sharpness
+3 +3 +3	
	Picture Effect (34)
	Smile detection sensitivity indicator
PP1 - PP7	Picture Profile (71)







GB

3

Display	Indication
● Lock-on AF	Lock-on AF guide
-5+4+3+2+1+0+1+2+3+4+5+	EV scale
 	Exposure compensation (34)/Metered Manual
REC 0:12	Recording time of the movie (m:s)
●  	Focus
1/250	Shutter speed
F3.5	Aperture Value
ISO400 ISO AUTO	ISO sensitivity (34)
*  	AE lock/FEL lock
	Shutter speed indicator
	Aperture indicator
	Histogram
D-R OFF DRO HDR HDR !	D-Range Optimizer/ Auto HDR/Auto HDR image warning
 	Picture Effect error
2014-1-1 10:37PM	Date of recording
3/7	File number/Number of images in the view mode
 REC  STBY	REC Control
○	Spot metering area
00:00:00:00	Time code (hour:minute:second: frame) (71)

Functions that can be operated using the buttons/dials

You can set up or operate various functions using these buttons/dials. For the location of the buttons/dials, see “Identifying parts” (page 14).

Mode dial (66)	Switches the shooting mode.
MENU button (32)	Displays the menu screen for setting menu items.
MOVIE button (62)	Records movies.
AF/MF button/AEL button/  button	Switches the autofocus and manual focus temporarily./ Fixes the exposure of the entire screen./Displays multiple images on the screen simultaneously.
 button (73)	Scales an image up when viewing images.
Fn button (30)/ button	Displays the setup screen for functions set using the Fn button. In [For viewfinder] screen, switches to the Quick Navi screen./In playback mode, pressing  button switches to “Send to Smartphone” screen.
Exposure compensation dial	Sets the range for exposure adjustment.
 button (63)	Plays back images.
 button (65)	Deletes images.
Custom button	Assigns a frequently-used function to the button. The following function is assigned to each button in the default settings. C1 (Custom 1) button: White Balance C2 (Custom 2) button: Focus Settings C3 (Custom 3) button: Focus Mode C4 (Custom 4) button: Not set

GB

How to use the Quick Navi screen

Using the Quick Navi screen, you can change settings directly on the recording information display when the screen mode is set to [For viewfinder] (Quick Navi). The displayed contents and their position shown below are just a guideline, and may differ from the actual display.

1 MENU button → **⚙ (Custom Settings)** → **[DISP Button]** → **[Monitor]** → **[For viewfinder]** → **[Enter]**

2 Press the DISP on the control wheel to set the screen mode to [For viewfinder].

3 Press the Fn button to switch to the Quick Navi screen.

In Auto Mode or Scene Selection mode

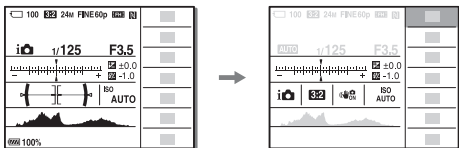

In P/A/S/M/Sweep Panorama mode

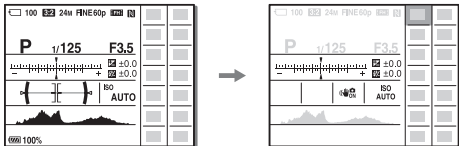



4 Select the desired item with ▲/▼/◀/▶ on the control wheel.

5 Set the item with the front dial.

- Some setting values can be finely adjusted by turning the rear dial.
- Pressing the center of the control wheel turns on the designated screen used to set up the selected item (page 28).
- Pressing the Fn button again turns off the Quick Navi screen and the screen goes back to the original one.

Functions available on the Quick Navi screen

Drive Mode	Flash Mode	Flash Comp.
Focus Mode	Focus Area	Exposure Comp.
ISO	Metering Mode	White Balance
DRO/Auto HDR	Creative Style	Picture Effect
Picture Profile	Smile/Face Detect.	 Image Size
 Aspect Ratio	 Quality	SteadyShot
Auto Mode	Scene Selection	Peaking Level

GB

Notes

- Gray items on the Quick Navi screen are not available.
- When using [Creative Style] (page 68) or [Picture Profile] (page 71), some of the setup tasks can be accomplished only on a designated screen.

Operating the camera

How to use the control wheel

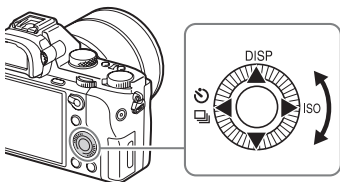

- You can turn the control wheel or press up/down/left/right on the control wheel to move the selection frame. Press ● in the center of the control wheel to set the selected item. In this manual, the action of pressing the up/down/left/right side of the control wheel is indicated by ▲/▼/◀/▶.
- The following functions are assigned to ▲/◀/▶ on the control wheel.

▲	DISP	Changes the screen display.
▶	ISO	ISO sensitivity
◀	🔁 / 📄	Drive Mode <ul style="list-style-type: none">• Cont. Shooting/Bracket• Self-timer

- You can assign a desired function to the ▼/◀/▶/● buttons and to the control wheel turning position in shooting mode.
- When you turn the control wheel or press ◀/▶ on the control wheel in playback mode, you can display the previous or next image.

How to use the front dial/rear dial

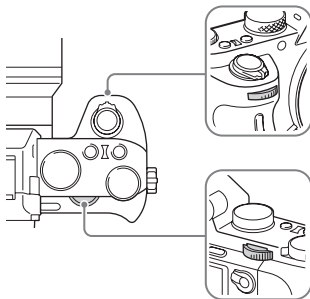

GB

You can turn the front dial or rear dial to change the settings required for each shooting mode with immediate effect.

Selecting a function using the Fn (Function) button

This button is used for setting up or executing functions used frequently in shooting, except for functions from the Quick Navi screen.

1 Press the DISP on the control wheel to set the screen mode to other than [For viewfinder].

2 Press the Fn button.

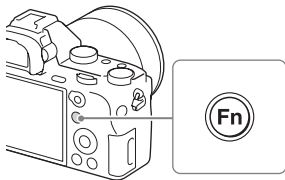

3 Select the desired item using ▲/▼/◀/▶ on the control wheel.

The setting screen appears.

4 Select the desired setting by turning the front dial, then press ● on the control wheel.

- Some setting values can be finely adjusted by turning the rear dial.

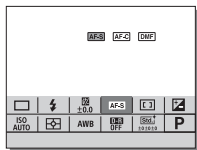

To set the individual settings in the dedicated screen

In step 3, select a setting item and press ● on the control wheel to switch to the dedicated screen for the setting item. Set the items according to the Operation guide.









Operation guide

Functions that can be registered using the Fn (Function) button

You can select the functions to be displayed when you press the Fn (Function) button.

MENU button →  **(Custom Settings)** → **[Function Menu Set.]**
→ **Assign the function to the desired location.**

The functions that can be selected using the Fn button are as follows:

Drive Mode	Flash Mode	Flash Comp.
Focus Mode	Focus Area	Exposure Comp.
ISO	Metering Mode	White Balance
DRO/Auto HDR	Creative Style	Shoot Mode
Picture Effect	Picture Profile	Center Lock-on AF
Smile/Face Detect.	 Soft Skin Effect	 Auto Obj. Framing
 Image Size	 Aspect Ratio	 Quality
SteadyShot	SteadyShot Adjust.	SteadyS. Focal Len.
Audio Rec Level	Zebra	Grid Line
 Marker Display	Audio Level Display	Peaking Level
Peaking Color	Not set	

GB

Functions that can be selected using the MENU button

You can set up the basic settings for the camera as a whole, or execute functions such as shooting, playback, or other operations.

1 Press the MENU button to display the menu screen.

2 Select the desired setting item using ▲/▼/◀/▶ on the control wheel or by turning the control wheel, and then press ● on the center of the control wheel.

- Select an icon at the top of the screen and press the ◀/▶ on the control wheel to move to another MENU item.

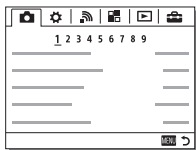





3 Select the setting value, then press ● to confirm.

To display the Tile Menu

Allows you to select whether to always display the first screen of the menu when you press the MENU button.







MENU button →  (Setup) → [Tile Menu] → [On]

 **(Camera Settings)**

 Image Size	Selects the size of still images. (L: 24M/M: 10M/S: 6.0M (3:2) L: 20M/M: 8.7M/S: 5.1M (16:9) L: 10M/M: 6.0M/S: 2.6M (APS-C size, 3:2) L: 8.7M/M: 5.1M/S: 2.2M (APS-C size, 16:9))
 Aspect Ratio	Selects the aspect ratio for still images. (3:2/16:9)
 Quality	Sets the image quality for still images. (RAW/RAW & JPEG/Extra fine/Fine/Standard)
Panorama: Size	Selects the size of panoramic images. (Standard/Wide)
Panorama: Direction	Selects the shooting direction for panoramic images. (Right/Left/Up/Down)
 File Format	Selects the movie file format. (XAVC S/AVCHD/MP4)
 Record Setting	Selects the quality and size of the recorded movie frame. (XAVC S: 60p 50M/50p 50M/30p 50M/25p 50M/24p 50M*1 AVCHD: 60i 24M(FX)/50i 24M(FX)/60i 17M(FH)/50i 17M(FH)/60p 28M(PS)/50p 28M(PS)/24p 24M(FX)/25p 24M(FX)/24p 17M(FH)/25p 17M(FH) MP4: 1440x1080 12M/VGA 3M)
Dual Video REC	Sets whether to simultaneously record an XAVC S movie and MP4 movie or an AVCHD movie and MP4 movie. (On/Off)
Drive Mode	Sets the drive mode, such as for continuous shooting. (Single Shooting/Cont. Shooting/Self-timer/Self-timer(Cont)/Cont. Bracket/Single Bracket/WB bracket/DRO Bracket)
Flash Mode	Sets the flash settings. (Flash Off/Autoflash/Fill-flash/Slow Sync./Rear Sync./Wireless)
Flash Comp.	Adjusts the intensity of flash output. (-3.0EV to +3.0EV)
Red Eye Reduction	Reduces the red-eye phenomenon when using flash. (On/Off)
Focus Mode	Selects the focus mode. (Single-shot AF/Continuous AF/DMF/Manual Focus)

GB



Focus Area	Selects the area of focus. (Wide/Zone/Center/Flexible Spot/Lock-on AF)
Focus Settings	Allows you to focus using the front dial, rear dial or control wheel.
 AF Illuminator	Sets the AF illuminator, which provides light for a dark scene to aid focusing. (Auto/Off)
Exposure Comp.	Compensates for the brightness of the entire image. (-5.0EV to +5.0EV)
Exposure step	Selects the size of the increment step for shutter speed, aperture, and exposure. (0.5EV/0.3EV)
ISO	Sets the ISO sensitivity. (Multi Frame NR/ISO AUTO/ISO 50 to ISO 25600)
Metering Mode	Selects the method for measuring brightness. (Multi/Center/Spot)
White Balance	Adjusts the color tone of images. (Auto/Daylight/Shade/Cloudy/Incandescent/Fluor.: Warm White/Fluor.: Cool White/Fluor.: Day White/Fluor.: Daylight/Flash/Underwater Auto/C.Temp./Filter/Custom 1-3/Custom Setup)
DRO/Auto HDR	Compensates automatically for brightness and contrast. (Off/D-Range Opt./Auto HDR)
Creative Style	Selects the desired image processing. You can also adjust contrast, saturation, and sharpness. (Standard/Vivid/Neutral/Clear/Deep/Light/Portrait/Landscape/Sunset/Night Scene/Autumn leaves/Black & White/Sepia/Style Box1-6)
Picture Effect	Shoots images with a texture unique to the selected effect. (Off/Toy Camera/Pop Color/Posterization/Retro Photo/Soft High-key/Partial Color/High Contrast Mono./Soft Focus/HDR Painting/Rich-tone Mono./Miniature/Watercolor/Illustration)
Picture Profile	Changes settings such as color and tone when recording movies. (Off/PP1 - PP7)
Zoom	Sets the zoom scale for Clear Image Zoom and Digital Zoom.
Focus Magnifier	Enlarges the image before shooting so that you can check the focus.





 Long Exposure NR	Sets noise reduction processing for shots with a shutter speed of 1 second or longer. (On/Off)
 High ISO NR	Sets noise reduction processing for high-sensitivity shooting. (Normal/Low/Off)
Center Lock-on AF	Sets the function to track a subject and continue focusing when pressing the center button in the shooting screen. (Off/On)
Smile/Face Detect.	Selects to detect faces and adjust various settings automatically. Sets to automatically release the shutter when a smile is detected. (Off/On (Regist. Faces)/On/Smile Shutter)
 Soft Skin Effect	Sets the Soft Skin Effect and the effect level. (On: High/On: Mid/On: Low/Off)
 Auto Obj. Framing	Analyzes the scene when capturing faces, close-ups, or subjects tracked by Lock-on AF function, and automatically trims and saves another copy of the image with a more impressive composition. (Off/Auto)
Auto Mode	You can shoot selecting either Intelligent Auto or Superior Auto. (Intelligent Auto/Superior Auto)
Scene Selection	Selects pre-set settings to match various scene conditions. (Portrait/Sports Action/Macro/Landscape/Sunset/Night Scene/Hand-held Twilight/Night Portrait/Anti Motion Blur)
Movie	Selects the exposure mode to suit your subject or effect. (Program Auto/Aperture Priority/Shutter Priority/Manual Exposure)
SteadyShot	Sets SteadyShot for shooting still images or movies. Reduces blur from camera shake when shooting while holding the camera. (On/Off)
SteadyShot Settings	Sets SteadyShot settings. (SteadyShot Adjust./SteadyS. Focal Len.)
 Color Space	Changes the range of reproducible colors. (sRGB/AdobeRGB)
 Auto Slow Shut.	Sets the function that automatically adjusts the shutter speed following the brightness of the environment in movie mode. (On/Off)

GB







Audio Recording	Sets whether to record audio when shooting a movie. (On/Off)
Audio Rec Level	Adjusts the audio recording level during movie recording. (0 to 31)
Audio Out Timing	Sets the timing of audio output during the movie recording. (Live/Lip Sync)
Wind Noise Reduct.	Reduces wind noise during movie recording. (On/Off)
Memory recall	Calls up settings pre-registered in [Memory]. (1/2/M1-M4)
Memory	Registers the desired modes or camera settings. (1/2/M1-M4)

(Custom Settings)

Zebra	Displays stripes to adjust brightness. (Off/70 to 100/100+)
 MF Assist	Displays an enlarged image when focusing manually. (On/Off)
Focus Magnif. Time	Sets the length of time the image will be shown in an enlarged form. (2 Sec/5 Sec/No Limit)
Grid Line	Sets a grid line display to enable alignment to a structural outline. (Rule of 3rds Grid/Square Grid/Diag. + Square Grid/Off)
 Marker Display	Sets whether to display the marker on the monitor when recording movies. (On/Off)
 Marker Settings	Sets the marker displayed on the monitor when recording movies. (Center/Aspect/Safety Zone/Guideframe)
Audio Level Display	Sets Audio Level Display. (On/Off)
Auto Review	Sets auto review to display the captured image after shooting. (10 Sec/5 Sec/2 Sec/Off)
DISP Button	Sets the type of information to be displayed on the monitor or in the viewfinder by pressing DISP on the control wheel. (Monitor/Finder)

Peaking Level	Enhances the outline of in-focus ranges with a specific color when focusing manually. (High/Mid/Low/Off)
Peaking Color	Sets the color used for the peaking function. (Red/Yellow/White)
Exposure Set. Guide	Sets the guide displayed when exposure settings are changed in the shooting screen. (Off/On)
Live View Display	Sets whether to reflect settings such as exposure compensation in screen display. (Setting Effect ON/Setting Effect OFF)
Disp. cont. AF area	Sets whether or not to display the focus area in [Continuous AF] mode. (On/Off)
Phase Detect. Area	Sets phase detection AF area. (On/Off)
 Pre-AF	Sets whether to perform auto focus before the shutter button is half pressed. (On/Off)
Zoom Setting	Sets whether to use the Clear Image Zoom and Digital Zoom when zooming. (Optical zoom only/On:ClearImage Zoom/On:Digital Zoom)
 Eye-Start AF	Sets whether to use auto focus when you look through the viewfinder if an LA-EA2/LA-EA4 Mount Adaptor (sold separately) is attached. (On/Off)
FINDER/MONITOR	Sets the method for switching between the viewfinder and the monitor. (Auto/Viewfinder/Monitor)
Release w/o Lens	Sets whether shutter can open when the lens is not attached. (Enable/Disable)
 AF w/ shutter	Sets whether to perform AF when the shutter button is half pressed. This is useful when you want to adjust the focus and exposure separately. (On/Off)
 AEL w/ shutter	Sets whether to adjust the exposure by pressing the shutter button halfway down. This is convenient when you want to adjust the focus and exposure separately. (Auto/On/Off)

GB

e-Front Curtain Shut.	Sets whether to use the electronic front curtain shutter function. (On/Off)
S. Auto Img. Extract.	Sets whether to save all the images that were shot continuously in [Superior Auto]. (Auto/Off)
Exp.comp.set	Sets whether to reflect exposure compensation value to flash compensation. (Ambient&flash/Ambient only)
Reset EV Comp.	Sets whether to retain the exposure value set without using the exposure dial, or reset the exposure value to 0 when you turn off the camera. (Maintain/Reset)
Bracket order	Sets order of shooting for exposure bracket and white balance bracket. (0 → - → +/- → 0 → +)
Face Registration	Registers or changes the person to be given priority in the focus. (New Registration/Order Exchanging/Delete/Delete All)
APS-C Size Capture	Sets whether or not to record with an APS-C size-equivalent area. (On/Auto/Off)
AF Micro Adj.	Allows you to make fine adjustments to the position of the focus when an LA-EA2/LA-EA4 Mount Adaptor (sold separately) is attached. (AF Adjustment Set./amount/Clear)
Lens Comp.	Compensates for distortion on the screen caused by the lens attached. (Shading Comp./Chro. Aber. Comp./Distortion Comp.)
Function Menu Set.	Customizes the functions displayed when the Fn (Function) button is pressed. (Drive Mode/Flash Comp./Focus Mode/Focus Area/Exposure Comp./ISO/Metering Mode/White Balance/DRO/Auto HDR/Creative Style/Shoot Mode/Picture Effect/Picture Profile/Center Lock-on AF/Smile/Face Detect./  Soft Skin Effect/  Auto Obj. Framing/  Image Size/  Aspect Ratio/  Quality/SteadyShot/SteadyShot Adjust./SteadyS. Focal Len./Audio Rec Level/Zebra/Grid Line/  Marker Display/Audio Level Display/Peaking Level/Peaking Color/Not set)

Custom Key Settings	Assigning functions to the various keys allows you to speed up operations by pressing the keys. (Control Wheel/Custom Button 1/Custom Button 2/Custom Button 3/Custom Button 4/Center Button/Left Button/Right Button/Down Button/AEL Button/AF/MF Button/Focus Hold Button*) * You can assign a function to the focus hold button on the lens.
Dial Setup	Sets the functions of the front and rear control dials when the exposure mode is set to M. Dials can be used for adjusting shutter speed and aperture. (SS F/no. / F/no. SS)
Dial Ev Comp	Compensates the exposure with the front or rear dial. (Off/ Front dial/ Rear dial)
Zoom Ring Rotate	Assigns the zoom in/out to the rotational direction of the zoom lens. This function is only available with a power zoom lens that is compatible with this function. (Left(W)/Right(T) or Right(W)/Left(T))
MOVIE Button	Enables or disables for the MOVIE button. (Always/Movie Mode Only)
Dial / Wheel Lock	Sets whether to disable the front dial, rear dial or control wheel by pressing and holding down the Fn button. (Lock/Unlock)

GB

(Wireless)

Send to Smartphone	Transfers images to display on a smartphone. (Select on This Device/Select on Smartphone)
Send to Computer	Backs up images by transferring them to a computer connected to a network.
View on TV	You can view images on a network-enabled TV.
One-touch(NFC)	Assigns one application to One-touch (NFC). You can call up the application when shooting by touching an NFC-enabled Smartphone to the camera.
Airplane Mode	You can set this device to not perform wireless communications. (On/Off)
WPS Push	You can register the access point to the camera easily by pushing the WPS button.
Access Point Set.	You can register your access point manually.

Edit Device Name	You can change the device name under Wi-Fi Direct, etc.
Disp MAC Address	Displays the MAC address of the camera.
SSID/PW Reset	Resets the SSID and password of smartphone connection.
Reset Network Set.	Reset all network settings.

(Application)

You can connect to the PlayMemories Camera Apps™ download site via the Internet to add desired functions to your camera.

- This camera is preinstalled with a built-in application called [Smart Remote Embedded] that allows you to control the camera using your smartphone. The preinstalled application [Smart Remote Embedded] will not be deleted even if you select MENU button →  (Setup) → [Setting Reset] → [Initialize].

(Playback)

Delete	Deletes an image. (Multiple Img./All in this Folder/All with this date)
View Mode	Plays back images from a specified date or specified folder of still images and movies. (Date View/Folder View(Still)/Folder View(MP4)/AVCHD View/XAVC S View)
Image Index	Displays multiple images at the same time. (9 Images/25 Images)
Display Rotation	Sets the playback direction of the recording image. (Auto/Manual/Off)
Slide Show	Shows a slide show. (Repeat/Interval)
Rotate	Rotates the image.
 Enlarge Image	Enlarges the playback images.
4K Still Image PB	Outputs still images in 4K resolution to an HDMI connected TV that supports 4K.
Protect	Protects the images. (Multiple Img./All in this Folder/All with this date/Cancel All in this Folder/Cancel All with this date)
Specify Printing	Adds a print order mark to a still image. (Multiple Img./Cancel All/Print Setting)

 (Setup)

Monitor Brightness	Sets the screen brightness. (Manual/Sunny Weather)
Viewfinder Bright.	Sets the brightness of the electronic viewfinder. (Auto/Manual)
Finder Color Temp.	Sets the color temperature of the viewfinder.
Volume Settings	Sets the volume for movie playback.
Audio signals	Sets whether to sound a beep during auto focus or self-timer operations. (On/Off)
Upload Settings	Sets the upload function of the camera when using an Eye-Fi card. (On/Off)
Tile Menu	Sets whether to display the tile menu every time you press the MENU button. (On/Off)
Mode Dial Guide	Turns the mode dial guide (the explanation of each shooting mode) on or off. (On/Off)
Delete confirm.	Sets whether Delete or Cancel is preselected in the Delete confirmation screen. ("Delete" first / "Cancel" first)
Display Quality	Sets the display quality. (High/Standard)
Pwr Save Start Time	Sets the time intervals to automatically switch to power save mode. (30 Min/5 Min/2 Min/1 Min/10 Sec)
PAL/NTSC Selector*2	By changing the TV format of the device, shooting in a different movie format is possible.
Cleaning Mode	Starts the cleaning mode to clean the image sensor.
Demo Mode	Sets demonstration playback of a movie to on or off. (On/Off)
TC/UB Settings	Sets the time code (TC) and user bit (UB). (TC/UB Disp. Setting/TC Preset/UB Preset/TC Format/TC Run/TC Make/UB Time Rec)
Remote Ctrl	Sets whether to use the infrared remote control. (On/Off)

GB

HDMI Settings	Sets the HDMI settings. (HDMI Resolution/ 24p/60p Output*/HDMI Info. Display/ TC Output/ REC Control/CTRL FOR HDMI)
USB Connection	Sets the USB connection method. (Auto/Mass Storage/MTP/PC Remote)
USB LUN Setting	Enhances compatibility by limiting the functions of USB connection. Set to [Multi] in normal conditions and to [Single] only when the connection between the camera and a computer or AV component cannot be established. (Multi/Single)
Language	Selects the language.
Date/Time Setup	Sets date and time, and daylight savings.
Area Setting	Sets the location of use.
Format	Formats the memory card.
File Number	Sets the method used to assign file numbers to still images and movies. (Series/Reset)
Select REC Folder	Changes the selected folder for storing still images and movies (MP4).
New Folder	Creates a new folder for storing still images and movies (MP4).
Folder Name	Sets the folder format for still images. (Standard Form/Date Form)
Recover Image DB	Recovers the image database file and enables recording and playback.
Display Media Info.	Displays the remaining recording time of movies and the recordable number of still images on the memory card.
Version	Displays the camera software version.

Certification Logo *3	The certification can be displayed on the camera.
Setting Reset	Restores settings to their defaults. Select [Initialize] to restore all settings to their default values. (Initialize/ Camera Settings Reset)

*1 Only for 1080 60i compatible models.

*2 Only for 1080 50i compatible models.

If you switch this item, it will be required to format the memory card in the setting compatible with the PAL or NTSC system respectively. Also, note that it may not be possible to play back movies recorded with the NTSC system on a PAL system TV.

*3 Overseas model only.

Using the In-Camera Guide

You can use [Custom Key Settings] to assign In-Camera Guide to the desired button.

The In-Camera Guide displays explanations for the currently selected menu function or setting.

MENU button → ⚙ (Custom Settings) → [Custom Key Settings] → Select the desired button assigned to the function. → [In-Camera Guide]

Press the MENU button and use the control wheel to select a MENU item whose explanation you want to read, and then press the button to which [In-Camera Guide] is assigned.

Charging the battery pack

When using the camera for the first time, be sure to charge the NP-FW50 battery pack (supplied).

The InfoLITHIUM™ battery pack can be charged even when it has not been fully depleted.

It can also be used when it has not been fully charged.

The charged battery pack is discharged little by little, even when you do not use it. To avoid missing an opportunity to shoot, charge the battery pack again before shooting.

1 Set the ON/OFF (Power) switch to OFF.

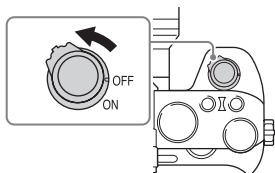

2 Slide the lever to open the cover.

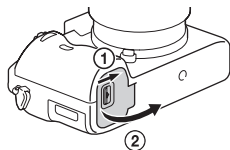

3 Insert the battery pack completely, using the tip of the battery to press the lock lever.

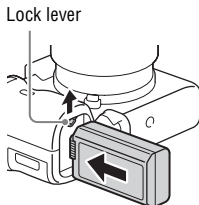

4 Close the cover.

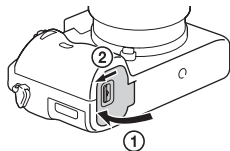

5 Connect the camera to the AC Adaptor (supplied) using the micro USB cable (supplied), and connect the AC Adaptor to the wall outlet (wall socket).

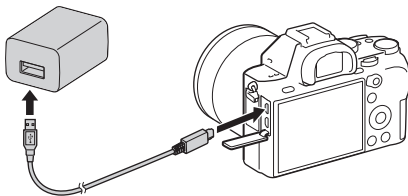

The charge lamp lights orange, and charging starts.

- Turn off the camera while charging the battery.
- When the charge lamp flashes and charging is not finished, remove and re-insert the battery pack.
- For countries/regions other than the USA and Canada, connect the power cord to the AC Adaptor, and connect the AC Adaptor to the wall outlet (wall socket).

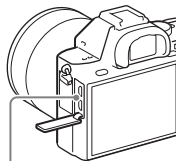

Charge lamp
Lit: Charging
Off: Charging finished
Flashing:

Charging error or charging paused temporarily because the camera is not within the proper temperature range

Notes

- If the charge lamp on the camera flashes when the AC Adaptor is connected to the wall outlet (wall socket), this indicates that charging is temporarily stopped because the temperature is outside the recommended range. When the temperature gets back within the appropriate range, the charging resumes. We recommend charging the battery pack in an ambient temperature of between 10°C to 30°C (50°F to 86°F).
- Connect the AC Adaptor (supplied) to the nearest wall outlet (wall socket). If malfunctions occur while using the AC Adaptor, disconnect the plug from the wall outlet (wall socket) immediately to disconnect from the power source.
- When you charge the battery for the first time or after an extended period of disuse, the charge lamp may flash rapidly. If that happens, remove the battery pack from the camera and then re-insert it to recharge.
- Do not continuously or repeatedly charge the battery without using it if it is already fully charged or close to fully charged. Doing so may cause a deterioration in battery performance.
- When charging is finished, disconnect the AC Adaptor from the wall outlet (wall socket).
- Be sure to use only genuine Sony brand battery packs, micro USB cable (supplied) and AC Adaptor (supplied).

Charging time (Full charge)

The charging time is approximately 150 min. using the AC Adaptor (supplied).

Notes

- The above charging time applies when charging a fully depleted battery pack at a temperature of 25°C (77°F). Charging may take longer depending on conditions of use and circumstances.

Charging by connecting to a computer

The battery pack can be charged by connecting the camera to a computer using a micro USB cable. Connect the camera to the computer with the camera turned off.

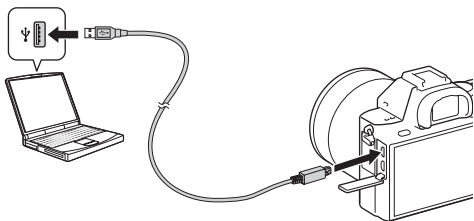

Notes

- If the camera is connected to a laptop computer that is not connected to a power source, the laptop battery level decreases. Do not charge for an extended period of time.
- Do not turn on/off or restart the computer, or wake the computer to resume from sleep mode when a USB connection has been established between the computer and the camera. The camera may cause a malfunction. Before turning on/off, or restarting the computer or waking the computer from sleep mode, disconnect the camera and the computer.
- No guarantees are made for charging using a custom-built computer or a modified computer.

Checking the remaining battery charge

A remaining charge indicator appears on the screen.



Notes

- The remaining charge indicator may not be correct under certain circumstances.

To remove the battery pack

Turn off the camera. Slide the lock lever after confirming that the access lamp (page 16) is off, and remove the battery pack.

Be sure not to drop the battery pack.

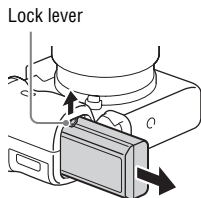

GB

Inserting a memory card (sold separately)

1 Slide the lever to open the cover.

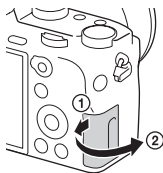

2 Insert the memory card.

- With the notched corner facing as illustrated, insert the memory card until it clicks into place.

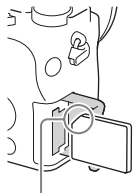

Ensure the notched corner faces correctly.

3 Close the cover.

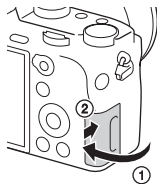

To remove the memory card

Make sure that the access lamp (page 16) is not lit, then push the memory card in once.

Memory cards that can be used

You can use the following types of memory cards with this camera. However, proper operation cannot be guaranteed for all types of memory cards.

	Memory card	For still images	For movies
A	Memory Stick PRO Duo™	✓	✓ (Mark2 only)
	Memory Stick PRO-HG Duo™	✓	✓
	Memory Stick XC-HG Duo™	✓	✓
B	SD memory card	✓	✓ (Class 4 or faster)
	SDHC memory card	✓	✓ (Class 4 or faster)
	SDXC memory card	✓	✓ (Class 4 or faster)

GB

• In this manual, the products in the table are collectively referred to as follows:

A: Memory Stick PRO Duo media

B: SD card

When recording XAVC S format movies

Use the following memory cards:

- SDXC memory card (64 GB or more and Class 10 or faster)
- SDXC memory card (64 GB or more and UHS-I (U1))
- Memory Stick XC-HG Duo media

Notes

- Images recorded on a Memory Stick XC-HG Duo media or an SDXC memory card cannot be imported to or played on computers or AV devices that are not compatible with exFAT*. Make sure that the device is compatible with exFAT before connecting it to the camera. If you connect your camera to an incompatible device, you may be prompted to format the card.

Never format the card in response to this prompt, as doing so will erase all data on the card.

* exFAT is the file system used on Memory Stick XC-HG Duo media and SDXC memory cards.

Attaching a lens

Set the power switch of the camera to OFF before you attach or remove the lens.

1 Remove the body cap from the camera and the rear lens cap from the rear of the lens.

- When changing the lens, quickly change the lens away from dusty locations to keep dust or debris from getting inside the camera.
- When shooting, remove the front lens cap from the front of the lens.

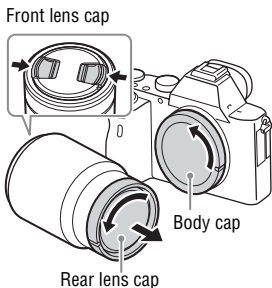

2 Mount the lens by aligning the white index marks (mounting indexes) on the lens and camera.

- Hold the camera with the lens facing down to prevent dust from entering into the camera.

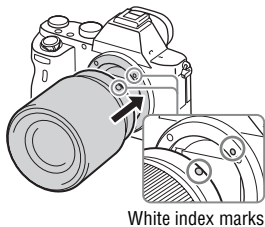

3 While pushing the lens lightly toward the camera, turn the lens clockwise until it clicks into the locked position.

- Be sure to put the lens on straight.

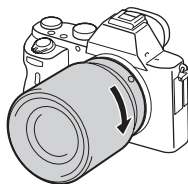

Notes

- When attaching a lens, do not press the lens release button.
- Do not use force when attaching a lens.
- The Mount Adaptor (sold separately) is required to use an A-mount lens (sold separately). To use the Mount Adaptor, refer to the operating manual supplied with the Mount Adaptor.
- When you want to shoot full-frame images, use a lens designed for a full-frame camera.
- When carrying the camera with a lens attached, hold both the camera and the lens firmly.
- Do not hold the part of the lens that is extended for the zoom or focus adjustment.

To remove the lens

GB

- 1 Press the lens release button all the way in and turn the lens counterclockwise until it stops.**

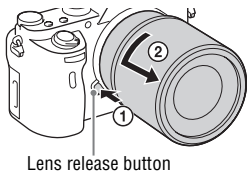

- 2 Attach the caps to the front and rear of the lens and the body cap to the camera.**

- Before you attach them, remove any dust from them.

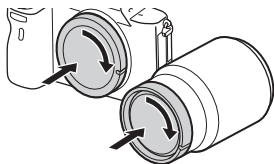
**Notes on changing the lens**

When changing the lens, if dust or debris gets inside the camera and adheres to the surface of the image sensor (the part that converts the light to an electric signal), it may appear as dark spots on the image, depending on the shooting environment.

Make sure to quickly change the lens away from dusty locations when attaching/removing a lens.

Setting the date and time

When you turn on the camera for the first time or after you initialize the functions, the screen to set the date and time appears.

1 Set the power switch to ON to turn on the camera.

The screen to set the date and time appears.

- To turn the camera off, set the power switch to OFF.

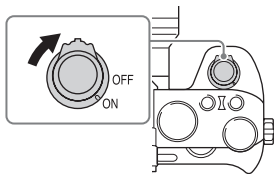

2 Check that [Enter] is selected on the screen, then press ● on the control wheel.

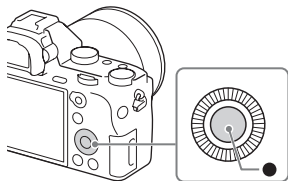

3 Select a desired geographic location, and then press ●.

4 Press ▲/▼ on the control wheel, or select a setting item by turning the control wheel, then press ●.

5 Press ▲/▼/◀/▶, or select a desired setting by turning the control wheel, then press ●.

6 Repeat steps 4 and 5 to set other items, then select [Enter] and press ● on the control wheel.

To cancel the date and time setting operation

Press the MENU button.

Checking or resetting the date/time and area

The date and time setup screen appears automatically when the power is turned on for the first time or when the internal rechargeable backup battery has been discharged. To reset the date and time, use the menu.

MENU button →  **(Setup)** →
[Date/Time Setup] or **[Area Setting]**

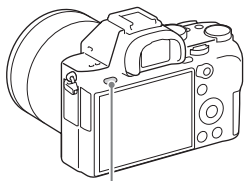

MENU button

Notes

- This camera does not have a function to insert the date on an image. You can insert the date and save or print the image by using PlayMemories Home (page 80).

Maintaining the date and time setting

This camera has an internal rechargeable battery for maintaining the date and time and other settings regardless of whether the power is on or off, or the battery is installed or not.

Shooting a clear image without camera shake

“Camera shake” refers to unwanted movement of the camera that occurs after the shutter button has been pressed, resulting in a blurred image. To reduce camera shake follow the instructions below.

Camera shake warning indicator

In situations where the camera may be subject to camera-shake, the  (Camera shake warning) indicator flashes. In this case, use a tripod or the flash.

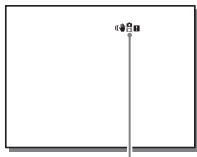

 (Camera shake warning) indicator

Notes

- The camera shake warning indicator does not appear in the following situations:
 - The exposure mode is set to M/S, or during movie recording.
 - When the viewing mode is set to [No Disp. Info.], [Level], or [Histogram].

Using the SteadyShot function

This function allows you to shoot with the optimal camera shake compensation for the lens you are using.

1 MENU button →  (Camera Settings) → [SteadyShot] → [On]

2 [SteadyShot Settings] → [SteadyShot Adjust.] → Select the desired setting.

Auto	Analyzes the lens information and automatically compensates for camera shake.
Manual	Compensates for camera shake using the focal length set with [SteadyS. Focal Len.] (8mm – 1000mm). <ul style="list-style-type: none"> • Set the focal length of the lens for shooting.

Notes

- The SteadyShot function may not work optimally when the power has just been turned on, right after you point the camera towards a subject, or when the shutter button has been pressed all the way down without stopping halfway.
- When using a tripod, deactivate the SteadyShot function because there is a potential for malfunction of the SteadyShot function.
- When the camera cannot obtain focal length information from the lens, the SteadyShot function does not work correctly. Set [SteadyShot Adjust.] to [Manual] GB and set [SteadyS. Focal Len.] to match the lens you are using.
- When the camera cannot obtain focal length information from the lens, or [SteadyShot Adjust.] is set to [Manual], the current set value of the SteadyShot focal length will display to the side of «».
- When using a Sony lens with a teleconverter, etc., set [SteadyShot Adjust.] to [Manual] and set the focal length.

Holding the camera properly

Stabilize your upper body and take a position that keeps the camera from moving.

Viewfinder mode



Viewfinder mode
(vertical position)



Monitor mode



Point ①

One hand holds the grip of the camera, and the other hand supports the lens.

Point ②

Take a secure stance with your feet shoulder-width apart.

Point ③

Lightly tuck your elbows against your body.

When shooting in a kneeling position, steady your upper body by placing your elbow on your knee.

Removing the Eyepiece cup

When attaching the FDA-A1AM Angle Finder (sold separately) to the camera, remove the Eyepiece cup.

Put your fingers under the Eyepiece cup, and slide it upward.

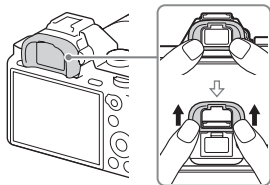

GB

Notes

- When an FDA-A1AM Angle Finder (sold separately) is attached to the camera, switch the display between the viewfinder and the screen by setting [FINDER/MONITOR] in  (Custom Settings).

Shooting still images

In [Auto Mode], the camera analyzes the subject and allows you to shoot with the appropriate settings.

1 Set the power switch to ON to turn on the camera.

2 Set the mode dial to **AUTO (Auto Mode).**

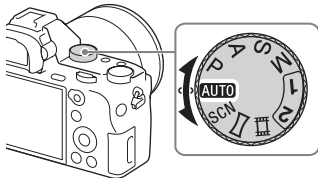

3 Look into the viewfinder and hold the camera.

4 Determine the size of a subject.

When using a lens with a zoom lever:

Move the zoom lever.

When using a lens with a zoom ring:

Turn the zoom ring.

- The optical zoom is not available when a fixed focal length lens is mounted.
- If the zoom range of the optical zoom is exceeded when a Power zoom lens is mounted, the camera automatically switches over to the zoom other than the optical zoom.

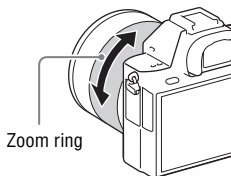

5 Press the shutter button halfway down to focus.

- When the image is in focus, a beep sounds and the ● or (●) indicator lights.



6 Press the shutter button fully down to shoot an image.

- If [Auto Obj. Framing] is set to [Auto], when shooting faces, close-up (macro) subjects, or subjects tracked by Lock-on AF, the camera analyzes the scene and automatically trims the captured image into a suitable composition. Both the original and the trimmed images will be saved.

GB

Recording movies

1 Press the MOVIE button to start recording.

- Since the [MOVIE Button] is set to [Always] in the default setting, movie recording can be started from any shooting mode.

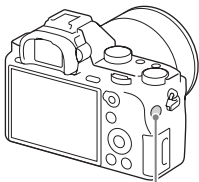

MOVIE button

2 Press the MOVIE button again to stop recording.

Notes

- The sound of the camera in operation may be recorded while recording a movie. You can disable the sound recording by setting [Audio Recording] to [Off] (page 36).
- To prevent the operating sound of the zoom ring from being recorded during movie recording when a Power zoom lens is used, we recommend recording movies using the zoom lever. When you move the zoom lever, place your finger lightly on the lever and operate it without flicking.
- The continuous recording time of a movie depends on the ambient temperature or the condition of the camera. See “Notes on continuous movie recording” (page 86).
- When the [H] icon appears, the temperature of the camera is too high. Turn the camera off and wait until the temperature of the camera decreases.
- When you are recording continuously for a long time, you may feel that the camera is warm. This is normal. Also, [Internal temp. high. Allow it to cool.] may appear. In such cases, turn the camera off and wait until the camera is ready to shoot again.
- When shooting, the sound of the shoulder strap hooks (triangular hook) could be recorded, depending on the situation used.

Playing back images

1 Press the  button.

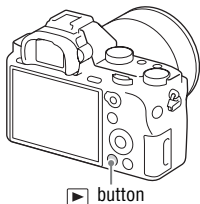













2 Select an image by pressing the /▶ on the control wheel.

GB

- To play back movies, press  on the control wheel.

If you press  on the control wheel while playing back a movie, the control panel will be displayed.

Control panel	Action during movie playback
	Playback
	Pause
	Fast forward
	Fast rewind
	Forward slow playback
	Rewind slow playback
	Next movie
	Previous movie
	Frame advance
	Frame rewind
	Volume settings
	Closes the control panel

Notes

- Movies recorded using other devices may not play back on this camera.

Switching between still images and movies

To play back still images, set [View Mode] to [Folder View(Still)], and to play back movies, set [View Mode] to [Folder View(MP4)], [AVCHD View] or [XAVC S View]. When you select [Date View], both still images and movies will be displayed on the screen, sorted by date.

MENU button →  **(Playback)** → **[View Mode]** → **Select the desired mode.**

Deleting images

Once you have deleted an image, you cannot restore it. Be sure that you want to delete the image before proceeding.

-
- 1** While displaying the image you want to delete, press the  (Delete) button.

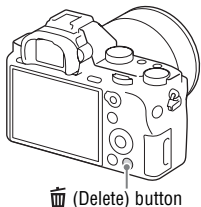

GB

-
- 2** Select [Delete] with ▲/▼ on the control wheel, then press ●.

- To delete several images at a time, select MENU button →  (Playback) → [Delete].

Notes



- Protected images cannot be deleted.

Selecting a shooting mode

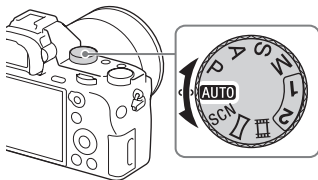
Turn the mode dial and set to the desired shooting mode.















The following shooting modes are available.

AUTO (Auto Mode)	Allows you to shoot still images with the settings adjusted automatically.
P (Program Auto)	Allows you to shoot with the exposure (the shutter speed and the aperture value) adjusted automatically. The other settings can be adjusted manually.
A (Aperture Priority)	Shoots by adjusting the aperture and changing the focus range, or by defocus the background.
S (Shutter Priority)	Adjusts the shutter speed to show the movement of the subject.
M (Manual Exposure)	Allows you to shoot after manually adjusting the exposure (the shutter speed and the aperture value) using the front or rear dial.
1/2 (Memory recall)	Calls up settings pre-registered in [Memory] in the  (Camera Settings).
SCN (Scene Selection)	Allows you to shoot with preset settings according to the scene.
 (Sweep Panorama)	Allows you to shoot panoramic images by combining multiple images.
 (Movie)	Allows you to change shooting settings and shoot a movie.

Functions available for each shooting mode

The functions you can use depend on the selected shooting mode.

In the table below, ✓ indicates the function is available, and a – indicates the function is not available.

Shoot Mode		Exposure Comp.	Self-timer	Cont. Shooting	Face Detection	Smile Shutter	Auto Obj. Framing
AUTO	 	–	✓	✓	✓	✓	✓
SCN		–	✓	–	✓	✓	✓
		–	–	✓	✓	✓	–
		–	✓	–	✓	✓	✓
		–	✓	–	–	–	✓
		–	✓	–	–	–	✓
		–	✓	–	–	–	✓
		–	–	–	✓	–	–
		–	✓	–	✓	✓	✓
		–	–	–	✓	–	–
		✓	–	–	–	–	–
P		✓	✓	✓	✓	✓	✓
A		✓	✓	✓	✓	✓	✓
S		✓	✓	✓	✓	✓	✓
M		–*	✓	✓	✓	✓	✓
		✓*	–	–	✓	–	–

* When the shooting mode is set to M, the exposure can be adjusted only when [ISO] is set to [ISO AUTO].

Using the various functions

This manual mainly provides an introduction on the use of the camera and a list of functions. To learn more about the camera, refer to “Help Guide” (page 2), which offers in-depth instructions on the many functions.

Creative Style

You can select the desired kind of image processing from among 13 styles, and you can also adjust the contrast, saturation, and sharpness for each [Creative Style] item.

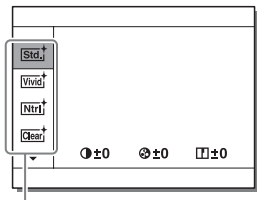
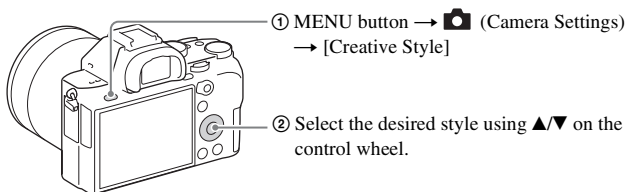

[Creative Style] item

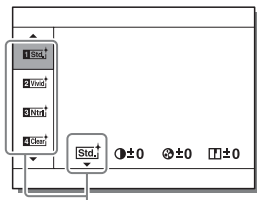

[Style Box]

You can fine-tune the setting and save the adjusted setting.

DRO/Auto HDR

Using the [DRO/Auto HDR] function, you can capture various gradations of the contrast of images.

[D-Range Opt.]: By dividing the image into small areas, the camera analyses the contrast of light and shadow between the subject and the background, and produces an image with the optimal brightness and gradation.

[Auto HDR]: Shoots 3 images with different exposures, and then overlays the correctly exposed image, the bright areas of an under exposed image and the dark areas of an over exposed image to create an image with rich gradation.

GB

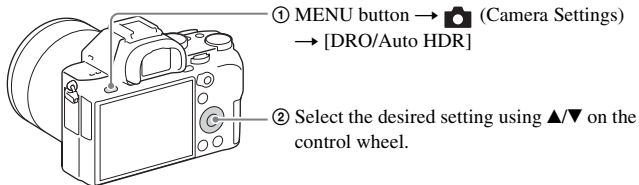

File Format

MENU button → (Camera Settings) → [File Format] →
Select the desired mode.

XAVC S	Records XAVC S movies (24p*/30p/25p/60p/50p). This format supports higher bit-rates than AVCHD or MP4. Audio: LPCM * Only for 1080 60i compatible models.
AVCHD	Records AVCHD movies (60i/50i/24p/25p/60p/50p). This format is suitable for viewing movies on a high definition TV. You can create a Blu-ray Disc, an AVCHD recording disc, or a DVD-Video disc using the software PlayMemories Home. Audio: Dolby Digital
MP4	Records MP4 (AVC) movies. This format is suitable for WEB uploads, e-mail attachments, etc. Audio: AAC

Notes

- When shooting with [File Format] set to [XAVC S], an SDXC memory card (64 GB or more and Class 10 or faster) is required (page 51).
- You cannot create a disc using the software PlayMemories Home with a movie that was recorded when [File Format] was set to [XAVC S] or [MP4].

Record Setting

The higher the bit-rate, the higher the image quality.

MENU button →  **(Camera Settings)** → [File Format] **Record Setting**
→ **Select the desired mode.**

When [File Format] is set to [XAVC S]

Record Setting	Bit-rate	Description
60p 50M 50p 50M	Approx. 50 Mbps (Avg.)	Records high image quality movies at 1920 × 1080 (60p/50p).
30p 50M 25p 50M	Approx. 50 Mbps (Avg.)	Records high image quality movies at 1920 × 1080 (30p/25p).
24p 50M*	Approx. 50 Mbps (Avg.)	Records high image quality movies at 1920 × 1080 (24p). This produces a cinema-like atmosphere.

* Only for 1080 60i compatible models.

When [File Format] is set to [AVCHD]

Record Setting	Bit-rate	Description
60i 24M(FX) 50i 24M(FX)	Approx. 24 Mbps (Max.)	Records high image quality movies at 1920 × 1080 (60i/50i).
60i 17M(FH) 50i 17M(FH)	Approx. 17 Mbps (Avg.)	Records standard image quality movies at 1920 × 1080 (60i/50i).
60p 28M(PS) 50p 28M(PS)	Approx. 28 Mbps (Max.)	Records the highest image quality movies at 1920 × 1080 (60p/50p).
24p 24M(FX) 25p 24M(FX)	Approx. 24 Mbps (Max.)	Records high image quality movies at 1920 × 1080 (24p/25p). This produces a cinema-like atmosphere.
24p 17M(FH) 25p 17M(FH)	Approx. 17 Mbps (Avg.)	Records standard image quality movies at 1920 × 1080 (24p/25p). This produces a cinema-like atmosphere.

When [File Format] is set to [MP4]

Record Setting	Bit-rate	Description
1440×1080 12M	Approx. 12 Mbps (Avg.)	Records movies at 1440 × 1080.
VGA 3M	Approx. 3 Mbps (Avg.)	Records movies at VGA size.

Notes

- Movies recorded in the [60p 28M(PS)]/[50p 28M(PS)]/[60i 24M(FX)]/[50i 24M(FX)]/[24p 24M(FX)]/[25p 24M(FX)] setting in [Record Setting] are converted by PlayMemories Home in order to create an AVCHD recording disc. This conversion can take a long time. Also, you cannot create a disc in the original image quality. If you want to keep the original image quality, store your movies on a Blu-ray Disc.
- To play back 24p/25p movies on a TV, the TV must be compatible with the 24p/25p GB formats. If the TV is not compatible with the 24p/25p format, 24p/25p movies will be output as 60i/50i movies.
- You can shoot images in a Super 35 mm format when [APS-C Size Capture] is set to [On] (page 38).

Customizing the picture quality (Picture Profile)

You can change settings such as color and tone when recording movies. Picture quality settings for different recording conditions have been stored in [PP1] through [PP7] as default movie settings.

MENU button →  **(Camera Settings)** → **[Picture Profile]** → **Select the desired setting.**

For details on [Picture Profile], refer to the “Help Guide” (page 2).

Setting the time code (TC/UB Settings)

The camera records movies accompanied by time data, such as time code and user bit.



MENU button →  **(Setup)** → **[TC/UB Settings]** → **Select the desired setting.**

For details on [TC/UB Settings], refer to the “Help Guide” (page 2).

Audio settings for movie recording

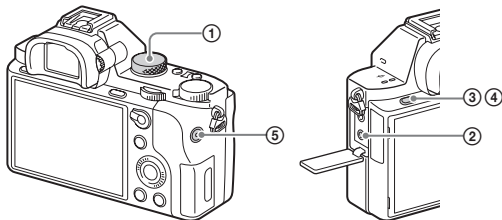
In addition to HD quality movie settings, the following items can be set: [Audio Rec Level], [Audio Level Display] and [Audio Out Timing].



- ① Set the mode dial to  (Movie).
- ②  (Headphones) jack
 - When headphones are used, you can set the echo compensation using [Audio Out Timing].
- ③ MENU button →  (Camera Settings) → [Audio Rec Level]

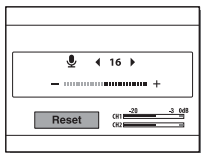

- You can adjust the audio recording level by monitoring the level meter.

- ④ MENU button →  (Custom Settings) → [Audio Level Display]

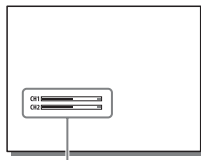

[Audio Level Display]



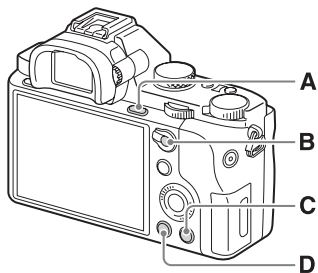

- You can display the audio level on the screen by selecting [On] from the menu.
- ⑤ Press the MOVIE button to start or stop recording.

Playback functions

Convenient functions for playback are as follows:



GB

- A**  Magnifies or reduces images.
- Turn the control wheel to magnify or reduce an image. Turn the front or rear dial to switch to the next/previous image.
- B**  Image index screen
- You can select the number of images to be displayed:
MENU button →  (Playback) → [Image Index]
- C**  Deletes unnecessary images.
- D**  Changes to the playback screen.



Using the Wi-Fi and NFC one-touch functions

You can perform the following operations using the camera's Wi-Fi and NFC One-touch functions.

Saving images to a computer.



Transferring images from the camera to a smartphone.



Using the smartphone as a remote control for the camera.

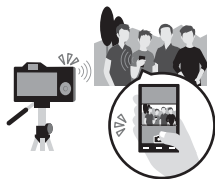

Viewing still images on a TV.



For details on the Wi-Fi and NFC One-touch functions, refer to the attached document “Wi-Fi Connection/One-touch (NFC) Guide” or to the “Help Guide” (page 2).

Connecting the camera to a wireless access point

Connect the camera to your wireless access point. Before starting the procedure, make sure you have the SSID (name of the access point) and password of your wireless access point with you.

1 MENU button →  (Wireless) → [Access Point Set.]

2 Use ▲/▼ on the control wheel to select the access point you want to connect to. Press ● in the center of the control wheel and enter the password if a key icon is displayed with a wireless access point, then select [OK].

GB

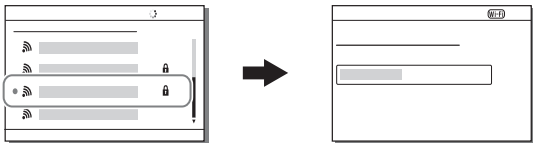

Notes

- If a connection is not established, see the wireless access point operating instructions or contact the administrator of the access point.
- To save images to a computer, install the following dedicated software on your computer.

When using Windows: PlayMemories Home

<http://www.sony.net/pm/>

When using Mac: Wireless Auto Import

<http://www.sony.co.jp/imsoft/Mac/>

Adding applications to the camera (Application downloading)

You can add the desired functions to your camera by connecting to the application downloading website  (PlayMemories Camera Apps) via the Internet. For example, the following functions are available:

- You can use various effects for shooting images.
- You can upload images to network services directly from the camera.

Downloading applications

1 Access the application downloading website.

<http://www.sony.net/pmca/>

2 Follow the instructions on the screen and acquire a service account.

- If you have an account, sign in to the application download site.

3 Select the desired application and download the application to the camera following the instructions on the screen.

① To a USB terminal of the computer

② Micro USB cable (supplied)

③ Multi/Micro USB Terminal

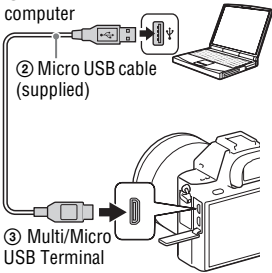



Notes

- The application downloading function may not be available in some countries and regions. For details, refer to the application downloading website above.

How to download applications directly using the Wi-Fi function of the camera

You can download applications using the Wi-Fi function without connecting to a computer.

Select MENU button →  (Application) → [Application List] →  (PlayMemories Camera Apps), then follow the instructions on the screen to download applications.



Acquire a service account in advance.

Select MENU button →  (Wireless) → [Access Point Set.] → access point to be connected → change [IP Address Setting] to [Auto] if it is set to [Manual].

Launching the application

GB

1 MENU button → (Application) → [Application List] → Select the desired application to launch.

- You can use the [One-touch(NFC)] menu to install NFC one-touch functions and call up the applications by simply touching the smartphone to the  mark on the camera.
Before using the NFC One-touch functions, set the applications that you want to call up using the following procedure:
- MENU button →  (Wireless) → [One-touch(NFC)] → desired application
- After displaying the shooting screen on the camera, touch the smartphone to the camera.
- “Smart Remote Embedded” is assigned to [One-touch(NFC)] in the default setting.

Using the software

Use the following applications to optimize use of the images shot with your camera.

- Image Data Converter
- PlayMemories Home
- Remote Camera Control

For details on installation, see pages 79 to 82.

System requirements

You can find the system requirements for the software at the following URL:

<http://www.sony.net/pcenv/>



Using Image Data Converter

With Image Data Converter, you can do the following:

- You can play back and edit images recorded in RAW format with various corrections, such as tone curve and sharpness.
- You can adjust images with white balance, exposure, and [Creative Style], etc.
- You can save the images displayed and edited on a computer.
You can either save the image as RAW format or save it in a general file format.
- You can display and compare the RAW images and JPEG images recorded by this camera.
- You can rank images in 5 grades.
- You can apply color labels.

GB

To use Image Data Converter, refer to Help.

Click [Start] → [All Programs] → [Image Data Converter] → [Help] → [Image Data Converter Ver.4].

Image Data Converter support page (English only)

<http://www.sony.co.jp/ids-se/>

Installing Image Data Converter

1 Download the software from the following URL and install it on your computer.

Windows:

<http://www.sony.co.jp/imsoft/Win/>

Mac:

<http://www.sony.co.jp/imsoft/Mac/>

Notes

- Log on as Administrator.

Using PlayMemories Home

The software PlayMemories Home allows you to import still images and movies to your computer and use them. PlayMemories Home is required for importing XAVC S movies or AVCHD movies to your computer.



Importing images from your camera

Playing back imported images



For Windows, the following functions are also available:



Viewing images on a calendar



Creating movie discs



Uploading images to network services

Sharing images on PlayMemories Online™



- You can download Image Data Converter or Remote Camera Control, etc. by performing the following procedure:
Connect the camera to your computer → launch PlayMemories Home → click [Notifications].

Notes

- An Internet connection is required to install PlayMemories Home.
- An Internet connection is required to use PlayMemories Home or other network services. PlayMemories Home or other network services may not be available in some countries or regions.
- Refer to the following URL for Mac software:
<http://www.sony.co.jp/imsoft/Mac/>
- If the software PMB (Picture Motion Browser), supplied with models released before 2011, has already been installed on your computer, it will be overwritten by PlayMemories Home during the installation. Use PlayMemories Home, the successor software of PMB.
- Movies recorded using the [60p 28M(PS)]/[50p 28M(PS)], [60i 24M(FX)]/[50i 24M(FX)] or [24p 24M(FX)]/[25p 24M(FX)] setting in [Record Setting] are converted by PlayMemories Home to create an AVCHD recording disc. This conversion can take a long time. Also, you cannot create a disc with the original image quality. If you want to keep the original image quality, store your movies on a Blu-ray Disc.

GB

Installing PlayMemories Home

- 1 Using the Internet browser on your computer, go to the following URL, then click [Install] → [Run].**

<http://www.sony.net/pm/>

- 2 Follow the instructions on the screen to complete the installation.**

Using Remote Camera Control

Connect the camera to your computer. With Remote Camera Control you can:

- Set up the camera or record an image from the computer.
- Record an image directly to the computer.
- Perform an Interval Timer Shooting.

Set up the following before use: MENU button →  (Setup) → [USB Connection] → [PC Remote]

Installing Remote Camera Control

1 Using the Internet browser on your computer, go to the following URL.

Windows:

<http://www.sony.co.jp/imsoft/Win/>

Mac:

<http://www.sony.co.jp/imsoft/Mac/>

2 Follow the instructions on the screen to download and install Remote Camera Control.

Notes

- An Internet connection is required to install Remote Camera Control.

Checking the number of images and recordable time of movies

When you insert a memory card into the camera and set the power switch to ON, the number of images that can be recorded (should you continue to shoot using the current settings) is displayed on the screen.

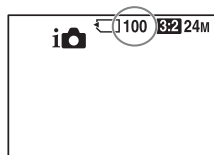

Notes

- When “0” (the number of recordable images) flashes in yellow, the memory card is full. Replace the memory card with another one, or delete images from the current memory card (pages 40, 65).
- When “NO CARD” (the number of recordable images) flashes in yellow, it means no memory card has been inserted. Insert a memory card.

GB

The number of images that can be recorded on a memory card

The table below shows the approximate number of images that can be recorded on a memory card formatted with this camera. The values are defined using Sony standard memory cards for testing. The values may vary depending on the shooting conditions and the type of memory card used.

Image Size: L: 24M

Aspect Ratio: 3:2*

Memory card formatted with this camera

(Units: Images)

Capacity Size	2 GB	4 GB	8 GB	16 GB	32 GB	64 GB
Standard	280	560	1100	2250	4600	9200
Fine	195	395	800	1600	3200	6400
Extra fine	105	215	435	870	1700	3450
RAW & JPEG	54	105	215	435	870	1750
RAW	74	145	295	600	1200	2400

* When [Aspect Ratio] is set to [16:9], you can record more images than the numbers shown in the table above (except when [RAW] is selected).

The number of images that can be recorded using a battery pack

Note that the actual numbers may differ depending on the conditions of use.

		Battery life	Number of images
Shooting (still images)	Screen	—	Approx. 350 images
	Viewfinder	—	Approx. 270 images
Actual shooting (movies)	Screen	Approx. 65 min.	—
	Viewfinder	Approx. 60 min.	—
Continuous shooting (movies)	Screen	Approx. 100 min.	—
	Viewfinder	Approx. 100 min.	—
Viewing (still images)		Approx. 280 min.	Approx. 5600 images

Notes

- The above number of images applies when the battery pack is fully charged. The number of images may decrease depending on the conditions of use.
- The number of images that can be recorded is for shooting under the following conditions:
 - The battery pack is used at an ambient temperature of 25°C (77°F).
 - Using the lens FE 28-70 mm F3.5-5.6 OSS
 - Using Sony Memory Stick PRO Duo (Mark2) media (sold separately)
 - [Viewfinder Bright.] is set to [Manual] [±0].
 - [Monitor Brightness] is set to [Manual] [±0].
 - [Display Quality] is set to [Standard].
- The number for “Shooting (still images)” is based on the CIPA standard, and is for shooting under the following conditions: (CIPA: Camera & Imaging Products Association)
 - DISP is set to [Display All Info.].
 - [Focus Mode] is set to [AF-S].
 - Shooting once every 30 seconds.
 - The power turns on and off once every ten times.
- The number of minutes for movie shooting is based on the CIPA standard, and are for shooting under the following conditions:
 - [Record Setting] is set to [60i 17M(FH)]/[50i 17M(FH)].
 - Typical movie shooting: Battery life based on repeatedly shooting, zooming, shooting stand-by, turning on/off, etc.
 - Continuous movie shooting: Battery life based on non-stop shooting until the limit (29 minutes) has been reached, and then continued by pressing the MOVIE button again. Other functions, such as zooming, are not operated.

Available recording time for a movie

The table below shows the approximate total recording times using a memory card formatted with this camera. The recording time for XAVC S and AVCHD movies is the recording time when shooting with [Dual Video REC] set to [Off].

Memory card formatted with this camera (h (hour), m (minute))

Capacity Record Setting	Capacity					
	2 GB	4 GB	8 GB	16 GB	32 GB	64 GB
60p 50M/50p 50M	—	—	—	—	—	2 h 35 m
30p 50M/25p 50M	—	—	—	—	—	2 h 35 m
24p 50M*	—	—	—	—	—	2 h 35 m
60i 24M(FX)/ 50i 24M(FX)	10 m	20 m	40 m	1 h 30 m	3 h	6 h
60i 17M(FH)/ 50i 17M(FH)	10 m	30 m	1 h	2 h	4 h 5 m	8 h 15 m
60p 28M(PS)/ 50p 28M(PS)	9 m	15 m	35 m	1 h 15 m	2 h 30 m	5 h 5 m
24p 24M(FX)/ 25p 24M(FX)	10 m	20 m	40 m	1 h 30 m	3 h	6 h
24p 17M(FH)/ 25p 17M(FH)	10 m	30 m	1 h	2 h	4 h	8 h
1440×1080 12M	20 m	40 m	1 h 20 m	2 h 45 m	5 h 30 m	11 h
VGA 3M	1 h 10 m	2 h 25 m	4 h 55 m	10 h	20 h	40 h

* Only for 1080 60i compatible models.

- Continuous shooting is possible for approximately 29 minutes (a product specification limit).

Notes

- The recordable time of movies varies because the camera is equipped with VBR (Variable Bit-Rate), which automatically adjusts image quality depending on the shooting scene. When you record a fast-moving subject, the image is clearer but the recordable time is shorter because more memory is required for recording. The recordable time also varies depending on the shooting conditions, the subject or the image quality/size settings.
- The values shown are not for continuous recording time.
- The recording time may differ depending on shooting conditions and the memory card used.
- For details on movie playback, see page 63.

Notes on continuous movie recording

- It requires a lot of power to perform high quality movie recording or continuous shooting using the image sensor. Therefore, if you continue to shoot, the temperature inside the camera will rise, especially that of the image sensor. In such cases, the camera turns off automatically since higher temperatures affect the quality of the images or affect the internal mechanism of the camera.
- The duration of time available for movie recording is as follows when the camera starts recording after the power of the camera has been turned off for a while. (The following values indicate the continuous time from when the camera starts recording until the camera stops recording.)

Ambient temperature	Continuous recording time for movies
20°C (68°F)	About 29 minutes
30°C (86°F)	About 29 minutes
40°C (104°F)	About 29 minutes

- The duration of time available for movie recording varies with the temperature or condition of the camera before you start recording. If you frequently recompose or shoot images after the power is turned on, the temperature inside the camera will rise and the recording time available will be shorter.
- When  is indicated, stop recording the movie. The temperature inside the camera has increased to an unacceptable level.
- If the camera stops recording due to the temperature, leave it for several minutes with the power turned off. Start recording after the temperature inside the camera drops fully.

- If you observe the following points, the recording time will be longer.
 - Keep the camera out of direct sunlight.
 - Turn the camera off when it is not being used.
- The maximum continuous recording time is 29 minutes.
- The maximum size of a movie file is about 2 GB, when [ File Format] is set to [AVCHD]. When the file size is about 2 GB, a new movie file is created automatically.

Specifications

Camera

[System]

Camera Type: Interchangeable Lens
Digital Camera
Lens: Sony E-mount lens

[Image sensor]

Image format:
35 mm full size (35.8 mm ×
23.9 mm), CMOS image sensor
Effective pixel number of camera:
Approx. 24 300 000 pixels
Total pixel number of camera:
Approx. 24 700 000 pixels

[SteadyShot]

System: In-camera sensor shift image
stabilization system

[Anti-Dust]

System: Charge protection coating on
image sensor and image sensor
shift mechanism

[Auto focus system]

System: Phase detection system/
Contrast detection system
Sensitivity Range: -1 EV to $+20$ EV
(at ISO 100 equivalent with F2.0
lens)
AF illuminator: Approx. 0.3 m to 3 m
(0.99 ft. to 9.8 ft.) (When using an
FE 28-70 mm F3.5-5.6 OSS)

[Electronic viewfinder]

Type: Electronic viewfinder
Total number of dots: 2 359 296 dots
Frame coverage: 100%
Magnification: Approx. $0.71 \times$ with
50 mm lens at infinity, -1 m^{-1}
Eye Point: Approx. 27 mm from the
eyepiece, 22 mm from the
eyepiece frame at -1 m^{-1} (CIPA
standard compliant)
Diopter Adjustment: -4.0 m^{-1} to
 $+3.0 \text{ m}^{-1}$

[Monitor]

LCD monitor: 7.5 cm (3.0 type) TFT
drive
Total number of dots: 1 228 800
(640×4 (RGBW) $\times 480$) dots

[Exposure control]

Metering method: 1 200-zone
evaluative metering
Metering Range: -1 EV to $+20$ EV
(at ISO 100 equivalent with F2.0
lens)
ISO sensitivity (Recommended
exposure index):
Still images: ISO 100 to 25 600
(Extended ISO 50), [ISO AUTO]
(ISO 100 to 6 400, Maximum/
Minimum can be set.)
Movies: ISO 200 to 25 600
equivalent, [ISO AUTO]
(ISO 200 to 6 400 equivalent,
Maximum/Minimum can be set.)
Multi frame noise reduction: [ISO
AUTO]/ISO 100 to 51 200 (1 EV
step)

Exposure compensation: ± 5.0 EV
(switchable between 1/3 EV and 1/2 EV steps)

When using exposure compensation dial: ± 3.0 EV
(1/3 EV step)

[Shutter]

Type: Electronically-controlled, vertical-traverse, focal-plane type

Speed range:

Still images: 1/8 000 second to 30 seconds, BULB

Movies: 1/8 000 second to 1/4 second (1/3 EV step)



– 1080 60i-compatible device up to 1/60 second in AUTO mode (up to 1/30 second in Auto slow shutter mode)

– 1080 50i-compatible device up to 1/50 second in AUTO mode (up to 1/25 second in Auto slow shutter mode)

Flash sync speed: 1/250 second



[Continuous shooting]

Continuous shooting speed:

 Hi : Maximum 5 images per second/
 Lo : Maximum 2.5 images per second

- Based on our measurement conditions. The speed of continuous shooting can be slower, depending on the shooting conditions.

The number of continuous shots:

 Hi : Extra fine 50 images/
 Lo : Extra fine 69 images

[Recording format]

File format: JPEG (DCF Ver. 2.0, Exif Ver. 2.3, MPF Baseline) compliant, RAW (Sony ARW 2.3 format)

Movie (XAVC S format): MPEG-4 AVC/H.264 XAVC S ver.1.0 format compliant

Video: MPEG-4 AVC/H.264

Audio: LPCM 2ch (48 kHz 16 bit)

Movie (AVCHD format): AVCHD format Ver. 2.0 compatible

Video: MPEG-4 AVC/H.264

Audio: Dolby Digital 2ch, equipped with Dolby Digital Stereo Creator

- Manufactured under license from Dolby Laboratories.

Movie (MP4 format):

Video: MPEG-4 AVC/H.264

Audio: MPEG-4 AAC-LC 2ch

[Recording media]

Memory Stick PRO Duo media, SD card

[Input/output terminals]

Multi/Micro USB Terminal*:

Hi-Speed USB (USB 2.0)

HDMI: HDMI type D micro jack

 (Microphone) Terminal:

∅ 3.5 mm Stereo mini jack

 (Headphones) Terminal:

∅ 3.5 mm Stereo mini jack

* Supports Micro USB compatible devices.

GB

[Power, general]

Battery pack: Rechargeable battery pack NP-FW50

[Power consumption (while shooting)]

When using an FE 28-70 mm F3.5-5.6 OSS*

When using the viewfinder:

Approx. 3.5 W

When using the monitor:

Approx. 2.6 W

* Supplied with ILCE-7M2K.

[Others]

Exif Print: Compatible

DPOF: Compatible

PRINT Image Matching III:

Compatible

Dimensions: 126.9 mm × 95.7 mm × 59.7 mm (5 inches × 3 7/8 inches × 2 3/8 inches) (W/H/D, excluding protrusions)

Mass:

Approx. 599 g (1 lb 5.1 oz) (with battery and Memory Stick PRO Duo media)

Approx. 556 g (1 lb 3.6 oz) (body only)

Operating temperature: 0°C to 40°C (32°F to 104°F)

[Wireless LAN]

Supported format: IEEE 802.11 b/g/n

Frequency band: 2.4 GHz bandwidth

Security: WEP/WPA-PSK/WPA2-PSK

Connection method: WPS (Wi-Fi Protected Setup)/Manual

Access method: Infrastructure mode

NFC: NFC Forum Type 3 Tag compliant

Model No. WW328278

AC Adaptor**AC-UD10/AC-UUD11**

Power requirements: AC 100 V to 240 V, 50 Hz/60 Hz, 70 mA

Output voltage: DC 5 V, 1.5 A

Rechargeable battery pack NP-FW50

Battery type: Lithium-ion battery

Maximum voltage: DC 8.4 V

Nominal voltage: DC 7.2 V

Maximum charge voltage: DC 8.4 V

Maximum charge current: 1.02 A

Capacity: Typical 7.7 Wh

(1 080 mAh)

Minimum: 7.3 Wh (1 020 mAh)

**Lens FE 28-70 mm F3.5-5.6
OSS (Supplied with ILCE-7M2K)**

Focal length: 28 mm – 70 mm

Lens groups–elements: 8–9

Angle of view: 75° – 34°

Minimum focus*: 0.3 m – 0.45 m
(0.99 ft. – 1.48 ft.)

Maximum magnification: 0.19×

Minimum f-stop: f/22 – f/36

Filter diameter: 55 mm

Dimensions (max. diameter ×
height): Approx. 72.5 mm ×
83 mm (Approx. 2 7/8 inches ×
3 3/8 inches)

Mass: Approx. 295 g (Approx.
10.5 oz.)

SteadyShot: Available

* Minimum focus is the shortest
distance from the image sensor to the
subject.

Design and specifications are subject
to change without notice.

On image data compatibility

- This camera conforms with DCF (Design rule for Camera File system) universal standard established by JEITA (Japan Electronics and Information Technology Industries Association).
- Playback of images recorded with your camera on other equipment and playback of images recorded or edited with other equipment on your camera are not guaranteed.

GB

Trademarks

- Memory Stick and  are trademarks or registered trademarks of Sony Corporation.
- XAVC S and  are registered trademarks of Sony Corporation.
- “AVCHD Progressive” and the “AVCHD Progressive” logotype are trademarks of Panasonic Corporation and Sony Corporation.
- Dolby and the double-D symbol are trademarks of Dolby Laboratories.
- The terms HDMI and HDMI High-Definition Multimedia Interface, and the HDMI Logo are trademarks or registered trademarks of HDMI Licensing LLC in the United States and other countries.
- Windows is a registered trademark of Microsoft Corporation in the United States and/or other countries.
- Mac is a registered trademark of Apple Inc. in the United States and other countries.
- iOS is a registered trademark or trademark of Cisco Systems, Inc.
- iPhone and iPad are registered trademarks of Apple Inc. in the United States and other countries.
- SDXC logo is a trademark of SD-3C, LLC.
- Android and Google Play are trademarks of Google Inc.
- Wi-Fi, the Wi-Fi logo and Wi-Fi PROTECTED SET-UP are registered trademarks of the Wi-Fi Alliance.
- The N Mark is a trademark or registered trademark of NFC Forum, Inc. in the United States and in other countries.

- DLNA and DLNA CERTIFIED are trademarks of Digital Living Network Alliance.
- Facebook and the “f” logo are trademarks or registered trademarks of Facebook, Inc.
- YouTube and the YouTube logo are trademarks or registered trademarks of Google Inc.
- Eye-Fi is a trademark of Eye-Fi, Inc.
- In addition, system and product names used in this manual are, in general, trademarks or registered trademarks of their respective developers or manufacturers. However, the TM or ® marks may not be used in all cases in this manual.



Additional information on this product and answers to frequently asked questions can be found at our Customer Support Website.

<http://www.sony.net/>

Français

Monture E

En savoir plus sur l'appareil photo (« Manuel d'aide »)



« Manuel d'aide » est un manuel en ligne. Vous pouvez lire le « Manuel d'aide » sur votre ordinateur ou sur votre smartphone. Consultez-le pour obtenir des instructions détaillées au sujet des nombreuses fonctions de l'appareil.

URL :

http://rd1.sony.net/help/ilc/1450/h_??/



Aide-mémoire

Les numéros de modèle et de série se situent sous l'appareil. Prendre en note le numéro de série dans l'espace prévu ci-dessous. Se reporter à ces numéros lors des communications avec le détaillant Sony au sujet de ce produit.

Modèle no WW328278 (ILCE-7M2)

No de série _____

Modèle no AC-UD10/AC-UUD11

No de série _____

AVERTISSEMENT

Afin de réduire les risques d'incendie ou de décharge électrique, n'exposez pas cet appareil à la pluie ou à l'humidité.

**IMPORTANTES
INSTRUCTIONS DE
SÉCURITÉ
- CONSERVEZ CES
INSTRUCTIONS
DANGER
AFIN DE RÉDUIRE LE
RISQUE D'INCENDIE
OU DE DÉCHARGE
ÉLECTRIQUE, SUIVEZ
EXACTEMENT CES
INSTRUCTIONS**

Si la forme de la fiche ne correspond pas à la prise secteur, utilisez un adaptateur de fiche accessoire de configuration correcte pour la prise secteur.

ATTENTION

Batterie

Toute erreur de manipulation de la batterie peut provoquer son explosion, entraîner un incendie, voire même des brûlures de substances chimiques. Respectez les précautions suivantes :

- Ne démontez pas la batterie.
- N'écrasez et n'exposez pas la batterie à des chocs ou à une force extérieure. Vous ne devez pas la frapper avec un marteau, la laisser tomber ou marcher dessus.
- Ne court-circuitez pas les bornes de la batterie et maintenez-les à l'écart de tout contact avec des objets métalliques.
- N'exposez pas la batterie à des températures supérieures à 60 °C (140 °F), notamment les rayons directs du soleil ou l'habitacle d'un véhicule garé au soleil.
- N'incinerez pas la batterie et ne la jetez pas au feu.
- Ne manipulez jamais des batteries lithium ion qui sont endommagées ou présentent une fuite.
- Veillez à recharger la batterie à l'aide d'un chargeur Sony authentique ou d'un appareil capable de la recharger.
- Tenez la batterie hors de la portée des petits enfants.
- Gardez la batterie au sec.
- Remplacez-la uniquement par une batterie de même type ou d'un type équivalent recommandé par Sony.
- Mettez les batteries au rebut sans attendre, de la manière décrite dans les instructions.

Adaptateur secteur

Lorsque vous utilisez l'adaptateur secteur, branchez-le à une prise murale se trouvant à proximité. En cas de dysfonctionnement lors de l'utilisation de l'appareil, débranchez immédiatement l'adaptateur secteur de la prise murale.

Le cordon d'alimentation, s'il est fourni, est conçu spécifiquement pour une utilisation exclusive avec cet appareil et il ne doit pas être utilisé avec un autre appareil électrique.

Pour les clients aux États-Unis et au Canada

RECYCLAGE DES ACCUMULATEURS AUX IONS DE LITHIUM

Les accumulateurs aux ions de lithium sont recyclables.

Vous pouvez contribuer à préserver l'environnement en rapportant les piles usagées dans un point de collecte et de recyclage le plus proche.

Pour plus d'informations sur le recyclage des accumulateurs, téléphonez au numéro gratuit 1-800-822-8837 (États-Unis et Canada uniquement), ou visitez [http : //www.call2recycle.org/](http://www.call2recycle.org/)

Avertissement : Ne pas utiliser des accumulateurs aux ions de lithium qui sont endommagés ou qui fuient.



Batterie et objectif (dans le cas où l'objectif est fourni)

Cet appareil est conforme à la section 15 des règlements FCC. Son fonctionnement est soumis aux deux conditions suivantes : (1) cet appareil ne doit pas provoquer d'interférences nuisibles, (2) cet appareil doit accepter toute interférence, y compris celles susceptibles de provoquer son fonctionnement indésirable.

CAN ICES-3 B/NMB-3 B

Cet appareil est conforme aux exigences de la FCC (Commission américaine des communications) et d'IC (Industrie Canada) relatives aux limites d'exposition aux radiations énoncées pour un environnement non contrôlé. Il est également conforme aux directives de la FCC en matière d'exposition aux fréquences radioélectriques (RF) énoncées, ainsi qu'aux normes d'IC relatives à l'exposition aux fréquences radioélectriques énoncées au CNR-102 (Cahier des charges sur les normes radioélectriques).

Cet appareil présente des niveaux très peu élevés d'énergie RF, réputés conformes sans test du débit d'absorption spécifique (SAR).

À l'intention des clients aux É.-U.

Pour toute question au sujet de cet appareil, appeler :

Sony Centre d'information à la clientèle
1-800-222-SONY (7669).

Le numéro ci-dessous concerne seulement les questions relevant de la Commission fédérale des communications des États-Unis (FCC).

Information réglementaire

Déclaration de conformité

Nom commercial : SONY
No de modèle : WW328278
Responsable : Sony Electronics Inc.
Adresse : 16530 Via Esprillo, San Diego, CA 92127 É.-U.
No de téléphone : 858-942-2230

Cet appareil est conforme à la Partie 15 de la réglementation de la FCC des États-Unis. Son utilisation est sujette aux deux conditions suivantes : (1) Cet appareil ne doit pas générer d'interférences nuisibles et (2) il doit être en mesure d'accepter toute interférence reçue, y compris les interférences pouvant générer un fonctionnement indésirable.

Cet équipement ne doit pas être co-situé ou utilisé en conjonction avec une autre antenne ou émetteur.

AVERTISSEMENT

Par la présente, vous êtes avisé du fait que tout changement ou toute modification ne faisant pas l'objet d'une autorisation expresse dans le présent manuel pourrait annuler votre droit d'utiliser l'appareil.

Note :

L'appareil a été testé et est conforme aux exigences d'un appareil numérique de Classe B, conformément à la Partie 15 de la réglementation de la FCC.

Ces critères sont conçus pour fournir une protection raisonnable contre les interférences nuisibles dans un environnement résidentiel. L'appareil génère, utilise et peut émettre des fréquences radio ; s'il n'est pas installé et utilisé conformément aux instructions, il pourrait provoquer des interférences nuisibles aux communications radio. Cependant, il n'est pas possible de garantir que des interférences ne seront pas provoquées dans certaines conditions particulières. Si l'appareil devait provoquer des interférences nuisibles à la réception radio ou à la télévision, ce qui peut être démontré en allumant et éteignant l'appareil, il est recommandé à l'utilisateur d'essayer de corriger cette situation par l'une ou l'autre des mesures suivantes :

- Réorienter ou déplacer l'antenne réceptrice.
- Augmenter la distance entre l'appareil et le récepteur.
- Brancher l'appareil dans une prise ou sur un circuit différent de celui sur lequel le récepteur est branché.
- Consulter le détaillant ou un technicien expérimenté en radio/téléviseurs.

Le câble d'interface fourni doit être utilisé avec l'appareil pour que celui-ci soit conforme aux critères régissant les appareils numériques, conformément à la sous-partie B de la Partie 15 de la réglementation de la FCC.

Pour les utilisateurs au Canada

Le présent appareil est conforme aux CNR d'Industrie Canada applicables aux appareils radio exempts de licence. L'exploitation est autorisée aux deux conditions suivantes : (1) l'appareil ne doit pas produire de brouillage, et (2) cet appareil doit accepter tout brouillage, y compris un brouillage qui pourrait provoquer un fonctionnement inopportun de l'appareil.

Note pour les clients européens

FR

Avis aux consommateurs des pays appliquant les Directives UE

Fabricant : Sony Corporation, 1-7-1 Konan Minato-ku Tokyo, 108-0075 Japon
Pour toute question relative à la conformité des produits dans l'UE : Sony Deutschland GmbH, Hedelfinger Strasse 61, 70327 Stuttgart, Allemagne



Par la présente, Sony Corporation déclare que cet appareil est conforme aux exigences essentielles et aux autres dispositions pertinentes de la directive 1999/5/CE. Pour toute information complémentaire, veuillez consulter l'URL suivante : <http://www.compliance.sony.de/>

Avis

Si l'électricité statique ou les champs électrostatiques entraînent une interruption lors du transfert des données (échec), redémarrez l'application ou débranchez, puis rebranchez le câble de connexion (USB, etc.).

Cet appareil a été testé et jugé conforme aux limites établies par la réglementation EMC visant l'utilisation de câbles de connexion de moins de 3 mètres (9,8 pi.).

Le champ électromagnétique à des fréquences particulières peut avoir une incidence sur l'image et le son de cet appareil.

Élimination des piles et accumulateurs et des Équipements Électriques et Électroniques usagés (Applicable dans les pays de l'Union Européenne et aux autres pays européens disposant de systèmes de collecte sélective)



Ce symbole apposé sur le produit, la pile ou l'accumulateur ou sur l'emballage, indique que le produit et les piles et accumulateurs fournis avec ce produit ne

doivent pas être traités comme de simples déchets ménagers.

Sur certains types de piles, ce symbole apparaît parfois combiné avec un symbole chimique. Les symboles pour le mercure (Hg) ou le plomb (Pb) sont rajoutés lorsque ces piles contiennent plus de 0,0005% de mercure ou 0,004% de plomb.

En vous assurant que les produits, piles et accumulateurs sont mis au rebut de façon appropriée, vous participez activement à la prévention des conséquences négatives que leur mauvais traitement pourrait provoquer sur l'environnement et sur la santé humaine. Le recyclage des matériaux contribue par ailleurs à la préservation des ressources naturelles.

Pour les produits qui pour des raisons de sécurité, de performance ou d'intégrité de données nécessitent une connexion permanente à une pile ou à un accumulateur, il conviendra de vous rapprocher d'un Service Technique qualifié pour effectuer son remplacement.

En rapportant votre appareil électrique, les piles et accumulateurs en fin de vie à un point de collecte approprié vous assurez que le produit, la pile ou l'accumulateur incorporé sera traité correctement.

Pour tous les autres cas de figure et afin d'enlever les piles ou accumulateurs en toute sécurité de votre appareil, reportez-vous au manuel d'utilisation.

Rapportez les piles et accumulateurs, et les équipements électriques et électroniques usagés au point de collecte approprié pour le recyclage.

Pour toute information complémentaire au sujet du recyclage de ce produit ou des piles et accumulateurs, vous pouvez contacter votre municipalité, votre déchetterie locale ou le point de vente où vous avez acheté ce produit.

Pour les clients à Singapour

Complies with
IDA Standards
DB00353

Clients ayant acheté leur appareil au Japon dans un magasin commercialisant des articles auprès des visiteurs étrangers

Remarque

Certains symboles de certification correspondant à des normes prises en charge par l'appareil photo peuvent être vérifiés sur son écran.

Sélectionnez MENU →  (Réglage) → [Logo de certification].

Si l'affichage est impossible en raison de problèmes tels qu'une défaillance de l'appareil photo, contactez votre revendeur Sony ou un centre de service après-vente Sony agréé.

FR

Pour en savoir plus sur les fonctions par simple contact (NFC) et la connexion Wi-Fi, référez-vous au document joint « Wi-Fi Connection/One-touch (NFC) Guide » ou au « Manuel d'aide ».

Ce mode d'emploi couvre plusieurs modèles fournis avec différents objectifs. Le nom du modèle varie selon l'objectif fourni. Le modèle disponible varie selon les pays/régions.

Nom du modèle	Objectif
ILCE-7M2	Non fourni
ILCE-7M2K	FE 28-70 mm F3.5-5.6 OSS

Présentation des fonctions

Cette section présente quelques fonctions de prise de vue fréquemment utilisées ainsi que d'autres fonctions uniques.

Voir les pages entre parenthèses pour en savoir plus.

Fonctions de prise de vue fréquemment utilisées

Correct. exposition (36)

Vous pouvez ajuster l'exposition afin de modifier la luminosité de l'ensemble de l'image.

Même avec le mode de prise de vue réglé sur M, vous pouvez ajuster l'exposition si la sensibilité ISO est réglée sur [ISO AUTO].

ISO/RB multi-photos (36)

Vous pouvez ajuster la sensibilité lumineuse.

La sensibilité ISO peut être ajustée dans une plage comprise entre ISO 50 et ISO 25600.

En choisissant  (RB multi-photos), vous pouvez sélectionner des nombres ISO plus grands que la sensibilité ISO maximale.

Bal. des blancs (36)

Vous pouvez ajuster la tonalité des couleurs.

Vous pouvez sélectionner une option adaptée à la source de lumière ou bien procéder à des réglages précis en utilisant la température des couleurs et les filtres de couleur.

Entraînement (35)

Vous pouvez sélectionner un mode d'acquisition selon vos besoins, comme la vue par vue, la prise de vue en continu et la prise de vue en bracketing.

Caractéristiques de cet appareil

Opti Dyn/HDR aut (73)

[Opti Dyna] : L'appareil divise l'image en petites zones, ce qui lui permet d'analyser le contraste ombre-lumière entre le sujet et l'arrière-plan. Il peut ainsi produire une image à la luminosité et à la gradation optimales.

[HDR auto] : L'appareil prend trois photos en leur appliquant des expositions différentes. Il superpose ensuite ces images pour obtenir une image finale à la gradation plus intense.

Modes créatifs (72)

Vous pouvez sélectionner le style désiré parmi 13 styles.

Vous pouvez également ajuster certains facteurs d'image, comme l'exposition, en vous basant sur le style sélectionné.

Enregistrement de films avec réglages manuels (70)

Vous pouvez ajuster l'exposition dans le mode P, A, S ou M même lorsque vous filmez des films.

Profil d'image (76)

Vous pouvez modifier les réglages comme la couleur et la teinte pendant l'enregistrement de films.

Comment commander ou personnaliser l'appareil

FR

Affichage des informations (39)

Lorsque vous regardez à travers le viseur, le mode viseur s'active.

L'appareil revient au mode écran lorsque vous éloignez votre visage du viseur (réglage par défaut). Vous pouvez modifier le mode d'affichage à l'écran en appuyant sur DISP sur la molette de commande.

Quick Navi (28)

Sur l'écran [Pour le viseur], vous pouvez passer rapidement de l'écran à l'écran Quick Navi en appuyant sur le bouton Fn. Vous pouvez régler les éléments de façon intuitive à l'aide du sélecteur avant/arrière et de la molette de commande.

Personnalisation (41)

L'appareil est équipé de boutons personnalisés, auxquels vous pouvez attribuer la fonction de votre choix. Vous pouvez également attribuer des fonctions à d'autres boutons, comme le bouton AEL.

Remarques sur l'utilisation de votre appareil

Langue à l'écran

Vous pouvez sélectionner la langue affichée à l'écran au moyen du menu (page 45).

Prise de vue

Cet appareil offre 2 modes pour le contrôle des sujets : le mode écran vous permet d'utiliser l'écran et le mode viseur vous permet d'utiliser le viseur.

Fonctions intégrées à cet appareil

- Le présent manuel décrit les fonctions des périphériques compatibles 1080 60i et 1080 50i.
Pour savoir si votre appareil est compatible 1080 60i ou 1080 50i, recherchez les références suivantes sur le dessous de l'appareil.
appareil compatible 1080 60i : 60i
appareil compatible 1080 50i : 50i
- Cet appareil est compatible avec les films en format 1080 60p ou 50p. À la différence des modes d'enregistrement standard jusqu'à présent, qui enregistrent en méthode entrelacée, cet appareil enregistre en utilisant une méthode progressive. Cela augmente la résolution et donne une image plus régulière, plus réaliste.

Création d'un fichier de base de données d'images

Si vous insérez dans l'appareil une carte mémoire qui ne contient pas de fichier de base de données d'images, l'appareil crée automatiquement lors de sa mise en route un fichier de base de données d'images en utilisant une partie de la capacité de la carte mémoire.

Ce processus peut prendre un certain temps et vous ne pourrez pas utiliser l'appareil tant qu'il n'est pas terminé. En cas d'erreur de fichier de base de données, exportez toutes les images vers votre ordinateur en utilisant PlayMemories Home™, puis formatez la carte mémoire au moyen de l'appareil.

À propos de l'enregistrement/de la lecture

- Afin de stabiliser le fonctionnement de la carte mémoire, nous vous recommandons de formater la carte mémoire avec votre appareil lorsque vous l'utilisez pour la première fois avec celui-ci.
Le formatage de la carte mémoire supprime définitivement toutes les données enregistrées sur la carte mémoire, il est impossible de les restaurer. Copiez vos données sur un ordinateur ou un autre support de stockage avant de réaliser le formatage.
- Si vous enregistrez et supprimez des images de façon répétée sur une période prolongée, les fichiers de la carte mémoire risquent de se fragmenter, et l'enregistrement d'un film peut s'interrompre en cours de route. Dans ce cas, copiez les données sur un ordinateur ou un autre support de stockage avant d'activer la fonction [Formater].

- Avant de commencer à enregistrer, effectuez un essai afin de vous assurer que l'appareil fonctionne correctement.

Recommandation de sauvegarde pour une carte mémoire

Si vous mettez l'appareil hors tension ou si vous retirez la batterie ou la carte mémoire pendant que le témoin d'accès clignote, vous risquez de corrompre les données de la carte mémoire. Pour éviter toute perte de données, pensez toujours à copier (sauvegarder) vos données sur un autre support.

Pas d'indemnisation en cas de contenu endommagé ou d'enregistrement manqué

Sony ne saurait offrir d'indemnisation dans le cas où l'enregistrement serait impossible ou que le contenu enregistré serait perdu ou endommagé, en raison d'un dysfonctionnement de l'appareil ou d'une anomalie du support d'enregistrement, etc.

Prise de vue avec un objectif à monture E compatible avec le format APS-C

Cet appareil est équipé d'un capteur CMOS plein format 35 mm. Toutefois, la taille d'image est automatiquement réglée sur celle du réglage du format APS-C et la taille d'image est plus petite lorsqu'un objectif à monture E compatible avec le format APS-C est utilisé (réglages par défaut).

Remarques relatives à l'écran, au viseur électronique, à l'objectif et au capteur d'image

- La fabrication de l'écran et du viseur électronique fait appel à une technologie de très haute précision, et plus de 99,99 % des pixels sont opérationnels pour une utilisation effective. Quelques petits points noirs et/ou lumineux (de couleur blanche, rouge, bleue ou verte) peuvent toutefois être visibles en permanence sur l'écran et le viseur électronique. Ces points sont inhérents au procédé de fabrication et n'affectent aucunement les images.
- Ne saisissez pas l'appareil par l'écran.
- Lorsque vous utilisez l'objectif zoom motorisé, faites attention à ce que rien ne se fasse coincer dans l'objectif, y compris vos doigts.
- N'exposez pas l'appareil à une source de lumière intense, comme le soleil. Vous risquez d'endommager les composants internes de l'appareil.
- Ne regardez pas le soleil ou une source de lumière intense à travers un objectif démonté. Vous risquez des blessures oculaires irréversibles et de provoquer un dysfonctionnement.
- N'utilisez pas l'appareil à proximité d'une forte source d'ondes radioélectriques ou de radiations. L'enregistrement et la lecture risquent de ne pas fonctionner correctement.
- Il se peut que les images laissent une traînée sur l'écran dans un endroit froid. Ce n'est pas une anomalie. Lorsque vous allumez l'appareil dans un endroit froid, l'écran peut devenir momentanément sombre. Une fois l'appareil réchauffé, l'écran fonctionnera normalement.
- L'image enregistrée peut être différente de l'image contrôlée avant l'enregistrement.

FR

Remarques sur l'utilisation des objectifs et accessoires

Nous vous recommandons d'utiliser des objectifs/accessoires Sony conçus pour correspondre aux caractéristiques de cet appareil photo. L'utilisation de cet appareil avec des accessoires fournis par d'autres fabricants peut affecter ses performances, et entraîner des accidents ou des dysfonctionnements. Sony ne saurait être tenu pour responsable de tels accidents ou dysfonctionnements.

Remarques sur la griffe multi-interface

- Lorsque vous installez des accessoires, par exemple un flash externe, sur la griffe multi-interface et lorsque vous les retirez, mettez d'abord l'appareil hors tension (OFF). Serrez les vis à fond lorsque vous installez les accessoires, et vérifiez qu'ils sont solidement fixés sur l'appareil.
- N'utilisez pas de flash externe avec prise de synchronisation haute tension ou à polarité inversée. Vous risquez de provoquer un dysfonctionnement.

Remarques sur la prise de vue avec le viseur

Cet appareil est équipé d'un viseur organique électroluminescent à haute résolution et contraste élevé. Ce viseur permet d'obtenir un grand angle de vue et un ample dégagement oculaire. L'équilibre de différents éléments apporté par la conception de cet appareil fait qu'il est facile de regarder dans le viseur.

- L'image peut être légèrement déformée près des coins du viseur. Ce n'est pas une anomalie. Vous pouvez aussi utiliser l'écran pour observer en détail la totalité de la composition.

- Si vous faites un panorama avec l'appareil tout en regardant dans le viseur ou bougez vos yeux tout autour, l'image dans le viseur peut être déformée ou les couleurs de l'image peuvent changer. Il s'agit d'une caractéristique de l'objectif ou du dispositif d'affichage et pas d'une anomalie. Lorsque vous photographiez une image, nous vous recommandons de regarder au centre du viseur.
- Lorsque vous effectuez des prises de vue en utilisant le viseur, il se peut que vous présentiez les symptômes suivants : fatigue visuelle, fatigue, mal des transports ou nausée. Nous vous recommandons de faire des pauses régulières lorsque vous effectuez des prises de vue en utilisant le viseur. La durée et la fréquence des pauses peuvent varier selon les personnes, il vous revient donc d'apprécier ce qui vous convient le mieux. Si vous ressentez une gêne, évitez d'utiliser le viseur jusqu'à ce que vous alliez mieux, et consultez votre médecin si nécessaire.

Remarques sur l'enregistrement pendant des périodes prolongées

- Selon la température de l'appareil et de la batterie, il se peut que vous n'arriviez pas à enregistrer des films ou que l'alimentation se coupe automatiquement afin de protéger l'appareil. Un message s'affiche sur l'écran avant que l'appareil se mette hors tension ou que vous ne puissiez plus enregistrer de film. Dans ce cas, laissez l'appareil hors tension et attendez que la température de l'appareil et de la batterie diminue. Si vous mettez l'appareil sous tension sans laisser l'appareil et la batterie se refroidir assez, il se peut que l'alimentation se coupe à nouveau ou que vous ne puissiez pas enregistrer des films.

- À une température ambiante élevée, la température de l'appareil augmente rapidement.
- Lorsque la température de l'appareil augmente, la qualité de l'image peut se détériorer. Nous vous recommandons de patienter jusqu'à ce que la température de l'appareil diminue avant de poursuivre la prise de vue.
- La surface de l'appareil peut chauffer. Ce n'est pas une anomalie.

Remarques relatives à l'importation de films XAVC S et AVCHD vers un ordinateur

Lors de l'importation de films XAVC S ou AVCHD vers un ordinateur, téléchargez et utilisez le logiciel PlayMemories Home disponible sur le site Internet suivant : <http://www.sony.net/pm/>

Remarques lors de la lecture de films sur d'autres dispositifs

- Cet appareil utilise MPEG-4 AVC/H.264 High Profile pour l'enregistrement en format AVCHD. Les films enregistrés en format AVCHD avec cet appareil ne peuvent pas être lus avec les dispositifs suivants.
 - Autres dispositifs compatibles avec le format AVCHD ne prenant pas en charge High Profile
 - Dispositifs incompatibles avec le format AVCHD

Cet appareil utilise également MPEG-4 AVC/H.264 Main Profile pour l'enregistrement au format MP4. Pour cette raison, les films enregistrés au format MP4 avec cet appareil ne peuvent être lus sur des dispositifs ne prenant pas en charge MPEG-4 AVC/H.264.

- Les disques enregistrés avec une qualité d'image HD (haute définition) peuvent être lus uniquement sur des dispositifs compatibles avec le format AVCHD. Les lecteurs ou enregistreurs de DVD ne peuvent pas lire des disques de qualité d'image HD étant donné qu'ils sont incompatibles avec le format AVCHD. De même, les lecteurs et enregistreurs de DVD peuvent ne pas réussir à éjecter les disques de qualité d'image HD.
- Les films enregistrés au format 1080 60p/1080 50p ne peuvent être lus que sur des dispositifs compatibles 1080 60p/1080 50p.
- Les films enregistrés au format XAVC S peuvent être lus uniquement sur des périphériques compatibles XAVC S.

FR

Avertissement sur les droits d'auteur

Les émissions de télévision, films, cassettes vidéo et autres œuvres peuvent être protégés par des droits d'auteur. L'enregistrement non autorisé de telles œuvres peut constituer une infraction à la loi sur les droits d'auteur.

Images utilisées dans ce manuel

Les photographies utilisées comme exemples d'image dans ce manuel sont des images reproduites et non des images réelles prises avec cet appareil.

À propos des spécifications techniques décrites dans ce manuel

Les données indiquées pour les performances et les spécifications sont définies dans les conditions suivantes, sauf mention contraire dans ce manuel : à une température ambiante de 25 °C (77 °F) et en utilisant une batterie complètement chargée (charge poursuivie jusqu'à extinction du témoin de charge).

Comment désactiver provisoirement les fonctions réseau sans fil (Wi-Fi et NFC, etc.)

Lorsque vous montez à bord d'un avion ou autre, vous pouvez désactiver provisoirement toutes les fonctions réseau sans fil.

Sélectionnez le bouton MENU → 
(Sans fil) → [Mode avion] → [ON].

Si vous réglez [Mode avion] sur [ON], une marque  (avion) s'affiche sur l'écran.

À propos des réseaux locaux sans fil

Si votre appareil est perdu ou volé, Sony n'assume aucune responsabilité quant à la perte ou au préjudice causés par l'accès ou l'utilisation illicites du point d'accès enregistré sur l'appareil.

Remarques relatives à la sécurité lors de l'utilisation d'un réseau local sans fil

- Assurez-vous toujours que vous utilisez un réseau local sans fil sécurisé afin de vous protéger contre tout piratage, accès par des tiers malveillants ou autres vulnérabilités.
- Il est important de régler les paramètres de sécurité lorsque vous utilisez un réseau local sans fil.
- Sony ne saurait être tenu pour responsable des pertes ou dommages causés par un problème de sécurité en l'absence de précautions de sécurité ou en cas de circonstances inévitables lorsque vous utilisez un réseau local sans fil.

Vérification des éléments fournis

Le nombre entre parenthèses indique le nombre d'unités.

Pour tous les modèles :

- Appareil photo (1)
- Adaptateur secteur AC-UD10/
AC-UUD11 (1)

La forme de l'adaptateur secteur peut varier selon le pays / la région.

- Cordon d'alimentation (1)* (non fourni aux États-Unis et au Canada)



- * Plusieurs cordons d'alimentation peuvent être fournis avec l'appareil photo. Utilisez le cordon approprié qui correspond à votre pays ou région.
- Batterie rechargeable NP-FW50 (1)

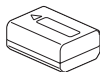

- Câble micro-USB (1)

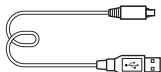

- Bandoulière (1)

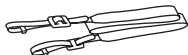

Pour savoir comment fixer la bandoulière à l'appareil, reportez-vous à la page 20.

- Capuchon de boîtier (1) (fixé à l'appareil photo)



- Capuchon de la griffe (1) (fixé à l'appareil photo)
- Oculaire de visée (1) (fixé à l'appareil photo)
- Mode d'emploi (1) (Ce manuel)
- Wi-Fi Connection/One-touch (NFC) Guide (1)

Ce guide décrit les fonctions nécessitant une connexion Wi-Fi.

ILCE-7M2K :

- Objectif zoom FE 28-70 mm F3.5-5.6 OSS (1)/Capuchon d'objectif avant (1)/Capuchon d'objectif arrière (1)/Pare-soleil (1)

Identification des pièces

Voir les pages entre parenthèses pour en savoir plus sur le fonctionnement des pièces.

Avant

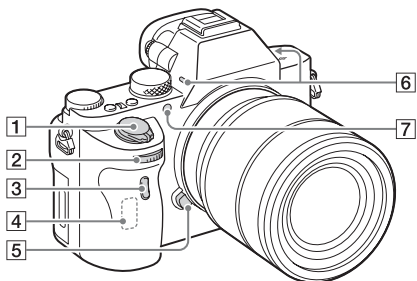

Lorsque l'objectif est retiré

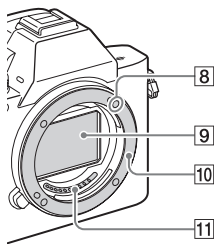

- 1** Interrupteur d'alimentation/
Déclencheur
- 2** Sélecteur avant
- 3** Capteur à distance
- 4** Antenne Wi-Fi (intégrée)

- 5** Bouton de déverrouillage de
l'objectif
- 6** Microphone intégré*¹
- 7** Illuminateur AF (36)/Témoin
de retardateur
- 8** Repère de montage
- 9** Capteur d'image*²
- 10** Monture
- 11** Contacts*²

*1 Ne couvrez pas cette pièce pendant l'enregistrement de films. Sinon, cela risque de se traduire par du bruit ou par une baisse du volume sonore.

*2 Ne touchez pas directement ces pièces.

Arrière

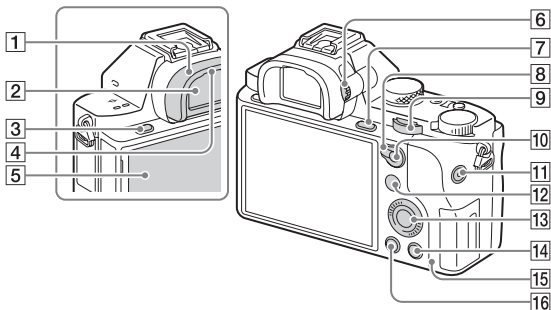

1 Oculaire de visée (63)

2 Viseur

3 Bouton MENU (34)

4 Capteur de visée

5 Écran (23)

- L'écran peut être ajusté pour offrir un angle de vue adapté, et vous permettre d'effectuer des prises de vue, quelle que soit votre position.

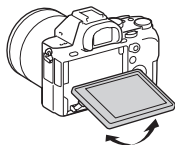

6 Molette de réglage dioptrique

- Pour ajuster le viseur à votre vue, faites tourner la molette de réglage dioptrique jusqu'à ce que l'affichage devienne net.

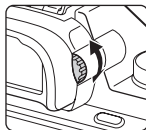





7 Pour la prise de vue : Touche C3 (Perso 3) (27)

Pour la visualisation : Bouton  (Agrandir) (78)

8 Sélecteur AF/MF/AEL

9 Sélecteur arrière

- 10** Pour la prise de vue : Bouton AF/MF (Mise au point automatique/manuelle)/Bouton AEL (27)
Pour la visualisation : Bouton  (Planche Index) (78)
- 11** Bouton MOVIE (66)
- 12** Pour la prise de vue : Bouton Fn (32)
Pour la visualisation : Bouton  (Env. vers smartphon.)
- Vous pouvez afficher l'écran [Env. vers smartphon.] en appuyant sur ce bouton.
- 13** Molette de commande (30)
- 14** Pour la prise de vue : Bouton C4 (Perso 4) (27)
Pour la visualisation : Bouton  (Supprimer) (69)
- 15** Témoin d'accès
- 16** Bouton  (Lecture) (67)

Face supérieure/Faces latérales

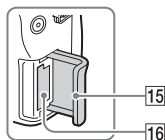
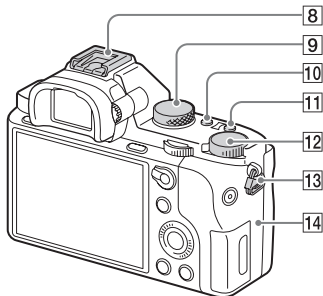
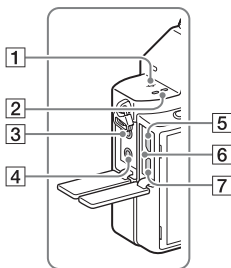

1 \ominus Indicateur de position du capteur d'image

2 Haut-parleur

3 Prise  (Microphone)

- Lorsqu'un microphone externe est connecté, le microphone est automatiquement activé. Si le microphone externe est de type entrée alimentée, l'alimentation du microphone est fournie par l'appareil.

4 Prise  (Casque)

5 Multi/micro connecteur USB*

- Accepte les appareils compatibles micro-USB.

6 Témoin de charge (49)

7 Prise micro HDMI

8 Griffe multi-interface*

- Il est possible que certains accessoires ne s'insèrent pas complètement et dépassent de l'arrière de la griffe multi-interface. Cependant, tant que l'accessoire atteint bien l'avant de la griffe multi-interface, celui-ci est connecté.

9 Sélecteur de mode (70)

10 Touche C2 (Perso 2) (27)

11 Touche C1 (Perso 1) (27)

12 Molette de correction d'exposition (27)

13 Crochets pour bandoulière

- Fixez les deux extrémités de la bandoulière à l'appareil.

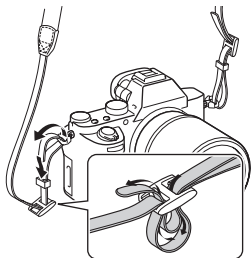

14 **N** (Symbole N)

- Ce symbole indique le point de contact permettant de connecter l'appareil et un smartphone équipé de la technologie NFC. Pour en savoir plus sur la position du **N** (Symbole N) sur votre smartphone, consultez le mode d'emploi de celui-ci.

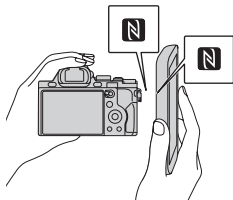

- NFC (Near Field Communication) est une norme internationale de technologie de communication sans fil à courte portée.

15 Couvercle de la carte mémoire

16 Fente de carte mémoire

- * Pour en savoir plus sur les accessoires compatibles avec la griffe multi-interface et le multi/micro connecteur USB, visitez le site Internet Sony. Vous pouvez aussi consulter votre revendeur Sony ou un centre de service après-vente Sony agréé. Vous pouvez également utiliser les accessoires compatibles avec la griffe porte-accessoires. Si vous utilisez des accessoires fournis par d'autres fabricants, leur bon fonctionnement n'est pas garanti.

ni Multi
Interface Shoe

Accessory Shoe

Face inférieure

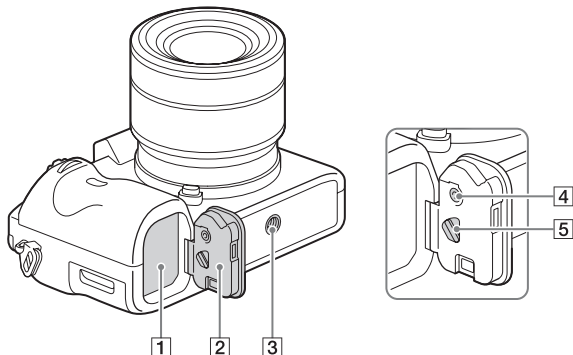

- 1 Fente d'insertion de la batterie (48)
- 2 Couvercle de batterie (48)
- 3 Écrou de pied
 - Utilisez un trépied ayant une longueur de vis de moins de 5,5 mm (7/32 po). Sinon vous ne pouvez pas fixer fermement l'appareil et celui-ci pourrait être endommagé.
- 4 Bouton de verrouillage du couvercle du compartiment de la batterie
- 5 Levier de déverrouillage du couvercle du compartiment de la batterie
 - Lorsque vous installez une poignée verticale (vendue séparément), retirez le couvercle du compartiment de la batterie.

Couvercle de plaque de connexion

Utilisez-le lorsque vous utilisez un adaptateur secteur AC-PW20 (vendu séparément).

Insérez la plaque de connexion dans le compartiment de la batterie, puis faites passer le cordon dans le couvercle de plaque de connexion comme illustré ci-dessous.

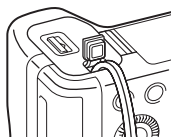

- Assurez-vous que le cordon n'est pas pincé lorsque vous fermez le couvercle.

Objectif FE 28-70 mm F3.5-5.6 OSS (Fourni avec le ILCE-7M2K)

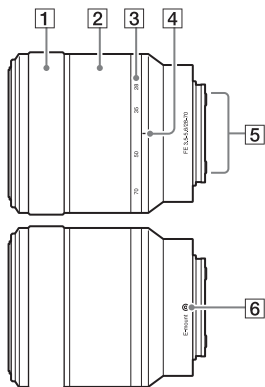

- 1 Bague de mise au point
- 2 Bague de zoom
- 3 Échelle de focale
- 4 Repère de focale
- 5 Contacts de l'objectif*
- 6 Repère de montage

* Ne touchez pas directement cette pièce.

Liste des icônes sur l'écran

Par défaut, l'état de l'écran est réglé sur [Afficher ttes infos].

Lorsque vous modifiez le réglage [Bouton DISP] et que vous appuyez sur DISP sur la molette de commande, l'état de l'écran bascule en mode viseur. Vous pouvez aussi afficher l'histogramme en appuyant sur DISP. Les contenus affichés et leurs positions sont donnés ci-dessous à titre indicatif, et peuvent être différents de l'affichage réel.

Mode écran

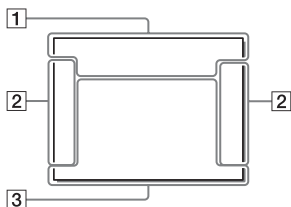

Mode lecture

Affichage des informations de base

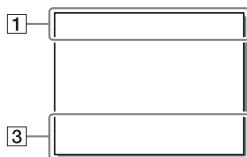

Mode Viseur

Mode auto ou Sélection scène

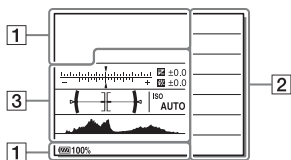

Affichage de l'histogramme

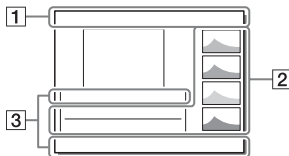

Mode P/A/S/M/Panor. par balayage

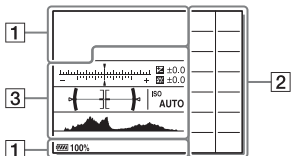

Affichage	Indication
	Jauge de profondeur numérique
	Niveau audio (77)
	Mode Visualisation (68)
100-0003	Numéro de dossier - fichier
	Protéger (43)
XAVC S AVCHD MP4	Mode d'enregistrement des films
DPOF	DPOF défini
	Cadrage d'objet automatique
	ENREG vidéo double (35)
-PC-	PC à distance

2

Affichage	Indication
	Mode d'acquisition (35)
	Mode Flash (35)/ Atténuation des yeux rouges (36)
±0.0	Correction du flash (35)
AF-S AF-C MF DMF	Mode de mise au point (36)
	Zone AF

Affichage	Indication
	Détection de visage/ Détection de sourire (37)
	Mode de mesure (36)
35mm	Longueur focale de l'objectif
AWB	Balance des blancs (Automatique, Prédéfinie, Sous-marine auto, Personnalisée, Température des couleurs, Filtre couleur) (36)
7500K A5 G5	
	Optimiseur de Dynamique/HDR auto (73)
	Modes créatifs (72)/ Contraste, Saturation, Netteté
+3 +3 +3	
	Effet de photo (36)
	Indicateur de sensibilité de détection de sourire
PP1 - PP7	Profil d'image (76)

FR

3

Affichage	Indication
● Verrouillage AF	Guide Verrouillage AF
-5+6+7+8+9+0+1+2+3+4+5+	Échelle EV
	Correction de l'exposition (36)/ Mesure manuelle
REC 0:12	Durée d'enregistrement du film (m : s)
● (●) (○)	Mise au point
1/250	Vitesse d'obturation
F3.5	Valeur d'ouverture
ISO400 ISO AUTO	Sensibilité ISO (36)
* ⚡	Verrouillage AE/ Verrouillage FEL
	Indicateur de vitesse d'obturation
	Indicateur d'ouverture
	Histogramme
D-R OFF DRO HDR HDR !	Optimiseur de Dynamique/HDR auto/ Avertissement pour l'image HDR automatique
	Erreur Effet de photo







Affichage	Indication
2014-1-1 10:37PM	Date d'enregistrement
3/7	Numéro de fichier/ Nombre d'images dans le mode de visualisation
	Commande REC
○	Zone de la mesure spot
00:00:00:00	Code temporel (heure : minute : seconde : image) (76)

Fonctions pouvant être sélectionnées avec les boutons/molettes

Vous pouvez configurer ou utiliser plusieurs fonctions au moyen de ces boutons ou molettes.

Pour connaître l'emplacement des boutons ou molettes, voir

« Identification des pièces » (page 16).

Sélecteur de mode (70)	Pour changer le mode de prise de vue.
Bouton MENU (34)	Pour afficher l'écran de menu pour régler les éléments du menu.
Bouton MOVIE (66)	Pour enregistrer des films.
Bouton AF/MF/Bouton AEL/Bouton 	Pour basculer temporairement entre les modes de mise au point automatique et manuelle./Pour fixer l'exposition de l'ensemble de l'écran./Pour afficher plusieurs images en même temps sur l'écran.
Bouton  (78)	Pour agrandir une image lors de la visualisation des images.
Bouton Fn (32)/Bouton 	Permet d'afficher l'écran de réglage pour les fonctions réglées à l'aide du bouton Fn. Sur l'écran [Pour le viseur], permet de basculer sur l'écran Quick Navi./En mode lecture, appuyer sur le bouton  permet de basculer sur l'écran « Env. vers smartphon. ».
Molette de correction d'exposition	Pour régler la plage de réglage de l'exposition.
Bouton  (67)	Pour lire les images.
Bouton  (69)	Pour effacer les images.
Bouton Personnalisé	Pour attribuer une fonction fréquemment utilisée au bouton. La fonction suivante est attribuée par défaut à chaque bouton. Touche C1 (Perso 1) : Bal. des blancs Touche C2 (Perso 2) : Rég. Mise au point Touche C3 (Perso 3) : Mode mise au point Touche C4 (Perso 4) : Non réglé

FR

Comment utiliser l'écran Quick Navi

L'écran Quick Navi vous permet de changer les réglages directement sur l'affichage des informations d'enregistrement lorsque le mode d'écran est réglé sur [Pour le viseur] (Quick Navi). Les contenus affichés et leurs positions sont donnés ci-dessous à titre indicatif, et peuvent être différents de l'affichage réel.

1 Bouton MENU → ⚙ (Réglages personnalis.) → [Bouton DISP] → [Écran] → [Pour le viseur] → [Entrer]

2 Appuyez sur DISP sur la molette de commande pour régler le mode d'écran sur [Pour le viseur].

3 Appuyez sur le bouton Fn pour basculer sur l'écran Quick Navi.

Mode auto ou Sélection scène

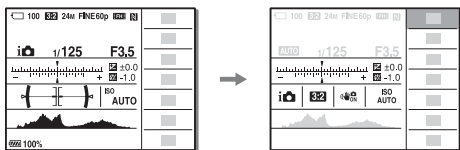

Mode P/A/S/M/Panor. par balayage





4 Sélectionnez l'élément souhaité avec ▲/▼/◀/▶ de la molette de commande.

5 Réglez l'élément avec le sélecteur avant.

- Vous pouvez ajuster avec précision certaines valeurs de réglage en tournant le sélecteur arrière.
- Si vous appuyez au centre de la molette de commande, l'écran désigné utilisé pour configurer l'élément sélectionné s'allume (page 30).
- Si vous appuyez à nouveau sur le bouton Fn, l'écran Quick Navi s'éteint et l'écran initial est rétabli.

Fonctions disponibles sur l'écran Quick Navi

Entraînement	Mode Flash	Correct.flash
Mode mise au point	Zone mise au point	Correct. exposition
ISO	Mode de mesure	Bal. des blancs
Opti Dyn/HDR aut	Modes créatifs	Effet de photo
Profil d'image	Sourire/Dét. visage	 Taille d'image
 Ratio d'aspect	 Qualité	SteadyShot
Mode auto	Sélection scène	Niv. d'intensification

FR

Remarques



- Les éléments grisés sur l'écran Quick Navi ne sont pas disponibles.
- Lorsque vous utilisez [Modes créatifs] (page 72) ou [Profil d'image] (page 76), certains réglages ne peuvent être effectués que depuis un écran spécifique.

Fonctionnement de l'appareil

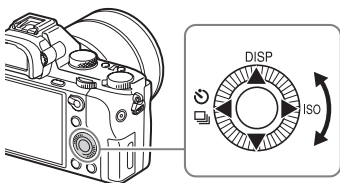
Comment utiliser la molette de commande



- Vous pouvez tourner la molette de commande ou appuyer sur le côté haut/bas/gauche/droit de la molette de commande pour déplacer le cadre de sélection. Appuyez sur ● situé au centre de la molette de commande pour régler l'élément sélectionné. Dans ce manuel, l'action d'appuyer sur le côté haut/bas/gauche/droit de la molette de commande est indiquée par ▲/▼/◀/▶.
- Les fonctions suivantes sont attribuées à ▲/◀/▶ sur la molette de commande.

▲	DISP	Pour modifier l'affichage à l'écran.
▶	ISO	Sensibilité ISO
◀	 / 	Entraînement <ul style="list-style-type: none">• Prise d. v. en continu/Bracketing• Retardateur

- Vous pouvez attribuer la fonction souhaitée aux boutons ▼/◀/▶/● et à une position de la molette de commande en mode de prise de vue.
- Tourner la molette de commande ou appuyer sur ◀/▶ sur la molette de commande en mode de lecture vous permet d'afficher l'image précédente ou suivante.

Comment utiliser le sélecteur avant/sélecteur arrière

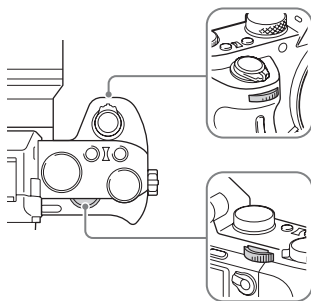

Vous pouvez tourner le sélecteur avant ou le sélecteur arrière pour modifier les réglages pour chaque mode de prise de vue avec effet immédiat.

FR

Sélection d'une fonction au moyen du bouton Fn (Fonction)

Cet bouton sert à configurer ou exécuter les fonctions fréquemment utilisées dans la prise de vue, à l'exception des fonctions de l'écran Quick Navi.

1 Appuyez sur DISP sur la molette de commande pour régler le mode d'écran sur un autre mode que [Pour le viseur].

2 Appuyez sur le bouton Fn.

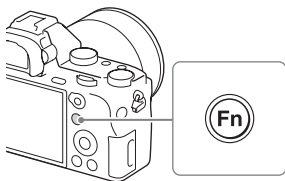

3 Sélectionnez l'élément souhaité à l'aide de ▲/▼/◀/▶ de la molette de commande.

L'écran des réglages s'affiche.

4 Sélectionnez le réglage souhaité en tournant le sélecteur avant, puis appuyez sur ● sur la molette de commande.

- Vous pouvez ajuster avec précision certaines valeurs de réglage en tournant le sélecteur arrière.

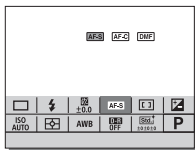

Configuration de chaque réglage sur l'écran dédié

À l'étape 3, sélectionnez un élément de réglage et appuyez sur ● sur la molette de commande pour basculer sur l'écran dédié à cet élément de réglage. Réglez les éléments d'après le Guide d'opérations.



Guide d'opérations

Fonctions pouvant être enregistrées avec le bouton Fn (Fonction)

Vous pouvez sélectionner les fonctions à afficher lorsque vous appuyez sur le bouton Fn (Fonction).

Bouton MENU → ⚙ (Réglages personnalis.) → [Réglages menu fnct.] → Attribuez la fonction sur l'emplacement souhaité.

Les fonctions sélectionnables avec le bouton Fn sont les suivantes :

Entraînement	Mode Flash	Correct.flash
Mode mise au point	Zone mise au point	Correct. exposition
ISO	Mode de mesure	Bal. des blancs
Opti Dyn/HDR aut	Modes créatifs	Mode Pr. vue
Effet de photo	Profil d'image	Verrouill. AF central
Sourire/Dét. visage	Effet peau douce	Cadrage automat.
Taille d'image	Ratio d'aspect	Qualité
SteadyShot	Ajustem. SteadyShot	Long. focal. SteadyS.
Niveau d'enr. audio	Zebra	Quadrillage
Affich. marqueur	Affich. niv. audio	Niv. d'intensification
Couleur d'intensific.	Non réglé	

FR

Fonctions pouvant être sélectionnées avec le bouton MENU

Vous pouvez configurer les réglages de base de l'appareil globalement ou exécuter des fonctions comme la prise de vue, la lecture ou d'autres opérations.

1 Appuyez sur le bouton MENU pour afficher l'écran de menu.

2 Sélectionnez l'élément de réglage souhaité avec ▲/▼/◀/▶ de la molette de commande ou en tournant cette dernière, puis appuyez sur ● situé au centre de la molette de commande.

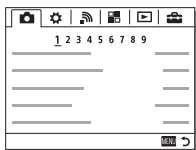

- Sélectionnez une icône en haut de l'écran et appuyez sur ◀/▶ de la molette de commande pour avancer à un autre élément MENU.





3 Sélectionnez la valeur de réglage, puis appuyez sur ● pour valider.

Pour afficher le menu mosaïque

Vous permet de spécifier si vous souhaitez toujours afficher le premier écran du menu lorsque vous appuyez sur le bouton MENU.





Bouton MENU →  (Réglage) → [Menu mosaïque] → [ON]

 **(Réglages de prise de vue)**

 Taille d'image	Permet de définir la taille des images fixes. (L: 24M/M: 10M/S: 6.0M (3:2) L: 20M/M: 8.7M/S: 5.1M (16:9) L: 10M/M: 6.0M/S: 2.6M (Format APS-C, 3:2) L: 8.7M/M: 5.1M/S: 2.2M (Format APS-C, 16:9))
 Ratio d'aspect	Permet de définir le ratio d'aspect des images fixes. (3:2/16:9)
 Qualité	Permet de définir la qualité des images fixes. (RAW/RAW & JPEG/Extra fine/Fine/Standard)
Panorama : taille	Permet de définir la taille des images panoramiques. (Standard/Large)
Panorama : orient.	Permet de définir le sens de la prise de vue pour les images panoramiques. (Droite/Gauche/Haut/Bas)
 Format fichier	Sélectionne le format de fichier film. (XAVC S/AVCHD/MP4)
 Réglage d'enreg.	Permet de sélectionner la qualité et la taille des images du film enregistré. (XAVC S : 60p 50M/50p 50M/30p 50M/25p 50M/24p 50M*1 AVCHD : 60i 24M(FX)/50i 24M(FX)/60i 17M(FH)/50i 17M(FH)/60p 28M(PS)/50p 28M(PS)/24p 24M(FX)/25p 24M(FX)/24p 17M(FH)/25p 17M(FH) MP4 : 1440×1080 12M/VGA 3M)
ENREG vidéo double	Permet d'enregistrer simultanément un film au format XAVC S et un film au format MP4 ou un film au format AVCHD et un film au format MP4. (ON/OFF)
Entraînement	Permet de définir le mode d'entraînement (par exemple, la prise de vue en rafale). (Prise de vue unique/Prise d. v. en continu/Retardateur/Retardateur (Cont.)/Bracket continu/Bracket simple/Bracket.bal.B/Bracket DRO)
Mode Flash	Permet de régler le flash. (Flash désactivé/Flash auto/Flash forcé/Sync. lente/Sync. arrière/Sans fil)
Correct.flash	Permet de régler l'intensité du flash. (-3,0 EV à +3,0 EV)



FR

Réd. yeux rouges	Permet d'atténuer le phénomène des yeux rouges lorsque vous utilisez le flash. (ON/OFF)
Mode mise au point	Permet de sélectionner le mode de mise au point. (AF ponctuel/AF continu/Direct MFocus/MaP manuelle)
Zone mise au point	Sélectionne la zone de mise au point. (Large/Zone/Centre/Spot flexible/Verrouillage AF)
Rég. Mise au point	Vous permet de faire la mise au point avec le sélecteur avant, le sélecteur arrière ou la molette de commande.
 Illuminateur AF	Permet de régler l'illuminateur AF. Celui-ci fournit un éclairage facilitant la mise au point pour les scènes sombres. (Auto/OFF)
Correct. exposition	Corrige la luminosité de la totalité de l'image. (-5,0 EV à +5,0 EV)
Palier d'expo.	Sélectionne la taille de l'incrément pour la vitesse d'obturation, l'ouverture et l'exposition. (0,5 IL/0,3 IL)
ISO	Permet de spécifier la sensibilité ISO. (RB multi-photos/ISO AUTO/ISO 50 à ISO 25600)
Mode de mesure	Sélectionne la méthode de mesure de la luminosité. (Multi/Centre/Spot)
Bal. des blancs	Permet de régler la tonalité des couleurs des images. (Auto/Lumière jour/Ombre/Nuageux/Incandescent/Fluor. : Blanc chaud/Fluor. : Blanc froid/Fluor. : Blanc neutre/Fluor. : Lumière jour/Flash/Sous l'eau auto/Temp./Filtre C./ Personnalisée 1-3/Réglage personnel)
Opti Dyn/HDR aut	Corrige automatiquement la luminosité et le contraste. (OFF/Opti Dyna/HDR auto)
Modes créatifs	Permet de sélectionner le type de traitement d'image souhaité. Vous pouvez également ajuster le contraste, la saturation et la netteté. (Standard/Eclatant/Neutre/Lumineux/Profond/Pastel/Portrait/ Paysage/Crépuscule/Scène de nuit/Feuil. autumn/Noir et blanc/Sépia/Boîte des styles 1-6)
Effet de photo	Permet de prendre des images fixes en leur appliquant des textures spécifiques en fonction de l'effet sélectionné. (OFF/Toy Camera/Couleur pop/Postérisation/Photo rétro/ Soft High-key/Couleur partielle/Monoc. contr. élevé/Flou artistique/Peinture HDR/Monochrome riche/Miniature/ Aquarelle/Illustration)





Profil d'image	Permet de modifier des réglages comme la couleur et la teinte pendant l'enregistrement de films. (OFF/PP1 - PP7)
Zoom	Permet de régler le facteur de zoom pour le zoom « Clear Image » et le zoom numérique.
Loupe mise pt	Agrandit l'image avant la prise de vue pour vous permettre de vérifier la mise au point.
 RB Pose longue	Permet de définir le traitement de la réduction de bruit pour les prises de vue dont la vitesse d'obturation est égale ou supérieure à 1 seconde. (ON/OFF)
 RB ISO élevée	Permet de définir le traitement à appliquer à la réduction du bruit pour les prises de vue à sensibilité ISO élevée. (Normal/Faible/OFF)
Verrouill. AF central	Permet de régler la fonction de suivi de mise au point sur un sujet en appuyant sur le bouton central sur l'écran de prise de vue. (OFF/ON)
Sourire/Dét. visage	Sélectionne la détection de visage et effectue automatiquement les différents réglages. Sélectionne le déclenchement automatique lorsqu'un sourire est détecté. (OFF/Activé (Visage enr.)/ON/Détec. de sourire)
 Effet peau douce	Sélectionne l'effet peau douce et le niveau de l'effet. (ON: Élevé/ON: Moyen/ON: Faible/OFF)
 Cadrage automat.	Permet d'analyser la scène lors de la capture de visages, de gros plans ou de sujets suivis par la fonction Verrouillage AF, et de rogner et sauvegarder automatiquement une autre copie de l'image avec une composition encore plus impressionnante. (OFF/Auto)
Mode auto	Vous pouvez photographier en sélectionnant Auto intelligent ou Automatique supérieur. (Auto intelligent/Automat. supérieur)
Sélection scène	Permet de sélectionner les paramètres prédéfinis pour répondre aux différentes conditions de prise de vue. (Portrait/Activités sportives/Macro/Paysage/Crépuscule/Scène de nuit/Crép. sans trépied/Portrait de nuit/Anti-flou de mvt)







Film	Permet de sélectionner le mode d'exposition le mieux adapté à votre sujet ou à l'effet appliqué. (Programme Auto/Priorité ouvert./Priorité vitesse/Exposition manuelle)
SteadyShot	Permet de régler SteadyShot pour prendre des images fixes ou des films. Permet de réduire le flou dû au bougé de l'appareil pendant la prise de vue à main levée. (ON/OFF)
Réglag. SteadyShot	Permet de définir les réglages SteadyShot. (Ajustem. SteadyShot/Long. focal. SteadyS.)
 Espace colorim.	Permet de modifier le spectre des couleurs reproductibles. (sRGB/AdobeRGB)
 Obt. vit. lente aut.	Permet de régler la fonction qui ajuste automatiquement la vitesse d'obturation en fonction de la luminosité de l'environnement en mode Film. (ON/OFF)
Enregistrem. audio	Permet d'activer et de désactiver l'enregistrement audio en mode Film. (ON/OFF)
Niveau d'enr. audio	Permet de régler le niveau de l'enregistrement sonore pendant l'enregistrement vidéo. (0 à 31)
Chrono Sortie Audio	Permet de synchroniser la sortie audio pendant l'enregistrement vidéo. (Direct/Synchronisat. lèvres)
Réduction bruit vent	Réduit le bruit du vent pendant l'enregistrement de films. (ON/OFF)
Rappel de mémoire	Permet de rappeler les réglages préenregistrés dans [Mémoire]. (1/2/M1-M4)
Mémoire	Permet d'enregistrer les modes ou les réglages souhaités de l'appareil. (1/2/M1-M4)







(Réglages personnalis.)

Zebra	Affiche un motif zébré permettant d'ajuster la luminosité. (OFF/70 à 100/100+)
 Aide MF	Affiche une image agrandie lors de la mise au point manuelle. (ON/OFF)
Tmps gross. m. au p.	Règle la durée de l'affichage de l'image sous forme agrandie. (2 sec./5 sec./Aucune limite)
Quadrillage	Permet l'affichage d'un quadrillage afin de faciliter l'alignement du sujet. (Grille règle des tiers/Grille carrée/Diag. + Grille carrée/OFF)
 Affich. marqueur	Active/désactive l'affichage du marqueur à l'écran lors de l'enregistrement de films. (ON/OFF)
 Régl. marqueurs	Permet de régler le marqueur affiché à l'écran lors de l'enregistrement de films. (Centre/Aspect/Zone de sécurité/Image guide)
Affich. niv. audio	Permet de régler l'affichage du niveau sonore. (ON/OFF)
Affichage instantané	Permet de régler l'affichage instantané pour afficher l'image capturée après la prise de vue. (10 sec./5 sec./2 sec./OFF)
Bouton DISP	Permet de définir le type d'informations à afficher à l'écran ou dans le viseur en appuyant sur DISP sur la molette de commande. (Écran/Viseur)
Niv. d'intensification	Renforce le contour des plages de mise au point avec une couleur spécifique lors de la mise au point manuelle. (Élevé/Moyen/Faible/OFF)
Couleur d'intensific.	Définit la couleur utilisée pour la fonction d'intensification. (Rouge/Jaune/Blanc)
Guide param. expos.	Permet de sélectionner le guide affiché lorsque les réglages d'exposition sont modifiés sur l'écran de prise de vue. (OFF/ON)
Affichage Live View	Permet de choisir de refléter les réglages comme la correction de l'exposition sur l'affichage à l'écran. (Définit. d'effet activé/Définit. d'effet désac.)

FR

Affich. zone AF cont.	Active/désactive l'affichage de la zone de mise au point en mode [AF continu]. (ON/OFF)
Zone détect. phase	Permet de régler la zone AF de détection de phases. (ON/OFF)
 Pré-AF	Permet de choisir d'exécuter la mise au point automatique avant d'enfoncer à mi-course le déclencheur. (ON/OFF)
Réglage du zoom	Active/désactive les fonctions Zoom « Clear Image » et Zoom numérique lorsque vous utilisez le zoom. (Zoom opt. uniqmnt/Activ:ZoomImgClair./Activé:Zoom num.)
 Eye-Start AF	Active/désactive la mise au point automatique lorsque vous utilisez le viseur avec un adaptateur pour monture d'objectif LA-EA2/LA-EA4 (vendu séparément). (ON/OFF)
FINDER/MONITOR	Permet de définir le mode de basculement entre le viseur et l'écran. (Auto/Viseur/Écran)
Déc sans obj.	Permet de définir si l'obturateur peut se déclencher ou non alors que l'objectif n'est pas fixé. (Activé/Désactivé)
 AF par déclenc.	Active/désactive la fonction AF lorsque vous enfoncez le déclencheur à mi-course. Cette fonction s'avère utile lorsque vous souhaitez régler séparément la mise au point et l'exposition. (ON/OFF)
 AEL avec obturat.	Permet de choisir d'ajuster l'exposition en enfonceant le déclencheur à mi-course. Ce qui se révèle pratique pour ajuster la mise au point et l'exposition séparément. (Auto/ON/OFF)
e-Obt. à rideaux av.	Active/désactive la fonction Obturateur à rideaux avant électronique. (ON/OFF)
Auto.sup. Extr. imag.	Permet de choisir de sauvegarder toutes les images prises en continu dans [Automat. Supérieur]. (Auto/OFF)
Rég.corr.expo	Permet de choisir de refléter la valeur de la correction d'exposition sur la correction de flash. (Ambiant&flash/Ambiant seul)

Rétablir comp. EV	Permet de choisir de conserver la valeur d'exposition définie sans utiliser la molette d'exposition ou de ramener la valeur d'exposition à 0 lorsque vous éteignez l'appareil. (Maintenir/Rétablir)
Ordre Bracket.	Permet de définir l'ordre de la prise de vue pour le bracketing d'exposition et le bracketing de la balance des blancs. (0 → - → +/- → 0 → +)
Enregistrem. visage	Enregistre ou change la personne à laquelle est donnée la priorité de mise au point. (Nouvel enregistrement/Modification de l'ordre/Supprimer/Suppr. tout)
Capt. format APS-C	Permet de choisir d'enregistrer ou non avec une zone équivalente au format APS-C. (ON/Auto/OFF)
Microréglage AF	Vous permet de procéder à des réglages précis de la position de la mise au point lorsqu'un adaptateur pour monture d'objectif LA-EA2/LA-EA4 (vendu séparément) est fixé. (Param. réglage AF/quantité/Effacer)
Comp. de l'objectif	Permet de corriger la distorsion de l'écran provoquée par l'objectif monté sur l'appareil. (Compens. dégradés/Comp. aber. chrom./Compens. distorsion)
Réglages menu fct.	Permet de personnaliser les fonctions qui s'affichent lorsque vous appuyez sur le bouton Fn (Fonction). (Entraînement/Mode Flash/Correct.flash/Mode mise au point/Zone mise au point/Correct. exposition/ISO/Mode de mesure/Bal. des blancs/ Opti Dyn/HDR aut/Modes créatifs/ Mode Pr. vue/Effet de photo/Profil d'image/Verrouill. AF central/Sourire/Dét. visage/  Effet peau douce/  Cadrage automat./  Taille d'image/  Ratio d'aspect/  Qualité/SteadyShot/Ajustem. SteadyShot/Long. focal. SteadyS./Niveau d'enr. audio/Zebra/Quadrillage/  Affich. marqueur/Affich. niv. audio/Niv. d'intensification/Couleur d'intensific./Non réglé)
Réglag. touche perso	L'attribution de fonctions à différents boutons vous permet d'accélérer les opérations en appuyant sur les boutons. (Molette commande/Bout. personnalisé 1/Bout. personnalisé 2/Bout. personnalisé 3/Bout. personnalisé 4/Touche centrale/ Touche gauche/Touche droite/Touche bas/Touche AEL/ Touche AF/MF/Touche Verr AF*) * Vous pouvez attribuer une fonction au bouton de verrouillage de la mise au point de l'objectif.

Configurat. sélecteur	Permet de régler les fonctions des sélecteurs de commande avant et arrière lorsque le mode d'exposition est réglé sur M. Les molettes peuvent servir à ajuster la vitesse d'obturation et l'ouverture. ( SS  F/no. /  F/no.  SS)
Sélect. compens. Ev	Permet de corriger l'exposition avec le sélecteur avant ou arrière. (OFF/  Sélecteur avant/  Sélecteur arrière)
Rotation bague zoom	Attribue le zoom avant/arrière à la direction de rotation de l'objectif zoom. Cette fonction est disponible uniquement avec un objectif zoom motorisé compatible. (Gauch.(W)/Droit.(T) ou Droit.(W)/Gauch.(T))
Bouton MOVIE	Le bouton MOVIE est activée ou désactivée. (Toujours/Mode Film unique.)
Verr. sélecteur/mol.	Permet de choisir de désactiver le sélecteur avant, le sélecteur arrière ou la molette de commande en maintenant enfoncé le bouton Fn. (Verrouiller/Déverrouiller)

(Sans fil)

Env. vers smartphon.	Transfère les images à afficher vers un smartphone. (Sélect. sur ce dispositif/Sélect. sur smartphone)
Env. vers ordinateur	Sauvegarde les images en les transférant vers un ordinateur connecté à un réseau.
Visionner sur TV	Vous pouvez visualiser les images sur un téléviseur compatible réseau.
Simple contact(NFC)	Attribue une application à Simple contact (NFC). Vous pouvez accéder à l'application lorsque vous photographiez en mettant en contact un smartphone équipé de la technologie NFC avec l'appareil.
Mode avion	Vous pouvez désactiver les communications sans fil de l'appareil. (ON/OFF)
WPS Push	Vous pouvez enregistrer facilement le point d'accès sur l'appareil en appuyant sur le bouton WPS.
Régl. point d'accès	Vous pouvez enregistrer votre point d'accès manuellement.
Éditer Nom Disposit.	Vous pouvez changer le nom de dispositif sous Wi-Fi Direct, etc.
Affich. Adresse MAC	Affiche l'adresse MAC de l'appareil.

Réinit. SSID/MdP	Permet de réinitialiser le SSID et le mot de passe de la connexion avec le smartphone.
Réinit. régl. Réseau	Permet de réinitialiser tous les paramètres réseau.

(Application)

Vous pouvez vous connecter au site de téléchargement PlayMemories Camera Apps™ via Internet pour ajouter les fonctions de votre choix à votre appareil.

- L'application intégrée [Comm. à distance num. incorporée] est préinstallée sur cet appareil et vous permet de commander l'appareil au moyen du smartphone. L'application préinstallée [Comm. à distance num. incorporée] ne sera pas supprimée même si vous sélectionnez le bouton MENU →  (Réglage) → [Rétablir le réglage] → [Initialiser].

(Lecture)

FR

Supprimer	Supprime une image. (Images multipl./Tout dans ce dossier/Tout de cette date)
Mode Visualisation	Permet de lire les images depuis une date spécifiée ou un dossier spécifié d'images fixes et de films. (Vue par date/Vue par doss. (Img fixe)/Vue par dossier (MP4)/Vue AVCHD/Vue XAVC S)
Index d'images	Affiche plusieurs images en même temps. (9 images/25 images)
Rotation d'affichage	Permet de définir le sens de lecture de l'image enregistrée. (Auto/Manuel/OFF)
Diaporama	Permet de lancer un diaporama. (Répéter/Intervalle)
Pivoter	Fait tourner l'image.
 Agrandir	Agrandit les images lues.
Lire image fixe 4K	Permet d'émettre les images fixes en résolution 4K sur un téléviseur connecté HDMI prenant en charge le 4K.
Protéger	Permet de protéger les images. (Images multipl./Tout dans ce dossier/Tout de cette date/Annul. tt dans ce dossier/Annul. tout de cette date)
Spécifier impression	Ajoute une marque d'ordre d'impression à une image fixe. (Images multipl./Tout annuler/Réglage d'impression)

 (Réglage)

Luminosité d'écran	Permet de régler la luminosité de l'écran. (Manuel/Tps. ensoleillé)
Luminosité du viseur	Règle la luminosité du viseur électronique. (Auto/Manuel)
Tempér. coul. viseur	Permet de régler la température des couleurs du viseur.
Réglages du volume	Permet de régler le volume lors de la lecture de films.
Signal sonore	Permet de choisir d'émettre un bip pendant la mise au point automatique ou les opérations du retardateur. (ON/OFF)
Réglages téléchargt.	Permet de régler la fonction de téléchargement de l'appareil lorsque celui-ci est équipé d'une carte Eye-Fi. (ON/OFF)
Menu mosaïque	Permet de choisir d'afficher le menu mosaïque chaque fois que vous appuyez sur le bouton MENU. (ON/OFF)
Guide sél. de mode	Permet d'activer ou de désactiver le guide associé au sélecteur de mode (celui-ci fournit des explications pour chaque mode de prise de vue). (ON/OFF)
Confirm. effac.	Sélectionne Supprimer ou Annuler comme réglage par défaut sur l'écran de confirmation de suppression. ("Effacer" déf. / "Annuler" déf.)
Qualité d'affichage	Permet de définir la qualité d'affichage. (Élevée/Standard)
H. début écon. éner.	Permet de définir des intervalles de temps déclenchant automatiquement le basculement en mode d'économie d'énergie. (30 min./5 min./2 minutes/1 min./10 sec.)
Sélect. PAL/NTSC*2	La modification du mode vidéo permet d'enregistrer des films dans un format différent.
Mode nettoyage	Permet de démarrer le mode Nettoyage pour procéder au nettoyage du capteur d'image.
Mode Démo	Permet d'activer ou de désactiver la démonstration de lecture vidéo. (ON/OFF)

Réglages TC/UB	Permet de régler le code temporel (TC) et le bit utilisateur (UB) (Régl. d'aff. TC/UB/TC Preset/UB Preset/TC Format/TC Run/TC Make/UB Time Rec)
Commande à dist.	Active/désactive l'utilisation de la télécommande infrarouge. (ON/OFF)
Réglages HDMI	Permet de définir les réglages HDMI. (Résolution HDMI/Sortie 24p/60p*/Affichage info HDMI/Sortie TC/Commande REC/COMMANDE HDMI)
Connexion USB	Permet de définir le mode de connexion USB. (Auto/Stock.de mass/MTP/PC à distance)
Réglage USB LUN	Permet d'améliorer la compatibilité en limitant les fonctions de la connexion USB. Sélectionnez [Multiple] en conditions normales, et [Unique] uniquement lorsque la connexion entre l'appareil et un ordinateur ou un dispositif AV ne peut pas être établie. (Multiple/Unique)
Langue	Permet de sélectionner la langue.
Rég. date/heure	Permet de régler la date et l'heure, ainsi que l'heure d'été.
Réglage zone	Permet de régler la zone d'utilisation.
Formater	Permet de formater la carte mémoire.
N° de fichier	Permet de définir la méthode d'attribution de numéros de fichier aux images fixes et aux films. (Série/Réinitialiser)
Sélect. dossier REC	Permet de changer de dossier pour l'enregistrement des images fixes et des films (MP4).
Créat. d'un dossier	Permet de créer un nouveau dossier pour l'enregistrement des images et des vidéos (MP4).
Nom du dossier	Permet de définir le format de dossier des images fixes. (Standard/Date)
Récup. BD images	Permet l'enregistrement et la lecture, ainsi que la récupération du fichier de base de données d'image.
Affich. info support	Affiche le temps d'enregistrement restant pour les films et le nombre d'images fixes enregistrables sur la carte mémoire.
Version	Permet d'afficher la version logicielle de l'appareil.

FR

Logo de certification* ³	Il est possible d'afficher la certification sur l'appareil.
Rétablir le réglage	Permet de restaurer les réglages par défaut. Sélectionnez [Initialiser] pour ramener tous les réglages à leur valeur par défaut. (Initialiser/ Réinit. param. appar. photo)

*1 Seulement pour les modèles compatibles 1080 60i.

*2 Seulement pour les modèles compatibles 1080 50i.

Selon le réglage sélectionné, la carte mémoire devra être formatée pour être compatible avec le système PAL ou NTSC, respectivement. Notez qu'il peut s'avérer impossible de lire des films enregistrés au format NTSC sur un téléviseur PAL.

*3 Modèle commercialisé à l'étranger uniquement.

Utilisation du Guide intégré à l'appareil

Vous pouvez utiliser [Réglag. touche perso] pour attribuer le Guide intégré à l'appareil au bouton souhaité.

Le Guide intégré à l'appareil affiche les explications pour la fonction de menu ou le réglage actuellement sélectionné.

Bouton MENU → ⚙ (Réglages personnalis.) → [Réglag. touche perso] → Sélectionnez le bouton que vous souhaitez affecter à la fonction. → [Guide intégr. à l'app.]

Appuyez sur le bouton MENU et utilisez la molette de commande pour sélectionner un élément MENU dont vous souhaitez lire l'explication, puis appuyez sur le bouton auquel [Guide intégr. à l'app.] est attribué.

FR

Charge de la batterie

Lors de la première utilisation de l'appareil, veuillez à charger la batterie NP-FW50 (fournie).

La batterie InfoLITHIUM™ peut être chargée même si elle n'est pas complètement déchargée.

Vous pouvez également l'utiliser même si elle n'est pas complètement chargée.

La batterie chargée se décharge peu à peu même si vous ne l'utilisez pas. Pensez à recharger la batterie avant d'utiliser l'appareil : vous éviterez ainsi d'être à court de batterie au moment où vous souhaitez effectuer des prises de vue.

1 Placez le bouton ON/OFF (Alimentation) sur OFF.

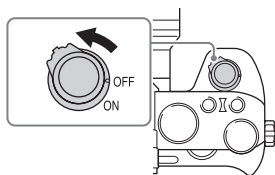

2 Faites glisser le levier pour ouvrir le couvercle.

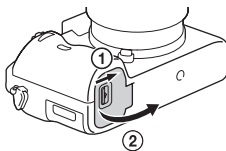

3 Insérez la batterie à fond en utilisant le bout de la batterie pour enfoncer le taquet de verrouillage.

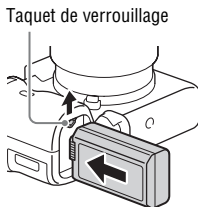

4 Fermez le couvercle.

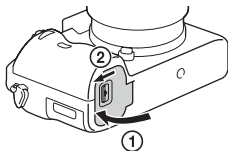

5 Raccordez l'appareil à l'adaptateur secteur (fourni) au moyen du câble micro-USB (fourni), puis branchez l'adaptateur secteur sur la prise murale.

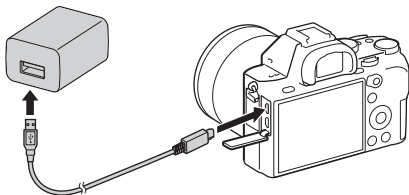

Le témoin de charge s'allume en orange, et la charge commence.

- Mettez l'appareil photo hors tension pendant la charge de la batterie.
- Lorsque le témoin de charge clignote et que la charge n'est pas terminée, retirez la batterie et insérez-la de nouveau.
- Pour les pays ou régions autres que les États-Unis et le Canada : connectez le cordon d'alimentation à l'adaptateur secteur et branchez l'adaptateur secteur sur la prise murale.

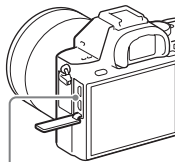

Témoin de charge
Allumé : en charge
Éteint : charge terminée
Clignotant :

Erreur de charge ou interruption momentanée de la charge parce que la température de l'appareil est en dehors de la plage recommandée

Remarques

- Si le témoin de charge situé sur l'appareil clignote lorsque l'adaptateur secteur est branché sur la prise murale, cela signifie que la charge est momentanément interrompue parce que la température est en dehors de la plage recommandée. Lorsque la température revient dans la plage adaptée, la charge reprend. Nous vous recommandons de recharger la batterie à une température ambiante comprise entre 10 °C et 30 °C (50 °F et 86 °F).
- Branchez l'adaptateur secteur (fourni) sur la prise murale la plus proche. En cas de dysfonctionnement pendant l'utilisation de l'adaptateur secteur, débranchez-le immédiatement de la source d'alimentation.
- Lorsque vous chargez une batterie neuve (première charge) ou une batterie qui n'a pas été utilisée depuis longtemps, le témoin de charge peut clignoter rapidement. Dans ce cas, retirez la batterie de l'appareil, puis réinsérez-la pour la recharger.
- Ne chargez pas la batterie de manière continue ou répétée sans l'utiliser, si elle est déjà complètement chargée ou presque complètement chargée. Cela risquerait de dégrader ses performances.
- Une fois la batterie chargée, débranchez l'adaptateur secteur de la prise murale.
- Assurez-vous de n'utiliser que des batteries, un câble micro-USB (fourni) et un adaptateur secteur (fourni) de marque Sony garantis d'origine.

Temps de charge (charge complète)

La durée de charge est d'environ 150 minutes en utilisant l'adaptateur secteur (fourni).

Remarques

- Le temps de charge indiqué ci-dessus correspond à la charge d'une batterie complètement déchargée, à une température ambiante de 25 °C (77 °F). Le temps de charge peut être plus long selon les conditions d'utilisation et les circonstances.

Charge en se raccordant à un ordinateur

La batterie peut être rechargée en raccordant l'appareil photo à un ordinateur au moyen du câble micro-USB. Connectez l'appareil hors tension à l'ordinateur.

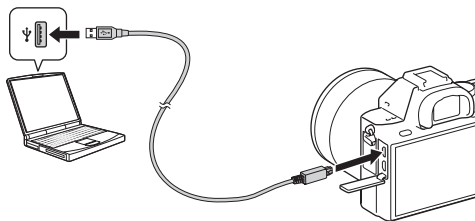

FR

Remarques

- Si l'appareil photo est raccordé à un ordinateur portable qui n'est pas branché sur une source d'alimentation, le niveau de la batterie de l'ordinateur portable diminue. Ne chargez pas la batterie pendant une période prolongée.
- N'allumez pas, n'éteignez pas ou ne redémarrez pas l'ordinateur, et ne le réactivez pas à partir du mode veille lorsqu'une connexion USB a été établie entre l'ordinateur et l'appareil photo. L'appareil peut provoquer un dysfonctionnement. Avant d'allumer, d'éteindre ou de redémarrer l'ordinateur, ou de le réactiver à partir du mode veille, déconnectez l'appareil photo de l'ordinateur.
- Nous ne garantissons pas la charge effectuée en utilisant un ordinateur construit sur mesure ou un ordinateur modifié.

Vérification de la charge restante de la batterie

Un indicateur de charge restante apparaît sur l'écran.

Pleine      Faible



Remarques

- Dans certaines circonstances, l'indicateur de charge restante peut ne pas être correct.

Pour retirer la batterie

Mettez l'appareil hors tension. Faites glisser le taquet de verrouillage après avoir confirmé que le témoin d'accès (page 18) est éteint, puis retirez la batterie. Veillez à ne pas faire tomber la batterie.

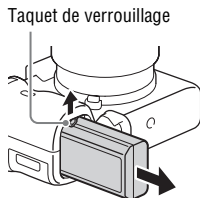

Insertion d'une carte mémoire (vendue séparément)

1 Faites glisser le levier pour ouvrir le couvercle.

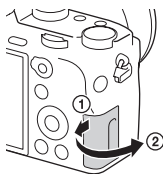

2 Insérez la carte mémoire.

- En positionnant le coin biseauté comme illustré, insérez la carte mémoire jusqu'au clic d'enclenchement.

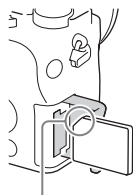

FR

Assurez-vous que le coin entaillé est correctement orienté.

3 Fermez le couvercle.

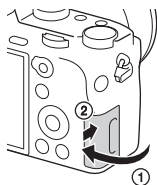

Pour retirer la carte mémoire

Assurez-vous que le témoin d'accès (page 18) n'est pas allumé, puis enfoncez la carte mémoire d'un coup.

Cartes mémoires pouvant être utilisées

Vous pouvez utiliser les types suivants de carte mémoire avec cet appareil. Toutefois, le bon fonctionnement ne peut être garanti pour tous les types de carte mémoire.

	Carte mémoire	Pour la prise d'images fixes	Pour l'enregistrement de films
A	Memory Stick PRO Duo™	✓	✓ (Mark2 uniquement)
	Memory Stick PRO-HG Duo™	✓	✓
	Memory Stick XC-HG Duo™	✓	✓
B	Carte mémoire SD	✓	✓ (classe 4 ou supérieure)
	Carte mémoire SDHC	✓	✓ (classe 4 ou supérieure)
	Carte mémoire SDXC	✓	✓ (classe 4 ou supérieure)

• Dans le présent manuel, les produits mentionnés dans le tableau sont regroupés dans les catégories suivantes :

A : Memory Stick PRO Duo

B : Carte SD

Lors de l'enregistrement de films au format XAVC S

Utilisez les cartes mémoires suivantes :

- Carte mémoire SDXC (64 Go min. et classe 10 ou supérieure)
- Carte mémoire SDXC (64 Go min. et compatible UHS-I (U1))
- Memory Stick XC-HG Duo

Remarques

- Les images enregistrées sur une carte mémoire SDXC ou Memory Stick XC-HG Duo ne peuvent pas être importées ou lues sur les ordinateurs ou les appareils AV non compatibles avec exFAT*. Assurez-vous que le dispositif est compatible avec exFAT avant de le connecter à l'appareil. Si vous connectez votre appareil à un dispositif incompatible, vous pourriez être invité à formater la carte. Ne formatez en aucun cas la carte en réponse à cette invitation sous peine d'effacer toutes les données présentes sur la carte.

* exFAT correspond au système de fichier utilisé sur les cartes mémoire SDXC et Memory Stick XC-HG Duo.

Fixation d'un objectif

Placez l'interrupteur d'alimentation de l'appareil photo sur OFF avant d'installer ou de retirer l'objectif.

1 Retirez le capuchon de boîtier de l'appareil et le capuchon d'objectif arrière de l'arrière de l'objectif.

- Lorsque vous changez d'objectif, procédez rapidement, à l'écart des endroits poussiéreux, afin d'empêcher la poussière ou des débris de pénétrer à l'intérieur de l'appareil.
- Lors de la prise de vue, retirez le capuchon d'objectif avant sur le devant de l'objectif.

Capuchon d'objectif avant

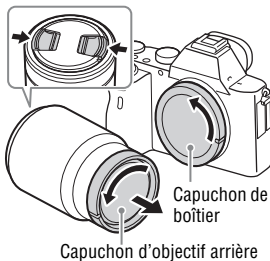

2 Montez l'objectif en alignant les repères blancs (repères de montage) sur l'objectif et sur l'appareil.

- Tenez l'appareil avec l'objectif tourné vers le bas afin d'empêcher la poussière de pénétrer dans l'appareil.

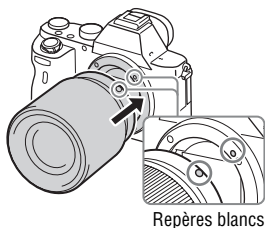

3 Tout en poussant doucement l'objectif vers l'appareil, tournez l'objectif dans le sens des aiguilles d'une montre jusqu'à ce qu'il s'enclenche en position verrouillée.

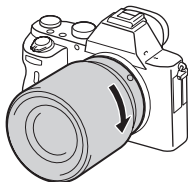

- Assurez-vous de ne pas insérer l'objectif de travers.

Remarques

- Lors de l'installation d'un objectif, n'appuyez pas sur le bouton de déverrouillage de l'objectif.
- Veillez à ne pas forcer lorsque vous installez un objectif.
- Pour utiliser un objectif à monture A (vendu séparément), l'adaptateur pour monture d'objectif (vendu séparément) est nécessaire. Pour utiliser l'adaptateur pour monture d'objectif, consultez le guide d'utilisation l'accompagnant.
- Pour photographier des images plein format, utilisez un objectif conçu pour un appareil plein format.
- Lorsque vous transportez l'appareil avec l'objectif en place, tenez fermement l'appareil et l'objectif.
- Ne tenez pas la partie de l'objectif déployée pour le zoom ou les réglages de mise au point.

Pour retirer l'objectif

1 Enfoncez à fond le bouton de déverrouillage de l'objectif et tournez l'objectif dans le sens inverse des aiguilles d'une montre jusqu'à ce qu'il s'arrête.

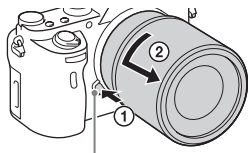

Bouton de déverrouillage de l'objectif

2 Mettez en place les capuchons sur l'avant et l'arrière de l'objectif et le capuchon de boîtier sur l'appareil.

- Avant de les fixer, retirez toute la poussière.

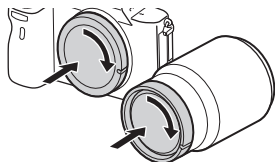

FR

Remarques sur le changement d'objectif

Lorsque vous changez d'objectif, si de la poussière ou des débris pénètrent à l'intérieur de l'appareil et se collent à la surface du capteur d'image (la partie convertissant la lumière en signal électrique), ils peuvent apparaître sur l'image sous forme de points sombres, selon les conditions de prise de vue.

Il vaut mieux changer rapidement d'objectif à l'écart des endroits poussiéreux.

Réglage de la date et heure

Lorsque vous allumez pour la première fois l'appareil ou après avoir réinitialisé les fonctions, l'écran de réglage de la date et heure apparaît.

1 Placez le bouton d'alimentation sur ON pour mettre l'appareil sous tension.

L'écran de réglage de la date et heure apparaît.

- Pour éteindre l'appareil, placez le bouton d'alimentation sur OFF.

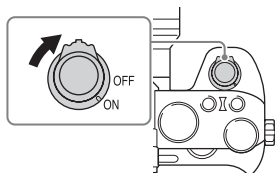

2 Vérifiez que [Entrer] est bien sélectionné sur l'écran, puis appuyez sur ● sur la molette de commande.

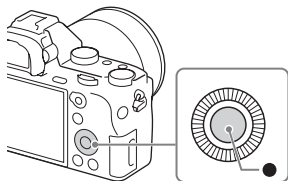

3 Sélectionnez l'emplacement géographique souhaité, puis appuyez sur ●.

4 Appuyez sur ▲/▼ sur la molette de commande ou sélectionnez un élément de réglage en tournant la molette de commande, puis appuyez sur ●.

5 Appuyez sur ▲/▼/◀/▶, ou sélectionnez le réglage souhaité en tournant la molette de commande, puis appuyez sur ●.

6 Répétez les étapes 4 et 5 pour régler d'autres éléments, puis sélectionnez [Entrer] et appuyez sur ● sur la molette de commande.

Pour annuler la procédure de réglage de la date et heure

Appuyez sur le bouton MENU.

Vérification ou réinitialisation de la date/heure et de la zone

L'écran de configuration de la date et de l'heure apparaît automatiquement à la première mise sous tension ou lorsque la batterie interne rechargeable de sauvegarde est déchargée. Pour réinitialiser la date et l'heure, utilisez le menu.

Bouton MENU →  (Réglage) →
[Rég. date/heure] ou **[Réglage zone]**

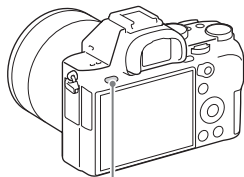

Bouton MENU

FR

Remarques

- Cet appareil ne dispose pas de fonction d'insertion de la date sur une image. Vous pouvez insérer la date et enregistrer ou imprimer l'image à l'aide de PlayMemories Home (page 85).

Conservation du réglage de la date et de l'heure

Cet appareil comporte une batterie interne rechargeable pour la conservation de la date, de l'heure et d'autres réglages, que l'appareil soit allumé ou éteint, ou que la batterie soit insérée ou non.



Prise d'une image nette sans bougé de l'appareil

Le « bougé de l'appareil » fait référence à un mouvement indésirable de l'appareil survenant après avoir enfoncé le déclencheur et provoquant une image floue.

Pour réduire le bougé de l'appareil, suivez les instructions ci-dessous.

Indicateur d'avertissement de bougé de l'appareil

Dans les situations où l'appareil peut être enclin au bougé, l'indicateur

« » (avertissement de bougé de l'appareil) clignote. Dans ce cas, utilisez un trépied ou le flash.

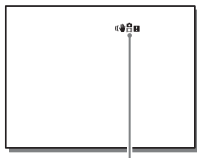

Indicateur « » (avertissement de bougé de l'appareil)

Remarques

- L'indicateur d'avertissement de bougé de l'appareil n'apparaît pas dans les situations suivantes :
 - Lorsque le mode d'exposition est réglé sur M/S, ou pendant l'enregistrement de films.
 - Lorsque le mode de visualisation est réglé sur [Pas d'info affich], [Niveau] ou [Histogramme].

Utilisation de la fonction SteadyShot

Cette fonction vous permet de réaliser des prises de vue avec une correction optimale du bougé de l'appareil en fonction de l'objectif que vous utilisez.

1 Bouton MENU →  (Réglages de prise de vue) → [SteadyShot] → [ON]

2 [Réglag. SteadyShot] → [Ajustem. SteadyShot] → Sélectionnez le réglage souhaité.

Auto	Analyse les informations fournies par l'objectif et corrige automatiquement le bougé de l'appareil.
Manuel	<p>Corrige le bougé de l'appareil pour la longueur focale définie à l'aide de [Long. focal. SteadyS.] (8mm – 1000mm).</p> <ul style="list-style-type: none"> • Réglez la longueur focale pour la prise de vue avec l'objectif.

Remarques

- La fonction SteadyShot peut ne pas fonctionner de manière optimale lorsque l'appareil photo vient d'être mis sous tension, juste après l'avoir dirigé sur un sujet ou lorsque le déclencheur a été enfoncé à fond sans s'arrêter à mi-course.
- Lors de l'utilisation d'un trépied, désactivez la fonction SteadyShot pour éviter le risque de dysfonctionnement de la fonction SteadyShot.
- Lorsque l'appareil ne peut pas obtenir les informations sur la longueur focale de l'objectif, la fonction SteadyShot ne fonctionne pas correctement. Réglez [Ajustem. SteadyShot] sur [Manuel] et réglez [Long. focal. SteadyS.] en fonction de l'objectif que vous utilisez.
- Lorsque l'appareil ne peut pas obtenir les informations sur la longueur focale de l'objectif, ou lorsque [Ajustem. SteadyShot] est réglé sur [Manuel], la valeur actuelle de la longueur focale définie à l'aide de SteadyShot s'affiche à côté de «».
- Lorsque vous utilisez un objectif Sony avec un téléconvertisseur, etc., réglez [Ajustem. SteadyShot] sur [Manuel] et réglez la longueur focale.

Prise en main correcte de l'appareil

Stabilisez la partie supérieure de votre corps et positionnez-vous de manière à empêcher l'appareil de bouger.

Mode Visueur



Mode Visueur
(orientation portrait)



Mode écran



Point ①

Une main tient le bossage de l'appareil, tandis que l'autre main soutient l'objectif.

Point ②

Tenez-vous avec les jambes légèrement écartées afin d'être dans une position stable.

Point ③

Repliez légèrement les coudes vers vous.

Lorsque vous photographiez à genou, stabilisez la partie supérieure de votre corps en plaçant votre coude sur votre genou.

Retrait de l'oculaire de visée

Lorsque vous fixez le viseur d'angle FDA-A1AM (vendu séparément) sur l'appareil, retirez l'oculaire de visée.

Placez vos doigts sous l'oculaire de visée et faites-le glisser vers le haut.

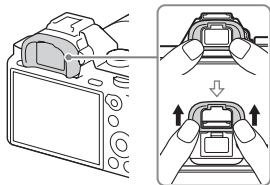

Remarques

- Lorsqu'un viseur d'angle FDA-A1AM (vendu séparément) est installé sur l'appareil, faites basculer l'affichage entre le viseur et l'écran en sélectionnant [FINDER/MONITOR] dans  (Réglages personnalis.).

FR

Prise d'images fixes

En [Mode auto], l'appareil photo analyse le sujet et vous permet d'effectuer une prise de vue avec les réglages appropriés.

1 Placez le bouton d'alimentation sur ON pour mettre l'appareil sous tension.

2 Placez le sélecteur de mode sur **AUTO** (Mode auto).

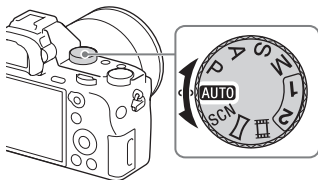

3 Regardez dans le viseur et tenez l'appareil.

4 Déterminez la taille du sujet.

Lors de l'utilisation d'un objectif équipé d'un levier de zoom :

Faites glisser le levier de zoom.

Lors de l'utilisation d'un objectif équipé d'une bague de zoom :

Faites tourner la bague de zoom.

- Le zoom optique n'est pas disponible lorsqu'un objectif à focale fixe est monté sur l'appareil.
- Si vous excédez la plage de zoom du zoom optique lorsque vous utilisez un objectif zoom motorisé, l'appareil bascule automatiquement sur une autre fonction de zoom.

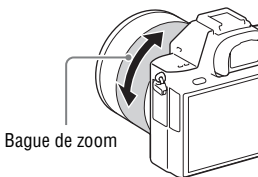

5 Enfoncez le déclencheur à mi-course pour effectuer la mise au point.

- Lorsque l'image est mise au point, un bip se fait entendre et le témoin ● ou ● s'allume.



6 Enfoncez complètement le déclencheur pour effectuer la prise de vue.

- Si [Cadrage automat.] est réglé sur [Auto], l'appareil photo analyse la scène et recadre automatiquement l'image capturée dans une composition adéquate lors de la prise de vue de visages et de sujets en gros plan (macro) ou lors du suivi de sujets avec la fonction Verrouillage AF. L'image originale et l'image rognées sont toutes deux sauvegardées.

FR

Enregistrement de films

1 Appuyez sur le bouton MOVIE pour lancer l'enregistrement.

- Étant donné que [Bouton MOVIE] est réglé sur [Toujours] par défaut, l'enregistrement de films peut être lancé à partir de n'importe quel mode de prise de vue.

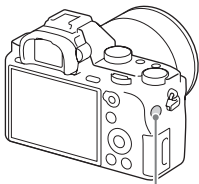

Bouton MOVIE

2 Appuyez une nouvelle fois sur le bouton MOVIE pour arrêter l'enregistrement.

Remarques

- Le bruit de l'appareil en fonctionnement peut être enregistré pendant l'enregistrement d'un film. Il est possible de désactiver l'enregistrement du son en réglant [Enregistrem. audio] sur [OFF] (page 38).
- Pour prévenir l'enregistrement du bruit de fonctionnement de la bague de zoom pendant l'enregistrement de films lors de l'utilisation d'un objectif zoom de grande puissance, il est recommandé d'enregistrer des films au moyen de la commande de zoom. Lorsque vous déplacez la commande de zoom, placez votre doigt délicatement sur la commande et utilisez-la sans trembler.
- La durée d'enregistrement continu d'un film dépend de la température ambiante ou de l'état de l'appareil. Voir « Remarques sur l'enregistrement continu de films » (page 91).
- Lorsque l'icône [H] apparaît, cela indique que la température de l'appareil est trop élevée. Éteignez l'appareil et patientez jusqu'à ce que sa température diminue.
- Lorsque vous enregistrez continuellement pendant une période prolongée, vous pouvez sentir que l'appareil est chaud. C'est normal. Par ailleurs, [Surchauffe de l'appareil. Laissez-le se refroidir.] peut apparaître. Le cas échéant, éteignez l'appareil et patientez jusqu'à ce qu'il soit à nouveau prêt à photographier.
- Lors de la prise de vue, le bruit des crochets de la bandoulière (crochets triangulaires) risque d'être enregistré, en fonction des conditions d'utilisation.

Lecture des images

1 Appuyez sur le bouton .

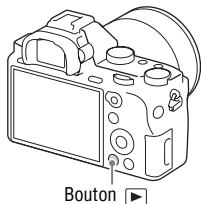













2 Sélectionnez une image en appuyant sur /  sur la molette de commande.

FR

- Pour lire des films, appuyez sur  sur la molette de commande.

Si vous appuyez sur  sur la molette de commande pendant la lecture d'un film, le panneau de commande s'affiche.

Panneau de commande	Actions possibles lors de la lecture des films
	Lecture
	Pause
	Avance rapide
	Recul rapide
	Avance au ralenti
	Lecture arrière au ralenti
	Film suivant
	Film précédent
	Avance de vue
	Recul de vue
	Réglages du volume
	Ferme le panneau de commande

Remarques

- Les films enregistrés au moyen d'autres dispositifs risquent de ne pas être lus sur cet appareil.

Basculer entre images fixes et films

Pour lire des images fixes, réglez [Mode Visualisation] sur [Vue par doss. (Img fixe)] et pour lire des films, réglez [Mode Visualisation] sur [Vue par dossier (MP4)], [Vue AVCHD] ou [Vue XAVC S]. Lorsque vous sélectionnez [Vue par date], les images fixes et les films s'affichent ensemble à l'écran, triés par date.

Bouton MENU →  (**Lecture**) → **[Mode Visualisation]** →
Sélectionnez le mode souhaité.

Effacement d'images

Une fois que vous avez supprimé une image, il n'est plus possible de la récupérer. Soyez certain que vous voulez supprimer l'image avant de poursuivre.

- 1** Tout en affichant l'image que vous souhaitez supprimer, appuyez sur le bouton  (Supprimer).

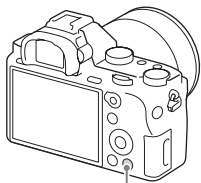

Bouton  (Supprimer)

FR

- 2** Sélectionnez [Supprimer] à l'aide de ▲/▼ sur la molette de commande, puis appuyez sur ●.

- Pour supprimer plusieurs images à la fois, sélectionnez le bouton MENU →  (Lecture) → [Supprimer].

Remarques



- Il est impossible de supprimer les images protégées.

Sélection d'un mode de prise de vue

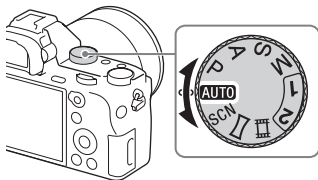
Tournez le sélecteur de mode et choisissez le mode de prise de vue souhaité.















Les modes de prise de vue suivants sont disponibles.

AUTO (Mode auto)	Vous permet de prendre des images fixes avec les réglages ajustés automatiquement.
P (Programme Auto)	Vous permet une prise de vue avec l'exposition (vitesse d'obturation et valeur d'ouverture) réglée automatiquement. Les autres réglages peuvent être ajustés manuellement.
A (Priorité ouvert.)	Permet de photographier en réglant l'ouverture et en modifiant la plage de mise au point ou par floutage de l'arrière-plan.
S (Priorité vitesse)	Permet de régler la vitesse d'obturation pour montrer le mouvement du sujet.
M (Exposition manuelle)	Permet la prise de vue après avoir réglé manuellement l'exposition (vitesse d'obturation et valeur d'ouverture) avec le sélecteur avant ou arrière.
1/2 (Rappel de mémoire)	Permet de rappeler les réglages préenregistrés dans [Mémoire] dans  (Réglages de prise de vue).
SCN (Sélection scène)	Vous permet une prise de vue avec des réglages préprogrammés selon la scène.
 (Panor. par balayage)	Vous permet de prendre des images panoramiques en combinant plusieurs images.
 (Film)	Vous permet de modifier les réglages de prise de vue et de filmer un film.

Fonctions disponibles pour chaque mode de prise de vue

Les fonctions que vous pouvez utiliser dépendent du mode de prise de vue sélectionné.

Dans le tableau ci-dessous, ✓ indique que la fonction est disponible tandis qu'un – indique qu'elle ne l'est pas.

Mode Pr. vue		Correct. exposition	Retardateur	Prise d. v. en continu	Détection de visage	Détec. de sourire	Cadrage automat.
AUTO		–	✓	✓	✓	✓	✓
SCN		–	✓	–	✓	✓	✓
		–	–	✓	✓	✓	–
		–	✓	–	✓	✓	✓
		–	✓	–	–	–	✓
		–	✓	–	–	–	✓
		–	✓	–	–	–	✓
		–	–	–	✓	–	–
		–	✓	–	✓	✓	✓
		–	–	–	✓	–	–
		✓	–	–	–	–	–
P		✓	✓	✓	✓	✓	✓
A		✓	✓	✓	✓	✓	✓
S		✓	✓	✓	✓	✓	✓
M		–*	✓	✓	✓	✓	✓
		✓*	–	–	✓	–	–

* Lorsque le mode de prise de vue est réglé sur M, l'exposition ne peut être réglée que lorsque [ISO] est réglé sur [ISO AUTO].

Utilisation des diverses fonctions

Ce manuel fournit principalement une introduction à l'utilisation de l'appareil et une liste des fonctions. Pour en savoir plus sur l'appareil, reportez-vous à « Manuel d'aide » (page 2), qui donne des instructions approfondies sur les différentes fonctions.

Modes créatifs

Vous pouvez sélectionner le type de traitement d'image souhaité parmi 13 styles et vous pouvez également ajuster le contraste, la saturation et la netteté pour chaque élément [Modes créatifs].

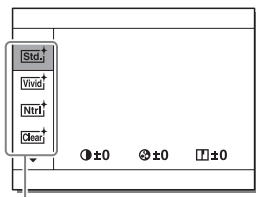
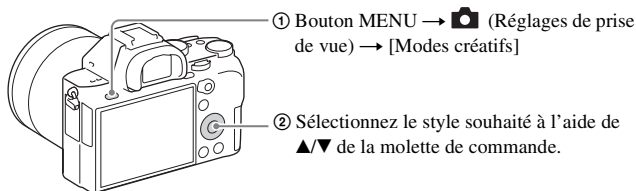

Élément [Modes créatifs]

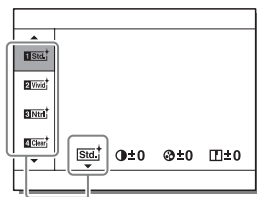

[Boîte des styles]

Vous pouvez affiner le réglage et sauvegarder le réglage ajusté.

Opti Dyn/HDR aut

La fonction [Opti Dyn/HDR aut] vous permet de capturer différentes gradations du contraste des images.

[Opti Dyna] : L'appareil divise l'image en petites zones, ce qui lui permet d'analyser le contraste ombre-lumière entre le sujet et l'arrière-plan. Il peut ainsi produire une image à la luminosité et à la gradation optimales.

[HDR auto] : L'appareil prend trois photos en leur appliquant des expositions différentes. Il superpose ensuite l'image correctement exposée, les zones claires d'une photo sous-exposée et les zones sombres d'une photo surexposée pour obtenir une image finale à la gradation plus intense.

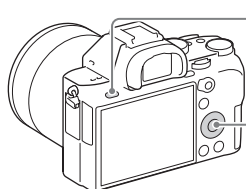

① Bouton MENU →  (Réglages de prise de vue) → [Opti Dyn/HDR aut]

② Sélectionnez le réglage souhaité à l'aide de ▲/▼ de la molette de commande.

FR



Format fichier

Bouton MENU →  (Réglages de prise de vue) → **[ Format fichier]** → **Sélectionnez le mode souhaité.**

XAVC S	Enregistre des films au format XAVC S (24p*/30p/25p/60p/50p). Ce format prend en charge des débits binaires plus élevés que le format AVCHD ou MP4. Audio : LPCM * Seulement pour les modèles compatibles 1080 60i.
AVCHD	Enregistre des films au format AVCHD (60i/50i/24p/25p/60p/50p). Ce format convient à la lecture de films sur un téléviseur haute définition. Vous pouvez créer un disque Blu-ray, un disque d'enregistrement AVCHD ou un disque DVD-Vidéo avec le logiciel PlayMemories Home. Audio : Dolby Digital

MP4	Enregistre des films au format MP4 (AVC). Ce format convient aux téléchargements sur Internet, aux pièces jointes, etc. Audio : AAC
------------	--

Remarques

- Une carte mémoire SDXC (64 Go min. et classe 10 ou supérieure) est nécessaire lors de l'enregistrement de films avec [ Format fichier] réglé sur [XAVC S] (page 54).
- Vous ne pouvez pas créer de disques au moyen du logiciel PlayMemories Home à partir de films enregistrés avec [ Format fichier] réglé sur [XAVC S] ou [MP4].

Réglage d'enreg.

Plus le débit binaire est élevé, plus la qualité d'image est élevée.

Bouton MENU →  (Réglages de prise de vue) → [ Réglage d'enreg.] → **Sélectionnez le mode souhaité.**

Lorsque [ Format fichier] est réglé sur [XAVC S]

Réglage d'enreg.	Débit binaire	Description
60p 50M 50p 50M	Env. 50 Mb/s (moy.)	Enregistre des films avec une qualité d'image élevée au format 1920 × 1080 (60p/50p).
30p 50M 25p 50M	Env. 50 Mb/s (moy.)	Enregistre des films avec une qualité d'image élevée au format 1920 × 1080 (30p/25p).
24p 50M*	Env. 50 Mb/s (moy.)	Enregistre des films avec une qualité d'image élevée au format 1920 × 1080 (24p). Permet de créer une ambiance cinéma.

* Seulement pour les modèles compatibles 1080 60i.

Lorsque [ Format fichier] est réglé sur [AVCHD]

Réglage d'enreg.	Débit binaire	Description
60i 24M(FX) 50i 24M(FX)	Env. 24 Mb/s (max.)	Enregistre des films avec une qualité d'image élevée au format 1920 × 1080 (60i/50i).
60i 17M(FH) 50i 17M(FH)	Env. 17 Mb/s (moy.)	Enregistre des films avec une qualité d'image standard au format 1920 × 1080 (60i/50i).
60p 28M(PS) 50p 28M(PS)	Env. 28 Mb/s (max.)	Enregistre des films avec une qualité d'image très élevée au format 1920 × 1080 (60p/50p).
24p 24M(FX) 25p 24M(FX)	Env. 24 Mb/s (max.)	Enregistre des films avec une qualité d'image élevée au format 1920 × 1080 (24p/25p). Permet de créer une ambiance cinéma.
24p 17M(FH) 25p 17M(FH)	Env. 17 Mb/s (moy.)	Enregistre des films avec une qualité d'image standard au format 1920 × 1080 (24p/25p). Permet de créer une ambiance cinéma.

FR

Lorsque [ Format fichier] est réglé sur [MP4]

Réglage d'enreg.	Débit binaire	Description
1440×1080 12M	Env. 12 Mb/s (moy.)	Enregistre des films au format 1440 × 1080.
VGA 3M	Env. 3 Mb/s (moy.)	Enregistre des films au format VGA.

Remarques

- Les films enregistrés en sélectionnant le réglage [60p 28M(PS)]/[50p 28M(PS)]/[60i 24M(FX)]/[50i 24M(FX)]/[24p 24M(FX)]/[25p 24M(FX)] dans [ Réglage d'enreg.] sont convertis par PlayMemories Home afin de créer des disques d'enregistrement AVCHD. La conversion peut prendre un certain temps. Par ailleurs, les disques créés ne reproduisent pas la qualité d'image d'origine. Si vous souhaitez conserver la qualité d'image d'origine, stockez vos films sur un disque Blu-ray.
- Si vous voulez lire des films au format 24p/25p sur un téléviseur, celui-ci doit être compatible 24p/25p. Si votre téléviseur n'est pas compatible avec le format 24p/25p, les films 24p/25p sont restitués au format 60i/50i.
- Vous pouvez effectuer des prises de vue au format Super 35 mm lorsque [Capt. format APS-C] est réglé sur [ON] (page 41).

Personnalisation de la qualité d'image (Profil d'image)

Vous pouvez modifier les réglages comme la couleur et la teinte pendant l'enregistrement de films.

Par défaut, les réglages de qualité d'image correspondant aux différentes conditions d'enregistrement ont été stockés de [PP1] à [PP7].

Bouton MENU →  (Réglages de prise de vue) → [Profil d'image] → Sélectionnez le réglage souhaité.

Pour plus d'informations sur [Profil d'image], reportez-vous à « Manuel d'aide » (page 2).

Réglage du code temporel (Réglages TC/UB)

L'appareil enregistre les films avec des données de temps, comme le code temporel et le bit utilisateur.

Bouton MENU →  (Réglage) → [Réglages TC/UB] → Sélectionnez le réglage souhaité.

Pour plus d'informations sur [Réglages TC/UB], reportez-vous à « Manuel d'aide » (page 2).

Réglages audio pour l'enregistrement de films

Outre les réglages vidéo de qualité HD, les éléments suivants peuvent être réglés : [Niveau d'enr. audio], [Affich. niv. audio] et [Chrono Sortie Audio].

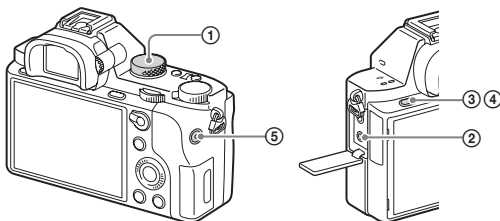

① Placez le sélecteur de mode sur (Film).

② Prise (Casque)

- Lorsque vous utilisez un casque, vous pouvez régler la correction de l'écho au moyen de [Chrono Sortie Audio].

③ Bouton MENU → (Réglages de prise de vue) → [Niveau d'enr. audio]

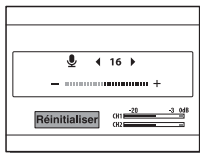

- Vous pouvez ajuster le niveau de l'enregistrement sonore en contrôlant l'indicateur de niveau.

④ Bouton MENU → (Réglages personnalis.) → [Affich. niv. audio]

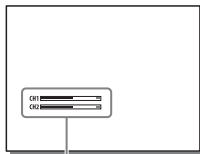

[Affich. niv. audio]

- Vous pouvez afficher le niveau sonore à l'écran en sélectionnant [ON] dans le menu.
- ⑤ Appuyez sur le bouton MOVIE pour lancer ou arrêter l'enregistrement.

Fonctions de lecture

Vous trouverez ci-dessous des fonctions pratiques pour la lecture :

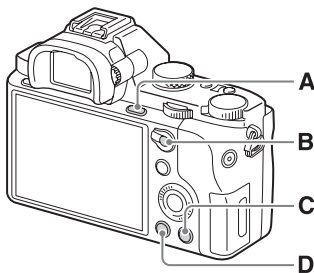

- A** Agrandit ou réduit les images.
- Tournez la molette de commande pour agrandir ou réduire une image. Tournez le sélecteur avant/arrière pour passer à l'image suivante/précédente.
- B** Écran planche index
- Vous pouvez sélectionner le nombre d'images à afficher :
Bouton MENU → (Lecture) → [Index d'images]



Utilisation du Wi-Fi et des fonctions par simple contact (NFC)

Vous pouvez exécuter les opérations suivantes au moyen du Wi-Fi et des fonctions par simple contact (NFC) de l'appareil.

Sauvegarde d'images vers un ordinateur.



Transfert d'images depuis l'appareil vers un smartphone.



Utilisation du smartphone en tant que télécommande de l'appareil.



Visualisation d'images fixes sur un téléviseur.



FR

Pour en savoir plus sur les fonctions par simple contact (NFC) et la connexion Wi-Fi, référez-vous au document joint « Wi-Fi Connection/One-touch (NFC) Guide » ou au « Manuel d'aide » (page 2).

Connexion de l'appareil à un point d'accès sans fil

Connectez l'appareil à votre point d'accès sans fil. Avant de commencer la procédure, assurez-vous que vous avez en main le SSID (nom du point d'accès) et le mot de passe de votre point d'accès sans fil.

1 Bouton MENU →  (Sans fil) → [Rég. point d'accès]

2 Utilisez ▲/▼ de la molette de commande pour sélectionner le point d'accès auquel vous voulez vous connecter. Appuyez sur ● au centre de la molette de commande. Si une icône représentant un cadenas s'affiche en regard du point d'accès sans fil, saisissez le mot de passe, puis sélectionnez [OK].

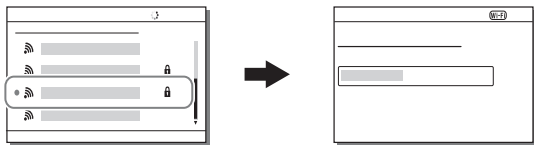

Remarques

- Si la connexion n'est pas établie, voir le mode d'emploi du point d'accès sans fil ou prenez contact avec l'administrateur du point d'accès.
- Pour sauvegarder des images sur un ordinateur, installez le logiciel dédié suivant sur votre ordinateur.

Sous Windows : PlayMemories Home

<http://www.sony.net/pm/>

Sous Mac : Importation auto sans fil

<http://www.sony.co.jp/imsoft/Mac/>

Ajout d'applications à l'appareil (Téléchargement d'applications)

Vous pouvez ajouter les fonctions de votre choix à votre appareil en vous connectant au site Web de téléchargement d'applications (PlayMemories Camera Apps) via Internet. Par exemple, les fonctions suivantes sont disponibles :

- Vous pouvez utiliser différents effets pour photographier des images.
- Vous pouvez télécharger des images vers des services réseau directement depuis votre appareil.

Téléchargement d'applications

1 Accédez au site Web de téléchargement d'applications.

<http://www.sony.net/pmca/>

2 Suivez les instructions à l'écran et créez un compte de service.

- Si vous avez déjà un compte, ouvrez la session sur le site de téléchargement d'applications.

3 Sélectionnez l'application souhaitée et téléchargez l'application sur l'appareil en suivant les instructions à l'écran.

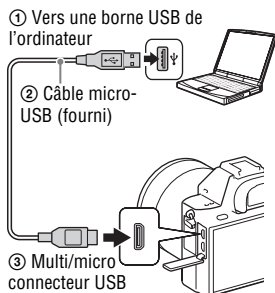



Remarques

- La fonction de téléchargement d'applications peut ne pas être disponible dans certains pays ou régions. Pour en savoir plus, reportez-vous au site Web de téléchargement d'applications ci-dessus.

Comment télécharger des applications directement avec la fonction Wi-Fi de l'appareil



Vous pouvez télécharger des applications au moyen de la fonction Wi-Fi sans vous connecter à un ordinateur.

Sélectionnez le bouton MENU →  (Application) → [Liste d'applications] → , puis suivez les instructions affichées à l'écran pour télécharger les applications.

Créez au préalable un compte de service.

Sélectionnez le bouton MENU →  (Sans fil) → [Régl. point d'accès] → point d'accès auquel vous voulez vous connecter → faites passer [Réglage adresse IP] sur [Auto] s'il est réglé sur [Manuel].

Lancement de l'application**1 Bouton MENU →  (Application) → [Liste d'applications] → Sélectionnez l'application que vous souhaitez démarrer.**

- Vous pouvez utiliser le menu [Simple contact(NFC)] pour installer des fonctions par simple contact NFC et rappeler les applications en mettant simplement en contact le smartphone avec le repère  sur l'appareil. Avant d'utiliser les fonctions par simple contact NFC, définissez les applications que vous voulez rappeler en procédant comme indiqué ci-dessous :
- Bouton MENU →  (Sans fil) → [Simple contact(NFC)] → l'application souhaitée
- Après avoir affiché l'écran de prise de vue sur l'appareil, mettez le smartphone en contact avec l'appareil.
- « Comm. à distance num. incorporée » est attribué à [Simple contact(NFC)] par défaut.

Utilisation du logiciel

Servez-vous des applications suivantes pour optimiser l'utilisation des images prises avec votre appareil.

- Image Data Converter
- PlayMemories Home
- Remote Camera Control

Pour en savoir plus sur l'installation, voir pages 84 à 87.

Exigences du système

Vous pouvez consulter les exigences du système en matière de logiciels à l'adresse URL suivante :

<http://www.sony.net/pcenv/>



Utilisation de Image Data Converter

Le logiciel Image Data Converter vous permet d'effectuer les opérations suivantes :

- Vous pouvez lire et modifier les images enregistrées au format RAW en leur appliquant différentes corrections, comme la courbe de tonalité et la netteté.
- Vous pouvez modifier les images avec la balance des blancs, l'exposition, [Modes créatifs], etc.
- Vous pouvez sauvegarder les images affichées et éditées sur un ordinateur.
Vous pouvez sauvegarder l'image au format RAW ou la sauvegarder dans un format de fichier général.
- Vous pouvez afficher et comparer les images RAW et les images JPEG enregistrées par cet appareil.
- Vous pouvez hiérarchiser les images en cinq catégories.
- Vous pouvez appliquer des étiquettes de couleur.

Pour plus d'informations sur l'utilisation de Image Data Converter, reportez-vous à l'Aide.

Cliquez sur [Démarrer] → [Tous les programmes] → [Image Data Converter] → [Aide] → [Image Data Converter Ver.4].

Page de support Image Data Converter (disponible en anglais uniquement)
<http://www.sony.co.jp/ids-se/>

Installation de Image Data Converter

1 Téléchargez le logiciel depuis l'URL suivante et installez-le sur votre ordinateur.

Windows :

<http://www.sony.co.jp/imsoft/Win/>

Mac :

<http://www.sony.co.jp/imsoft/Mac/>

Remarques

- Ouvrez la session en tant qu'administrateur.

Utilisation de PlayMemories Home

Le logiciel PlayMemories Home vous permet d'importer des images fixes et des films sur votre ordinateur et de les utiliser. PlayMemories Home est nécessaire pour importer des films XAVC S ou AVCHD sur votre ordinateur.



Importation d'images depuis votre appareil

Lecture d'images importées



Sous Windows, les fonctions suivantes sont disponibles :



Affichage des images sur un calendrier



Création de disques vidéo



Téléchargement d'images sur des services réseau

Partage d'images sur PlayMemories Online™



FR

- Vous pouvez télécharger Image Data Converter ou Remote Camera Control, etc., en suivant la procédure suivante :
Connectez l'appareil à votre ordinateur → lancez PlayMemories Home → cliquez sur [Notifications].

Remarques

- Une connexion Internet est nécessaire pour installer PlayMemories Home.
- Une connexion Internet est nécessaire pour utiliser PlayMemories Home ou d'autres services réseau. Il est possible que PlayMemories Home ou d'autres services réseau ne soient pas disponibles dans certains pays ou régions.
- Pour les logiciels Mac, consultez l'URL suivante :
<http://www.sony.co.jp/imsoft/Mac/>
- Si le logiciel PMB (Picture Motion Browser), fourni avec les modèles mis sur le marché avant 2011, a déjà été installé sur votre ordinateur, il sera écrasé par PlayMemories Home pendant son installation. Utilisez le logiciel PlayMemories Home, successeur de PMB.
- Les films enregistrés en sélectionnant le réglage [60p 28M(PS)]/[50p 28M(PS)], [60i 24M(FX)]/[50i 24M(FX)] ou [24p 24M(FX)]/[25p 24M(FX)] dans [Réglage d'enreg.] sont convertis par PlayMemories Home afin de créer des disques d'enregistrement AVCHD. La conversion peut prendre un certain temps. Par ailleurs, vous ne pouvez pas créer un disque avec la qualité d'image d'origine. Si vous souhaitez conserver la qualité d'image d'origine, stockez vos films sur un disque Blu-ray.

Installation de PlayMemories Home

1 Accédez à l'URL suivante au moyen du navigateur Internet de votre ordinateur et cliquez sur [Installation] → [Exécuter].

<http://www.sony.net/pm/>

2 Procédez comme indiqué à l'écran pour terminer l'installation.

Utilisation de Remote Camera Control

Raccordez l'appareil à votre ordinateur. Avec Remote Camera Control, vous pouvez :

- Configurer l'appareil photo ou enregistrer une image depuis l'ordinateur.
- Enregistrer une image directement sur l'ordinateur.
- Procéder au déclenchement de prises à intervalle.

Configurez ce qui suit avant de l'utiliser : Bouton MENU →

 (Réglage) → [Connexion USB] → [PC à distance]

Installation de Remote Camera Control

1 Accédez à l'URL suivante au moyen du navigateur Internet de votre ordinateur.

Windows :

<http://www.sony.co.jp/imsoft/Win/>

Mac :

<http://www.sony.co.jp/imsoft/Mac/>

2 Suivez les instructions affichées à l'écran pour télécharger et installer Remote Camera Control.

Remarques

- Une connexion Internet est nécessaire pour installer Remote Camera Control.

Vérification du nombre d'images et de la durée enregistrable des films

Lorsque vous insérez une carte mémoire dans l'appareil et placez le bouton d'alimentation sur ON, le nombre d'images enregistrables (si vous continuez la prise de vue avec les réglages actuels) s'affiche sur l'écran.

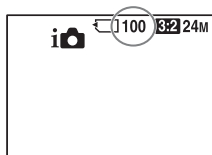

Remarques

- Lorsque « 0 » (le nombre d'images enregistrables) clignote en jaune, cela indique que la carte mémoire est pleine. Remplacez la carte mémoire par une autre ou supprimez des images de la carte mémoire actuelle (pages 43, 69).
- Lorsque « NO CARD » (le nombre d'images enregistrables) clignote en jaune, cela indique qu'il n'y a pas de carte mémoire insérée. Insérez une carte mémoire.

Nombre d'images enregistrables sur une carte mémoire

Le tableau ci-dessous indique le nombre approximatif d'images enregistrables sur une carte mémoire formatée avec cet appareil. Les valeurs sont définies d'après les cartes mémoire standard Sony utilisées dans les tests. Les valeurs peuvent différer en fonction des conditions de prise de vue et du type de carte mémoire utilisé.

Taille d'image : L: 24M

Ratio d'aspect : 3:2*

Carte mémoire formatée avec cet appareil (Unités : images)

Capacité	2 Go	4 Go	8 Go	16 Go	32 Go	64 Go
Taille Standard	280	560	1100	2250	4600	9200
Taille Fine	195	395	800	1600	3200	6400
Taille Extra fine	105	215	435	870	1700	3450
RAW & JPEG	54	105	215	435	870	1750
RAW	74	145	295	600	1200	2400

* Lorsque [Ratio d'aspect] est réglé sur [16:9], vous pouvez enregistrer plus d'images que les nombres indiqués dans le tableau ci-dessus (sauf si [RAW] est sélectionné).

Nombre d'images enregistrables au moyen d'une batterie

Veuillez noter que les chiffres réels peuvent différer selon les conditions d'utilisation.

		Durée de service de la batterie	Nombre d'images
Prise de vue (images fixes)	Écran	—	Environ 350 images
	Viseur	—	Environ 270 images
Prise de vue réelle (films)	Écran	Environ 65 min	—
	Viseur	Environ 60 min	—
Prise de vue en continu (films)	Écran	Environ 100 min	—
	Viseur	Environ 100 min	—
Visualisation (images fixes)		Environ 280 min	Environ 5600 images

FR

Remarques

- Le nombre d'images ci-dessus est valable pour une batterie complètement chargée. Le nombre d'images peut diminuer en fonction des conditions d'utilisation.
- Le nombre d'images pouvant être enregistrées correspond aux conditions de prise de vue suivantes :
 - Utilisation de la batterie à une température ambiante de 25 °C (77 °F).
 - Utilisation de l'objectif FE 28-70 mm F3.5-5.6 OSS
 - Utilisation de Sony Memory Stick PRO Duo (Mark2) (vendu séparément)
 - [Luminosité du viseur] est réglé sur [Manuel] [± 0].
 - [Luminosité d'écran] est réglé sur [Manuel] [± 0].
 - [Qualité d'affichage] est réglé sur [Standard].
- Le nombre de « Prise de vue (images fixes) » est basé sur la norme CIPA et est valable pour les conditions de prise de vue suivantes : (CIPA: Camera & Imaging Products Association)
 - Lorsque DISP est réglé sur [Afficher ttes infos].
 - [Mode mise au point] est réglé sur [AF-S].
 - Prise de vue toutes les 30 secondes.
 - Mise sous et hors tension toutes les dix fois.

- Le nombre de minutes pour l'enregistrement de films est basé sur la norme CIPA et s'applique à une prise de vue dans les conditions suivantes :
 - [REGLAGE] Réglage d'enreg.] est réglé sur [60i 17M(FH)]/[50i 17M(FH)].
 - Enregistrement de film typique : Autonomie de la batterie basée sur des prises de vue répétées, zoom, pause avant la prise de vue, mise sous/hors tension de l'appareil photo, etc.
 - Enregistrement de film en continu : la durée de service de la batterie est basée sur une prise de vue en continu jusqu'à la durée limite (29 minutes), et la poursuite de la prise de vue par un nouvel appui sur le bouton MOVIE. Les autres fonctions, comme le zoom, ne sont pas utilisées.

Durée d'enregistrement disponible pour un film

Le tableau ci-dessous indique la durée totale approximative d'enregistrement disponible pour les films en utilisant une carte mémoire formatée avec cet appareil. La durée d'enregistrement indiquée pour les films XAVC S et AVCHD correspond à la condition suivante : [ENREG vidéo double] réglé sur [OFF].

Carte mémoire formatée avec cet appareil (h (heure), m (minute))

Capacité Réglage d'enreg.	2 Go		4 Go		8 Go		16 Go		32 Go		64 Go	
	60p 50M/50p 50M	—	—	—	—	—	—	—	—	—	—	—
30p 50M/25p 50M	—	—	—	—	—	—	—	—	—	—	—	2 h 35 m
24p 50M*	—	—	—	—	—	—	—	—	—	—	—	2 h 35 m
60i 24M(FX)/ 50i 24M(FX)	10 m	20 m	40 m	1 h 30 m	3 h	6 h						
60i 17M(FH)/ 50i 17M(FH)	10 m	30 m	1 h	2 h	4 h 5 m	8 h 15 m						
60p 28M(PS)/ 50p 28M(PS)	9 m	15 m	35 m	1 h 15 m	2 h 30 m	5 h 5 m						
24p 24M(FX)/ 25p 24M(FX)	10 m	20 m	40 m	1 h 30 m	3 h	6 h						
24p 17M(FH)/ 25p 17M(FH)	10 m	30 m	1 h	2 h	4 h	8 h						
1440×1080 12M	20 m	40 m	1 h 20 m	2 h 45 m	5 h 30 m	11 h						
VGA 3M	1 h 10 m	2 h 25 m	4 h 55 m	10 h	20 h	40 h						

* Seulement pour les modèles compatibles 1080 60i.

- Vous pouvez enregistrer en continu pendant environ 29 minutes (limite de spécification du produit).

Remarques

- La durée enregistrable de films varie, car l'appareil est équipé d'une fonction VBR (Variable Bit-Rate (débit binaire variable)), qui ajuste automatiquement la qualité d'image en fonction de la scène de prise de vue. Lorsque vous enregistrez un sujet se déplaçant rapidement, l'image est plus nette, mais la durée enregistrable est plus courte, car l'enregistrement nécessite plus de mémoire.
La durée enregistrable varie aussi en fonction des conditions de prise de vue, du sujet ou des réglages de qualité/taille d'image.
- Les valeurs indiquées ne s'appliquent pas à la durée d'enregistrement continu.
- La durée d'enregistrement peut différer en fonction des conditions de prise de vue et de la carte mémoire utilisée.
- Pour en savoir plus sur la lecture de films, voir page 67.

Remarques sur l'enregistrement continu de films

- L'enregistrement de films haute qualité ou la prise de vue en continu au moyen du capteur d'image consomme beaucoup d'énergie. Par conséquent, si vous continuez à filmer, la température interne de l'appareil augmentera, plus particulièrement celle du capteur d'image. Le cas échéant, l'appareil s'éteint automatiquement, étant donné que des températures élevées affectent la qualité des images ou le mécanisme interne de l'appareil.
- Le tableau ci-dessous indique les durées d'enregistrement disponibles pour les films. Ces valeurs sont obtenues avec un appareil resté hors tension pendant un certain temps. (Les durées indiquées correspondent à des enregistrements en continu.)

Température ambiante	Temps d'enregistrement en continu (films)
20°C (68°F)	Environ 29 minutes
30 °C (86°F)	Environ 29 minutes
40°C (104°F)	Environ 29 minutes

- La durée disponible pour l'enregistrement de films dépend de la température ou de l'état de l'appareil avant de démarrer l'enregistrement. Si vous recadrez fréquemment les images ou photographiez des images après la mise sous tension de l'appareil, la température interne de l'appareil augmentera et la durée d'enregistrement disponible sera plus courte.
- Lorsque [A] est indiqué, cessez l'enregistrement du film. La température interne de l'appareil a augmenté à un niveau inacceptable.
- Si l'appareil cesse l'enregistrement en raison de la température, laissez-le éteint quelques minutes. Lancez l'enregistrement après que la température interne de l'appareil redescend complètement.

- Si vous respectez les points suivants, la durée d'enregistrement sera plus longue.
 - Éloignez l'appareil des rayons directs du soleil.
 - Éteignez l'appareil quand vous ne l'utilisez pas.
- La durée maximum d'enregistrement continu est de 29 minutes.
- La taille maximum d'un film est d'environ 2 Go lorsque [Format fichier] est réglé sur [AVCHD]. Lorsque la taille du film atteint environ 2 Go, un nouveau film est créé automatiquement.

Spécifications

Appareil photo

[Système]

Type d'appareil photo : Appareil photo à objectif interchangeable

Objectif : Objectif à Monture E de Sony

[Capteur d'image]

Format d'image :
capteur d'image CMOS plein format 35 mm (35,8 mm × 23,9 mm)

Nombre de pixels efficaces de l'appareil :
Environ 24 300 000 pixels

Nombre total de pixels de l'appareil :
Environ 24 700 000 pixels

[SteadyShot]

Système : Système de stabilisation de l'image par décalage, intégré à l'appareil

[Anti-poussière]

Système : revêtement antistatique sur le capteur d'image et mécanisme de décalage du capteur d'image

[Système de mise au point automatique]

Système : Système à détection de phase/système à détection de contraste

Plage de sensibilité : -1 EV à +20 EV (en équivalent ISO 100, avec objectif F2,0)

Illuminateur AF : Environ 0,3 m à 3 m (0,99 pi à 9,8 pi) (Lors de l'utilisation d'un FE 28-70 mm F3.5-5.6 OSS)

[Viseur électronique]

Type : Viseur électronique

Nombre total de points :
2 359 296 points

Couverture de l'image : 100%
Agrandissement : Environ 0,71 × avec objectif 50 mm à l'infini, -1 m⁻¹

Point oculaire : à environ 27 mm de l'oculaire, 22 mm de la monture de l'oculaire à -1 m⁻¹ (norme CIPA)

Réglage dioptrique : -4,0 m⁻¹ à +3,0 m⁻¹

[Écran]

Écran LCD : Matrice active TFT
7,5 cm (type 3,0)

Nombre total de points : 1 228 800 (640 × 4 (RGBW) × 480) points

[Contrôle de l'exposition]

Méthode de mesure : mesure évaluative 1 200 zones

Plage de mesure : -1 EV à +20 EV (en équivalent ISO 100, avec objectif F2,0)

FR

Sensibilité ISO (indice de l'illumination recommandé) :

Images fixes : ISO 100 à 25 600 (ISO 50 étendue), [ISO AUTO] (Plage de réglage : ISO 100 à 6 400, et ISO Maximum/Minimum)

Films : Équivalence ISO 200 à 25 600, [ISO AUTO] (Plage de réglage : équivalence ISO 200 à 6 400, et ISO Maximum/Minimum)

Réduction du bruit multi-images : [ISO AUTO]/ISO 100 à 51 200 (incréments de 1 EV)

Correction d'exposition : $\pm 5,0$ EV (commutable entre incréments de 1/3 EV et 1/2 EV)

Lors de l'utilisation de la molette de correction d'exposition : $\pm 3,0$ EV (par incréments de 1/3 EV)

[Obturbateur]

Type : Type plan focal, vertical-transversal, contrôlé électroniquement

Plage de vitesse d'obturation :

Images fixes : 1/8 000 seconde à 30 secondes, BULB



Films : 1/8 000 seconde à 1/4 seconde (par incréments de 1/3 EV)

- Dispositif compatible 1080 60i jusqu'à 1/60 seconde en mode AUTO (jusqu'à 1/30 seconde en mode Obtur. vitesse lente auto)
- Dispositif compatible 1080 50i jusqu'à 1/50 seconde en mode AUTO (jusqu'à 1/25 seconde en mode Obtur. vitesse lente auto)

Vitesse de synch. du flash : 1/250 seconde

[Prise de vue en continu]

Vitesse de prise de vue en continu :

 Hi : Jusqu'à 5 images par seconde /  Lo : Jusqu'à 2,5 images par seconde

- Valeurs obtenues dans les conditions de mesure de Sony. Selon les conditions de prise de vue, la vitesse de la prise de vue en rafale peut être inférieure.

Nombre de prises de vue en rafale :

 Hi : 50 images Extra fine /  Lo : 69 images Extra fine

[Format d'enregistrement]

Format de fichier : Conforme au format JPEG (DCF Ver. 2.0, Exif Ver. 2.3, MPF Baseline), RAW (Format 2.3 Sony ARW)

Film (Format XAVC S) : Conforme au format MPEG-4 AVC/H.264 XAVC S ver.1.0

Vidéo : MPEG-4 AVC/H.264

Audio : LPCM 2 canaux (48 kHz 16 bits)

Film (Format AVCHD) : Compatible avec le format AVCHD Ver. 2.0

Vidéo : MPEG-4 AVC/H.264

Audio : Dolby Digital 2 canaux, équipé avec Dolby Digital Stereo Creator

- Fabriqué sous licence de Dolby Laboratories.

Film (Format MP4) :

Vidéo : MPEG-4 AVC/H.264

Audio : MPEG-4 AAC-LC

2 canaux

[Support d'enregistrement]

Memory Stick PRO Duo, carte SD

[Bornes entrée/sortie]

Multi/micro connecteur USB* :

Hi-Speed USB (USB 2.0)

HDMI : Micro-prise HDMI de type D

Borne  (Microphone) : Mini-prise stéréo Ø 3,5 mm

Borne  (Casque) : Mini-prise stéréo Ø 3,5 mm

* Prend en charge les appareils compatibles micro-USB.

[Alimentation, caractéristiques générales]

Batterie d'alimentation : Batterie rechargeable NP-FW50

[Consommation (lors de la prise de vue)]

Lors de l'utilisation d'un

FE 28-70 mm F3.5-5.6 OSS*

Lors de l'utilisation du viseur :

Environ 3,5 W

Lors de l'utilisation de l'écran :

Environ 2,6 W

* Fourni avec ILCE-7M2K.

[Divers]

Exif Print : Compatible

DPOF : Compatible

PRINT Image Matching III : Compatible

Dimensions : 126,9 mm × 95,7 mm × 59,7 mm (5 po × 3 7/8 po × 2 3/8 po) (L/H/P, sans les saillies)

Poids :

Environ 599 g (1 lb 5,1 oz)
(batterie et Memory Stick PRO Duo compris)

Environ 556 g (1 lb 3,6 oz)
(boîtier uniquement)

Plage de température de fonctionnement : 0°C à 40°C
(32°F à 104°F)

[Réseau local sans fil]

Format pris en charge : IEEE 802.11 b/g/n

Bande de fréquences : Bande passante de 2,4 GHz

Sécurité : WEP/WPA-PSK/WPA2-PSK FR

Méthode de connexion : WPS (Wi-Fi Protected Setup)/Manuel

Méthode d'accès : Mode infrastructure

NFC : Conforme NFC Forum Type 3 Tag

Model No. WW328278

Adaptateur secteur AC-UD10/AC-UUD11

Caractéristiques d'alimentation :

100 V à 240 V CA,

50 Hz/60 Hz, 70 mA

Tension de sortie : 5 V CC, 1,5 A

Batterie rechargeable NP-FW50

Type de batterie :

Batterie au lithium-ion

Tension maximale : 8,4 V CC

Tension nominale : 7,2 V CC

Tension de charge maximale :
8,4 V CC
Courant de charge maximal : 1,02 A
Capacité :
Typique 7,7 Wh (1 080 mAh)
Minimum : 7,3 Wh (1 020 mAh)

Objectif FE 28-70 mm F3.5-5.6 OSS (Fourni avec ILCE-7M2K)

Longueur focale : 28 mm – 70 mm
Éléments–groupes de lentilles : 8–9
Angle de champ : 75° – 34°
Distance de mise au point
minimale* : 0,3 m – 0,45 m
(0,99 pi – 1,48 pi)
Grossissement maximal : 0,19×
Nombre d'ouverture minimale :
f/22 – f/36
Diamètre de filtre : 55 mm
Dimensions (max. diamètre ×
hauteur) : Environ 72,5 mm ×
83 mm (Environ 2 7/8 po ×
3 3/8 po)
Poids : Environ 295 g (Environ
10,5 oz)
SteadyShot : Disponible



* La distance de mise au point minimale correspond à la distance la plus courte entre le capteur d'image et le sujet pour laquelle il est possible d'obtenir une image nette.

La conception et les spécifications sont sujettes à modification sans avertissement.

Compatibilité des données d'image

- Cet appareil photo est conforme à la norme universelle DCF (Design rule for Camera File system) établie par JEITA (Japan Electronics and Information Technology Industries Association).
- Nous ne pouvons garantir la lecture sur d'autres équipements d'images enregistrées avec votre appareil photo, pas plus que la lecture sur votre appareil d'images enregistrées ou modifiées avec d'autres équipements.

Marques commerciales

- Memory Stick et  sont des marques commerciales ou des marques déposées de Sony Corporation.
- XAVC S et  sont des marques déposées de Sony Corporation.
- « AVCHD Progressive » et le logo « AVCHD Progressive » sont des marques commerciales de Panasonic Corporation et de Sony Corporation.
- Dolby et le symbole « double D » sont des marques commerciales de Dolby Laboratories.
- Les termes HDMI et HDMI High-Definition Multimedia Interface, ainsi que le logo HDMI sont des marques commerciales ou des marques déposées de HDMI Licensing LLC aux États-Unis et dans d'autres pays.
- Windows est une marque déposée de Microsoft Corporation aux États-Unis et/ou dans d'autres pays.
- Mac est une marque déposée d'Apple Inc. aux États-Unis et dans d'autres pays.
- iOS est une marque déposée ou une marque commerciale de Cisco Systems, Inc.
- iPhone et iPad sont des marques déposées d'Apple Inc. aux États-Unis et dans d'autres pays.
- Le logo SDXC est une marque commerciale de SD-3C, LLC.
- Android et Google Play sont des marques commerciales de Google Inc.
- Wi-Fi, le logo Wi-Fi et Wi-Fi PROTECTED SET-UP sont des marques déposées de Wi-Fi Alliance.
- N Mark est une marque commerciale ou une marque déposée de NFC Forum, Inc. aux États-Unis et dans d'autres pays.
- DLNA et DLNA CERTIFIED sont des marques commerciales de Digital Living Network Alliance.
- Facebook et le logo « f » sont des marques commerciales ou des marques déposées de Facebook, Inc.
- YouTube et le logo « YouTube » sont des marques commerciales ou des marques déposées de Google Inc.
- Eye-Fi est une marque commerciale d'Eye-Fi, Inc.
- Les noms de système et de produit utilisés dans ce manuel sont généralement des marques commerciales ou des marques déposées de leurs créateurs ou fabricants respectifs. Cependant, les marques TM ou ® ne sont pas toujours utilisées dans ce manuel.

FR



Des informations complémentaires sur ce produit et des réponses à des questions fréquemment posées sont disponibles sur notre site Web d'assistance client.

<http://www.sony.net/>

Deutsch

E-Bajonett

Weitere Informationen über die Kamera („Hilfe“)



„Hilfe“ ist eine Online-Anleitung. Sie können die „Hilfe“ auf Ihrem Computer oder Smartphone lesen. Schlagen Sie darin nach, um detaillierte Anweisungen zu den zahlreichen Funktionen der Kamera zu erhalten.

URL:

http://rd1.sony.net/help/ilc/1450/h_zz/



WARNUNG

Um Feuergefahr und die Gefahr eines elektrischen Schlags zu verringern, setzen Sie das Gerät weder Regen noch Feuchtigkeit aus.

**WICHTIGE
SICHERHEITS-
ANWEISUNGEN
-BEWAHREN SIE
DIESE
ANWEISUNGEN AUF
GEFAHR
UM DIE GEFAHR VON
BRAND ODER
ELEKTRISCHEN
SCHLÄGEN ZU
VERRINGERN,
SOLLTEN SIE DIESE
ANWEISUNGEN
GENAU BEFOLGEN**

ACHTUNG

Akku

Bei unsachgemäßem Gebrauch des Akkus kann er explodieren oder es besteht Feuergefahr oder die Gefahr von Verätzungen. Beachten Sie bitte die folgenden Hinweise.

- Zerlegen Sie den Akku nicht.
- Setzen Sie den Akku keinen Stößen, Schlägen usw. aus, quetschen Sie ihn nicht, lassen Sie ihn nicht fallen und achten Sie darauf, nicht versehentlich auf den Akku zu treten.
- Halten Sie Gegenstände aus Metall von den Akkuanschlüssen fern. Es kann sonst zu einem Kurzschluss kommen.
- Setzen Sie den Akku keinen Temperaturen über 60 °C aus, wie sie z. B. bei direkter Sonneneinstrahlung oder in einem in der Sonne geparkten Auto auftreten können.
- Zünden Sie den Akku nicht an und werfen Sie ihn nicht ins Feuer.
- Berühren Sie beschädigte oder auslaufende Lithium-Ionen-Akkus nicht.
- Laden Sie den Akku unbedingt mit einem Originalladegerät von Sony oder einem Gerät mit Ladefunktion.
- Halten Sie den Akku von kleinen Kindern fern.
- Schützen Sie den Akku vor Feuchtigkeit.
- Tauschen Sie den Akku nur gegen den gleichen oder einen vergleichbaren Akkutyp aus, der von Sony empfohlen wird.
- Entsorgen Sie verbrauchte Akkus unverzüglich wie in den Anweisungen erläutert.

Netzgerät

Benutzen Sie eine nahe gelegene Netzsteckdose bei Verwendung des Netzgerätes. Trennen Sie das Netzgerät unverzüglich von der Netzsteckdose, falls eine Funktionsstörung während der Benutzung des Apparats auftritt.

Das Netzkabel, falls vorhanden, ist speziell für den Gebrauch nur mit dieser Kamera ausgelegt und sollte nicht mit anderen Elektrogeräten verwendet werden.

Für Kunden in Europa

Hinweis für Kunden in Ländern, in denen EU-Richtlinien gelten

Hersteller: Sony Corporation, 1-7-1 Konan Minato-ku Tokio, 108-0075 Japan
Für EU Produktkonformität: Sony Deutschland GmbH, Hedelfinger Strasse 61, 70327 Stuttgart, Deutschland



Hiermit erklärt Sony Corporation, dass sich dieses Gerät in Übereinstimmung mit den grundlegenden Anforderungen und den übrigen einschlägigen Bestimmungen der Richtlinie 1999/5/EG befindet. Weitere Informationen erhältlich unter: <http://www.compliance.sony.de/>

Hinweis

Wenn eine Datenübertragung aufgrund statischer oder elektromagnetischer Störeinflüsse abbricht (fehlschlägt), starten Sie die entsprechende Anwendung neu, oder entfernen Sie das USB-Kabel, und schließen Sie es wieder an.

Dieses Produkt wurde geprüft und erfüllt die Auflagen der EMV-Vorschriften für den Gebrauch von Verbindungskabeln, die kürzer als 3 m sind.

Die elektromagnetischen Felder bei den speziellen Frequenzen können Bild und Ton dieses Gerätes beeinflussen.

Entsorgung von gebrauchten Batterien und Akkus und gebrauchten elektrischen und elektronischen Geräten (anzuwenden in den Ländern der Europäischen Union und anderen europäischen Ländern mit einem separaten Sammelsystem für diese Produkte)



Das Symbol auf der Batterie/dem Akku, dem Produkt oder der Verpackung weist darauf hin, dass das Produkt oder die Batterie/der Akku nicht

als normaler Haushaltsabfall zu behandeln sind.

Ein zusätzliches chemisches Symbol Pb (Blei) oder Hg (Quecksilber) unter der durchgestrichenen Mülltonne bedeutet, dass die Batterie/der Akku einen Anteil von mehr als 0,0005% Quecksilber oder 0,004% Blei enthält.

Durch Ihren Beitrag zum korrekten Entsorgen des Produktes und der Batterie schützen Sie die Umwelt und die Gesundheit Ihrer Mitmenschen. Umwelt und Gesundheit werden durch falsches Entsorgen gefährdet. Materialrecycling hilft, den Verbrauch von Rohstoffen zu verringern.

Bei Produkten, die auf Grund ihrer Sicherheit, der Funktionalität oder als Sicherung vor Datenverlust eine ständige Verbindung zur eingebauten Batterie benötigen, sollte die Batterie nur durch qualifiziertes Servicepersonal ausgetauscht werden.

Um sicherzustellen, dass das Produkt und die Batterie korrekt entsorgt werden, geben Sie das Produkt zwecks Entsorgung an einer Annahmestelle für das Recycling von elektrischen und elektronischen Geräten ab. Für alle anderen Batterien entnehmen Sie die Batterie bitte entsprechend dem Kapitel über die sichere Entfernung der Batterie. Geben Sie die Batterie an einer Annahmestelle für das Recycling von Batterien/Akkus ab.

Weitere Informationen über das Recycling dieses Produktes oder der Batterie erhalten Sie von Ihrer Gemeinde, den kommunalen Entsorgungsbetrieben oder dem Geschäft, in dem Sie das Produkt gekauft haben. Hinweis für Lithiumbatterien: Bitte geben Sie nur entladene Batterien an den Sammelstellen ab. Wegen Kurzschlussgefahr überkleben Sie bitte die Pole der Batterie mit Klebestreifen. Sie erkennen Lithiumbatterien an den Abkürzungen Li oder CR.

Für Kunden, die ihre Kamera in Japan in einem Laden gekauft haben, der auf Touristen ausgerichtet ist

Hinweis

Einige Zertifizierungszeichen für von der Kamera unterstützte Standards können auf dem Bildschirm der Kamera angezeigt werden.

Wählen Sie dazu MENU →  (Einstellung) → [Zertifizierungslogo].

Wenn die Anzeige aufgrund von Problemen wie Störungen an der Kamera nicht möglich ist, wenden Sie sich an Ihren Sony-Händler oder einen autorisierten Sony-Kundendienst vor Ort.

DE

Einzelheiten zu den Wi-Fi- und NFC-One-touch functions entnehmen Sie bitte dem beigefügten Dokument „Wi-Fi Connection/One-touch (NFC) Guide“ oder dem „Hilfe“.

Diese Gebrauchsanleitung behandelt mehrere Modelle, die mit verschiedenen Objektiven geliefert werden.

Der Name des Modells unterscheidet sich je nach mitgeliefertem Objektiv. Das jeweils erhältliche Modell unterscheidet sich je nach Land bzw. Region.

Modellbezeichnung	Objektiv
ILCE-7M2	Nicht mitgeliefert
ILCE-7M2K	FE 28-70 mm F3.5-5.6 OSS

Vorstellung der Funktionen

Dieser Abschnitt stellt einige häufig benutzte Aufnahmefunktionen und andere einzigartige Funktionen vor.

Einzelheiten finden Sie auf den in Klammern angegebenen Seiten.

Häufig benutzte Aufnahmefunktionen

Belichtungskorr. (35)

Sie können die Belichtung einstellen, um die Helligkeit des gesamten Bilds zu ändern.

Selbst bei Einstellung des Aufnahmemodus auf M können Sie die Belichtung einstellen, wenn die ISO-Empfindlichkeit auf [ISO AUTO] eingestellt ist.

ISO/Multiframe-RM (35)

Sie können die Lichtempfindlichkeit einstellen.

Die ISO-Empfindlichkeit kann zwischen ISO 50 und ISO 25600 eingestellt werden.

Wenn Sie  (Multiframe-RM) wählen, können Sie größere ISO-Werte als die maximale ISO-Empfindlichkeit wählen.

Weißabgleich (35)

Sie können die Farbtöne einstellen.

Sie können eine Option zur Anpassung an eine Lichtquelle wählen, oder Feineinstellungen mittels Farbtemperatur und Farbfiltern vornehmen.

Bildfolgemodus (34)

Sie können einen geeigneten Bildfolgemodus für Ihre Zwecke wählen, z. B. Einzelaufnahme, Serienaufnahme oder Reihenaufnahme.

Merkmale dieser Kamera

DRO/Auto HDR (72)

[Dynamikb.Opt.]: Durch Unterteilen des Bilds in kleine Flächen analysiert die Kamera den Kontrast von Licht und Schatten zwischen Motiv und Hintergrund, und erzeugt ein Bild mit optimaler Helligkeit und Abstufung.
[Auto HDR]: Die Kamera nimmt 3 Bilder mit unterschiedlichen Belichtungen auf, und überlagert dann diese Bilder, um ein Bild mit reicher Abstufung zu erzeugen.

Kreativmodus (71)

Sie können den gewünschten Stil aus 13 Stilen auswählen.
Sie können auch bestimmte Bildfaktoren, wie z. B. Belichtung, einstellen, wobei der ausgewählte Stil als Basis dient.

Filmaufnahme mit manuellen Einstellungen (69)

Selbst bei Filmaufnahmen können Sie die Belichtung im Modus P, A, S oder M einstellen.

Fotoprofil (75)

Bei Filmaufnahme können Sie die Einstellungen, wie z. B. Farbe und Farbton, ändern.

DE

Bedienen oder Anpassen der Kamera

Display-Informationen (38)

Wenn Sie in den Sucher blicken, wird der Suchermodus aktiviert, und wenn Sie Ihr Gesicht vom Sucher entfernen, wird der Betrachtungsmodus auf den Monitormodus (Standardeinstellungen) zurückgeschaltet. Sie können den Monitoranzeigemodus durch Drücken von DISP am Einstellrad ändern.

Quick Navi (27)

Auf dem Bildschirm [Für Sucher] können Sie schnell vom Monitor auf den Bildschirm Quick Navi umschalten, indem Sie die Taste Fn drücken. Mithilfe des vorderen/hinteren Drehrads und des Einstellrads können Sie die Posten mit intuitiver Bedienung einstellen.

Anpassung (41)

Die Kamera ist mit Anpassungstasten ausgestattet, die mit gewünschten Funktionen belegt werden können. Auch andere Tasten, wie z. B. die Taste AEL, können mit Funktionen belegt werden.

Hinweise zur Benutzung Ihrer Kamera

Bildschirmsprache

Sie können die auf dem Bildschirm angezeigte Sprache mit dem Menü (Seite 44) auswählen.

Aufnahmeverfahren

Diese Kamera besitzt 2 Modi zur Überwachung von Motiven: den Monitor-Modus bei Verwendung des Monitors und den Suchermodus bei Verwendung des Suchers.

In diese Kamera eingebaute Funktionen

- Diese Anleitung beschreibt mit 1080 60i und 1080 50i kompatible Geräte.
Um festzustellen, ob Ihre Kamera mit 1080 60i oder 1080 50i kompatibel ist, prüfen Sie nach, ob eines der folgenden Zeichen an der Unterseite der Kamera vorhanden ist.
1080 60i-kompatibles Gerät: 60i
1080 50i-kompatibles Gerät: 50i
- Diese Kamera ist mit Filmen des Formats 1080 60p oder 50p kompatibel. Im Gegensatz zu den bislang üblichen Standard-Aufnahmemodi, bei denen nach einem Zeilensprungverfahren aufgenommen wird, nimmt diese Kamera nach einem Progressivverfahren auf. Dadurch wird die Auflösung erhöht und ein geschmeidigeres, realistischeres Bild geliefert.

Erstellen einer Bilddatenbankdatei

Wenn Sie eine Speicherkarte, die keine Bilddatenbankdatei enthält, in die Kamera einsetzen und die Kamera einschalten, erzeugt die Kamera automatisch eine Bilddatenbankdatei, die etwas Platz auf der Speicherkarte belegt.

Der Vorgang kann lange dauern, und Sie können die Kamera nicht bedienen, bis der Vorgang abgeschlossen ist. Sollte ein Datenbankdateifehler auftreten, exportieren Sie alle Bilder mit PlayMemories Home™ zu Ihrem Computer, und formatieren Sie dann die Speicherkarte mit der Kamera.

Hinweise zu Aufnahme/Wiedergabe

- Um den Betrieb der Speicherkarte zu stabilisieren, wird empfohlen, die Speicherkarte in der Kamera zu formatieren, wenn Sie sie zum ersten Mal mit der Kamera benutzen.
Durch Formatieren der Speicherkarte werden alle auf der Speicherkarte aufgezeichneten Daten gelöscht und können nicht wiederhergestellt werden. Kopieren Sie daher die Daten vor dem Formatieren zu einem Computer oder einem anderen Gerät.
- Wenn Sie Bilder über einen langen Zeitraum wiederholt aufzeichnen und löschen, können die Dateien auf der Speicherkarte fragmentiert werden, und die Filmaufnahme kann auf halbem Weg unterbrochen werden. Falls dies eintritt, kopieren Sie die Daten zu einem Computer oder einem anderen Gerät, und führen Sie dann [Formatieren] durch.
- Vor der eigentlichen Aufnahme sollten Sie eine Probeaufnahme machen, um sich zu vergewissern, dass die Kamera einwandfrei funktioniert.

DE

Sicherungsempfehlung für eine Speicherkarte

Wenn Sie die Kamera ausschalten oder den Akku oder die Speicherkarte entnehmen, während die Zugriffslampe blinkt, können die Daten auf der Speicherkarte beschädigt werden. Um der Gefahr von Datenverlust vorzubeugen, sollten Sie Daten stets zu einem anderen Gerät kopieren (sichern).

Keine Entschädigung für beschädigten Inhalt oder Aufnahmeversagen

Sony leistet keine Entschädigung für Aufnahmeversagen oder Beschädigung des Aufnahmeinhalts, die auf eine Funktionsstörung der Kamera oder des Speichermediums usw. zurückzuführen sind.

Aufnahmen mit dem APS-C-Format, das mit E-Bajonett-Objektiven kompatibel ist

Diese Kamera ist mit einem 35-mm-Vollformat-CMOS-Sensor ausgestattet. Die Bildgröße wird jedoch automatisch an die Größe des APS-C-Formats angepasst und reduziert, wenn ein mit dem APS-C-Format kompatibles E-Bajonett-Objektiv verwendet wird (Standardeinstellungen).

Hinweise zu Monitor, elektronischem Sucher, Objektiv und Bildsensor

- Da Monitor und elektronischer Sucher unter Einsatz von extrem genauer Präzisionstechnologie hergestellt werden, sind über 99,99 % der Pixel für effektiven Betrieb funktionsfähig. Dennoch besteht die Möglichkeit, dass winzige schwarze und/oder helle Punkte (weiße, rote, blaue oder grüne Punkte) ständig auf dem Monitor und dem elektronischen Sucher sichtbar sind. Diese Punkte sind ein normales Resultat des Herstellungsprozesses und haben keinerlei Einfluss auf die Bilder.
- Halten Sie die Kamera nicht am Monitor.
- Wenn Sie ein Motorzoomobjektiv benutzen, achten Sie darauf, dass Ihre Finger oder andere Gegenstände nicht vom Objektiv eingeklemmt werden.
- Setzen Sie die Kamera keiner starken Lichtquelle, wie z. B. Sonnenlicht, aus. Anderenfalls können die internen Komponenten beschädigt werden.
- Blicken Sie nicht durch das abgenommene Objektiv auf die Sonne oder eine starke Lichtquelle. Dies kann zu irreparabler Schädigung der Augen führen oder eine Funktionsstörung verursachen.
- Benutzen Sie die Kamera nicht in Bereichen, wo starke Radiowellen oder Strahlung emittiert werden. Aufnahme und Wiedergabe funktionieren u. U. nicht richtig.
- Bei niedrigen Temperaturen kann ein Nachzieheffekt auf dem Monitor auftreten. Dies ist keine Funktionsstörung. Wenn die Kamera an einem kalten Ort eingeschaltet wird, kann der Monitor vorübergehend dunkel werden. Sobald die Kamera warm wird, funktioniert der Monitor normal.

- Das aufgezeichnete Bild kann von dem Bild abweichen, das Sie vor der Aufnahme überwacht haben.

Hinweise zur Benutzung der Objektive und des Zubehörs

Es wird empfohlen, Objektive und Zubehör von Sony, die speziell für die Eigenschaften dieser Kamera entwickelt wurden, zu verwenden. Die Benutzung dieser Kamera mit Produkten anderer Hersteller kann ihre Leistung beeinträchtigen und zu Unfällen oder Funktionsstörungen führen. Sony übernimmt keine Verantwortung für solche Unfälle oder Funktionsstörungen.

Hinweise zum Multi-Interface-Schuh

- Bevor Sie Zubehörteile, wie z. B. ein externes Blitzgerät, am Multi-Interface-Schuh anbringen oder von ihm abnehmen, sollten Sie zuerst die Kamera ausschalten. Wenn Sie Zubehör anbringen, sollten Sie die Schrauben vollständig anziehen und sich vergewissern, dass das Teil einwandfrei an der Kamera befestigt ist.
- Verwenden Sie kein externes Blitzgerät mit einem Hochspannungs-Blitzsynchronanschluss oder umgekehrter Polarität. Dies könnte zu einer Funktionsstörung führen.

Hinweise zum Aufnehmen mit dem Sucher

Diese Kamera ist mit einem Organischen Elektrolumineszenzsucher mit hoher Auflösung und hohem Kontrast ausgestattet. Die besonderen Merkmale dieses Suchers sind ein breiter Betrachtungswinkel und ein großer Augenabstand. Bei der Konstruktion dieser Kamera wurde großer Wert auf einen leicht ablesbaren Sucher durch entsprechendes Abstimmen verschiedener Elemente gelegt.

- Das Bild kann in der Nähe der Ecken des Suchers geringfügig verzerrt sein. Dies ist keine Funktionsstörung. Wenn Sie die volle Komposition mit all ihren Details sehen möchten, können Sie auch den Monitor benutzen.
- Wenn Sie die Kamera schwenken, während Sie in den Sucher blicken oder Ihre Augen umher bewegen, kann das Sucherbild verzerrt sein, oder die Farbe des Bilds kann sich ändern. Dies ist ein Merkmal des Objektivs oder des Anzeigegerätes und stellt keine Funktionsstörung dar. Zum Fotografieren empfehlen wir, auf den Mittenbereich des Suchers zu blicken.
- Wenn Sie den Sucher zum Aufnehmen benutzen, können sich möglicherweise solche Symptome wie Augenbelastung, Ermüdung, Reisekrankheit oder Übelkeit bemerkbar machen. Wir empfehlen Ihnen, beim Aufnehmen mit dem Sucher Pausen in regelmäßigen Abständen einzulegen. Die erforderliche Länge oder Häufigkeit der Pausen kann je nach der Einzelperson unterschiedlich sein, weshalb es ratsam ist, diese nach eigenem Ermessen zu entscheiden. Falls Sie sich unbehaglich fühlen, benutzen Sie den Sucher nicht, bis Sie sich wieder erholt haben, und konsultieren Sie nötigenfalls Ihren Arzt.

DE

Hinweise zum Aufnehmen über lange Zeitspannen

- Je nach der Temperatur der Kamera und des Akkus kann es vorkommen, dass keine Filme aufgenommen werden können, oder dass sich die Kamera zum eigenen Schutz automatisch ausschaltet. Eine Meldung erscheint auf dem Monitor, bevor sich die Kamera ausschaltet oder die Filmaufnahme gesperrt wird. Lassen Sie die Kamera in diesem Fall ausgeschaltet, und warten Sie, bis sich die Temperatur von Kamera und Akku normalisiert hat. Falls Sie die Kamera einschalten, ohne Kamera und Akku ausreichend abkühlen zu lassen, schaltet sich die Kamera u. U. erneut aus, oder Filmaufnahmen sind eventuell nicht möglich.
- Bei hohen Umgebungstemperaturen steigt die Temperatur der Kamera rasch.
- Mit zunehmender Temperatur der Kamera kann sich die Bildqualität verschlechtern. Wir empfehlen zu warten, bis die Temperatur der Kamera gesunken ist, bevor Sie Ihre Aufnahmen fortsetzen.
- Die Oberfläche der Kamera kann warm werden. Dies ist keine Funktionsstörung.

Hinweise zum Importieren von XAVC S-Filmen und AVCHD-Filmen zu einem Computer

Um XAVC S- oder AVCHD-Filme zu einem Computer zu importieren, laden Sie die Software PlayMemories Home von der folgenden Website herunter:
<http://www.sony.net/pm/>

Hinweise zur Wiedergabe von Filmen auf anderen Geräten

- Diese Kamera verwendet MPEG-4 AVC/H.264 High Profile für Aufnahme im AVCHD-Format. Mit dieser Kamera im AVCHD-Format aufgenommene Filme können nicht mit den folgenden Geräten wiedergegeben werden.
 - Andere mit dem AVCHD-Format kompatible Geräte, die High Profile nicht unterstützen
 - Geräte, die nicht mit dem AVCHD-Format kompatibel sindDiese Kamera verwendet auch MPEG-4 AVC/H.264 Main Profile für Aufnahme im MP4-Format. Aus diesem Grund können mit dieser Kamera im MP4-Format aufgenommene Filme nicht auf Geräten wiedergegeben werden, die MPEG-4 AVC/H.264 nicht unterstützen.
- Discs, die in HD-Bildqualität (hochauflösend) aufgenommen wurden, können nur auf Geräten wiedergegeben werden, die mit dem AVCHD-Format kompatibel sind. Player oder Recorder auf DVD-Basis können Discs in HD-Bildqualität nicht wiedergeben, da sie nicht mit dem AVCHD-Format kompatibel sind. Außerdem kann es vorkommen, dass Discs in HD-Bildqualität nicht von Playern oder Recordern auf DVD-Basis ausgeworfen werden.
- Im Format 1080 60p/1080 50p aufgenommene Filme können nur auf Geräten wiedergegeben werden, die 1080 60p/1080 50p unterstützen.
- Im Format XAVC S aufgenommene Filme können nur auf XAVC S-tauglichen Geräten abgespielt werden.

Warnung zum Urheberrecht

Fernsehprogramme, Filme, Videobänder und andere Materialien können urheberrechtlich geschützt sein. Unerlaubtes Aufnehmen solcher Materialien kann gegen die Bestimmungen des Urheberrechts verstoßen.

Die in dieser Anleitung verwendeten Bilder



Bei den in dieser Anleitung als Beispiele verwendeten Fotos handelt es sich um reproduzierte Bilder, nicht um Bilder, die tatsächlich mit dieser Kamera aufgenommen wurden.

Info zu den in dieser Anleitung beschriebenen technischen Daten

Die Daten zu Leistung und Spezifikationen sind unter den folgenden Bedingungen definiert, außer wie in dieser Anleitung beschrieben: bei einer normalen Umgebungstemperatur von 25°C, und bei Verwendung eines Akkus, der voll aufgeladen wurde, bis die Ladekontrollleuchte erloschen ist.

So schalten Sie Drahtlos-Netzwerkfunktionen (Wi-Fi und NFC usw.) vorübergehend aus

Wenn Sie in ein Flugzeug usw. einsteigen, können Sie alle Drahtlos-Netzwerkfunktionen vorübergehend ausschalten.

Wählen Sie die Taste MENU →  (Drahtlos) → [Flugzeug-Modus] → [Ein]. Wenn Sie [Flugzeug-Modus] auf [Ein] setzen, wird das Zeichen  (Flugzeug) auf dem Monitor angezeigt.

Hinweise zu Drahtlos-LAN

Falls Ihre Kamera verloren geht oder gestohlen wird, übernimmt Sony keine Verantwortung für Verlust oder Schäden, die durch unbefugten Zugriff oder Benutzung des registrierten Zugangspunkts an der Kamera entstehen.

Hinweise zur Sicherheit bei Verwendung von WLAN-Produkten

- Achten Sie stets darauf, dass Sie ein sicheres Drahtlos-LAN verwenden, um Hacking, Zugriff durch böswillige Dritte oder sonstige Sicherheitslücken zu vermeiden.
- Bei Verwendung eines Drahtlos-LAN ist es sehr wichtig, die richtigen Sicherheitseinstellungen vorzunehmen.
- Falls bei Verwendung eines Drahtlos-LAN ein Sicherheitsproblem entsteht, weil keine Sicherheitsmaßnahmen in Kraft sind oder unvermeidliche Umstände auftreten, übernimmt Sony keine Verantwortung für Verluste oder Schäden.

DE

Überprüfen des mitgelieferten Zubehörs

Die Zahl in Klammern gibt die Stückzahl an.

Wird mit allen Modellen geliefert:

- Kamera (1)
- Netzteil AC-UD10/AC-UUD11 (1)

Die Form des Netzteils kann je nach Land/Region unterschiedlich sein.

- Netzkabel (1)* (in USA und Kanada nicht mitgeliefert)



* Eventuell werden mehrere Netzkabel mit der Kamera mitgeliefert. Verwenden Sie das für Ihr Land bzw. Gebiet geeignete Netzkabel.

- Akku NP-FW50 (1)

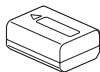

- Micro-USB-Kabel (1)

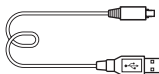

- Schulterriemen (1)

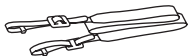

Angaben zur Anbringung des Schulterriemens an der Kamera finden Sie auf Seite 19.

- Gehäusekappe (1) (an Kamera angebracht)



- Schuhkappe (1) (an Kamera angebracht)
- Okularmuschel (1) (an Kamera angebracht)
- Gebrauchsanleitung (1) (vorliegendes Handbuch)
- Wi-Fi Connection/One-touch (NFC) Guide (1)
Diese Anleitung erläutert die Funktionen, die eine Wi-Fi-Verbindung erfordern.

ILCE-7M2K:

- Zoomobjektiv FE 28-70 mm F3.5-5.6 OSS (1)/Vordere Objektivkappe (1)/Hintere Objektivkappe (1)/Gegenlichtblende (1)

Identifizierung der Teile

Einzelheiten zu den Funktionen der Teile finden Sie auf den Seiten in Klammern.

Vorderseite

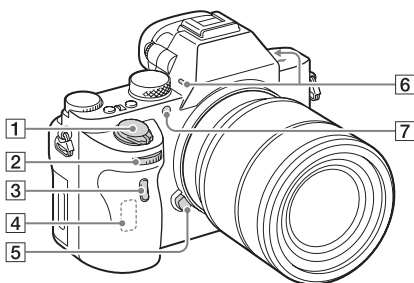

DE

Ansicht bei abgenommenem Objektiv

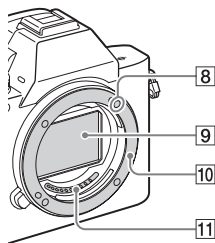

- 1 Ein-Aus-Schalter/Auslöser
- 2 Vorderes Drehrad
- 3 Fernbedienungssensor
- 4 Wi-Fi-Antenne (eingebaut)
- 5 Objektivverriegelungsknopf

- 6 Eingebautes Mikrofon*¹
- 7 AF-Hilfslicht (35)/
Selbstauslöserlampe
- 8 Ansetzindex
- 9 Bildsensor*²
- 10 Anschluss
- 11 Kontakte*²

*1 Diesen Teil während Filmaufnahmen nicht verdecken. Anderenfalls können Störgeräusche verursacht oder die Lautstärke verringert werden.

*2 Vermeiden Sie direkte Berührung dieser Teile.

Rückseite

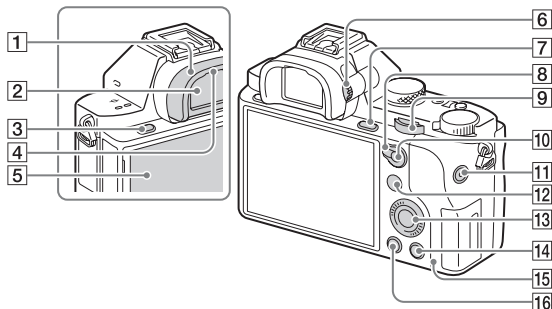

1 Okularmuschel (62)

2 Sucher

3 Taste MENU (33)

4 Augensensor

5 Monitor (22)

- Sie können den Monitor auf einen bequemen Betrachtungswinkel einstellen und aus jeder Position aufnehmen.

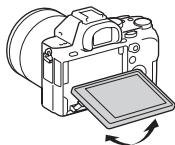

6 Dioptrien-Einstellrad

- Stellen Sie den Sucher mit dem Dioptrien-Einstellrad auf Ihre Sehkraft ein, bis die Anzeige im Sucher deutlich sichtbar ist.

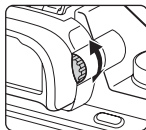





7 Für Aufnahme: Taste C3 (Benutzer 3) (26)

Für Wiedergabe: Taste ⊕ (Vergrößern) (77)



8 Umschalthebel AF/MF/AEL

9 Hinteres Drehrad

- 10** Für Aufnahme: Taste AF/MF
(Automatische/Manuelle
Fokussierung)/Taste AEL (26)
Für Wiedergabe: Taste 
(Bildindex) (77)
- 11** Taste MOVIE (65)
- 12** Für Aufnahme: Taste Fn (31)
Für Wiedergabe: Taste  (An
Smartph. send.)
- Sie können den Bildschirm für
[An Smartph. send.] durch
Drücken dieser Taste anzeigen.
- 13** Einstellrad (29)
- 14** Für Aufnahme: Taste C4
(Anpassung 4) (26)
Für Wiedergabe: Taste 
(Löschen) (68)
- 15** Zugriffslampe
- 16** Taste  (Wiedergabe) (66)

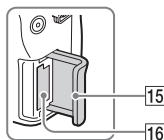
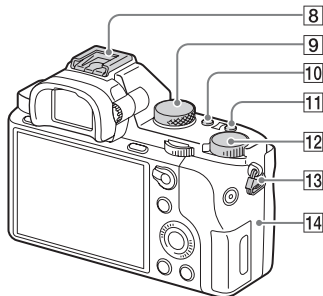
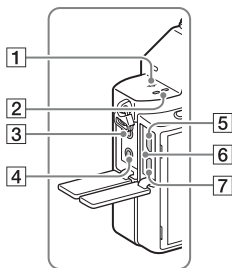
Oberseite/Seite



- 1** ⊖ Bildsensor-Positionsmarke
- 2** Lautsprecher
- 3** Buchse  (Mikrofon)
- Wenn ein externes Mikrofon angeschlossen wird, wird das Mikrofon automatisch eingeschaltet. Handelt es sich bei dem externen Mikrofon um einen Typ mit Phantomspeisung, übernimmt die Kamera die Stromversorgung.
- 4** Buchse  (Kopfhörer)
- 5** Multi/Micro-USB-Buchse*
- Unterstützt Micro-USB-kompatible Geräte.
- 6** Ladekontrollleuchte (48)
- 7** HDMI-Mikrobuchse
- 8** Multi-Interface-Schuh*
- Manche Zubehörteile werden u. U. nicht vollständig eingeschoben und können nach hinten vom Multi-Interface-Schuh überstehen. Erreicht das Zubehör jedoch den vorderen Anschlag des Schuhs, ist die Verbindung vollständig.
- 9** Moduswahlknopf (69)

- 10 Taste C2 (Benutzer 2) (26)
- 11 Taste C1 (Benutzer 1) (26)
- 12 Belichtungskorrekturknopf (26)
- 13 Öse für Schulterriemen
 - Befestigen Sie beide Enden des Riemens an der Kamera.

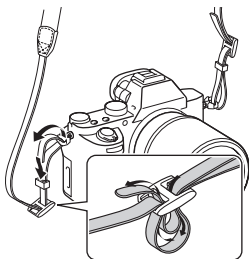

- 14 **N** (N-Zeichen)
 - Dieses Zeichen kennzeichnet den Berührungspunkt zur Verbindung der Kamera und eines NFC-tauglichen Smartphones. Einzelheiten zur Lage des Zeichens **N** (N-Zeichen) an Ihrem Smartphone entnehmen Sie bitte der Gebrauchsanleitung des Smartphones.

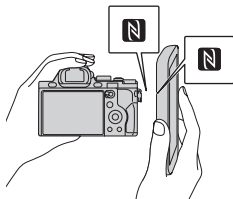

- NFC (Near Field Communication) ist ein internationaler Übertragungsstandard zum kontaktlosen Austausch von Daten per Funktechnik über kurze Strecken.

- 15 Speicherkartenklappe
- 16 Speicherkartenschlitz

* Um Näheres zu kompatibelem Zubehör für den Multi-Interface-Schuh und die Multi/Micro-USB-Buchse zu erfahren, besuchen Sie die Sony-Website, oder konsultieren Sie Ihren Sony-Händler oder eine lokale autorisierte Sony-Kundendienststelle.

Sie können auch Zubehör verwenden, das mit dem Zubehörschuh kompatibel ist.

Einwandfreier Betrieb mit Zubehör anderer Hersteller kann nicht garantiert werden.

ni Multi
Interface Shoe

Accessory Shoe

Unterseite

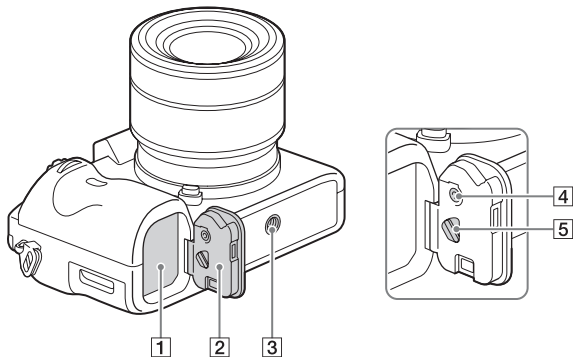

1 Akkueinschubfach (47)

2 Akkufachklappe (47)

3 Stativgewinde

- Verwenden Sie ein Stativ, dessen Schraube kürzer als 5,5 mm ist. Andernfalls wird die Kamera nicht richtig befestigt und kann beschädigt werden.

4 Akkufachklappen-Verriegelungsknopf

5 Akkufachklappen-Entriegelungshebel

- Wenn Sie einen Vertikalgriff (getrennt erhältlich) anbringen, entfernen Sie die Akkufachklappe.

Anschlussplattendeckel

Verwenden Sie diese bei Verwendung des Netzteils AC-PW20 (getrennt erhältlich). Setzen Sie die Anschlussplatte in das Akkufach ein, und führen Sie dann das Kabel durch den Anschlussplattendeckel, wie unten abgebildet.

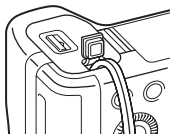

- Achten Sie darauf, dass das Kabel beim Schließen der Klappe nicht eingeklemmt wird.

Objektiv FE 28-70 mm F3.5-5.6 OSS (mit ILCE-7M2K geliefert)

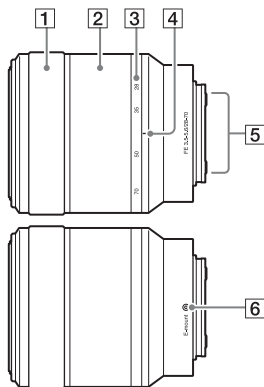

- 1** Fokussiering
- 2** Zoomring
- 3** Brennweitenskala
- 4** Brennweitenindex
- 5** Objektivkontakte*
- 6** Ansetzindex

* Vermeiden Sie direkte Berührung dieses Teils.

Liste der Symbole auf dem Monitor

In den Standardeinstellungen ist der Status des Monitors auf [Alle Infos anz.] eingestellt.

Wenn Sie die Einstellung von [Taste DISP] ändern und dann DISP am Einstellrad drücken, wechselt der Bildschirmstatus zum Suchermodus. Durch Drücken von DISP können Sie auch das Histogramm anzeigen. Die Anzeige-Inhalte und ihre unten angegebenen Positionen sind lediglich ein Leitfaden und können von der tatsächlichen Anzeige abweichen.

Monitormodus

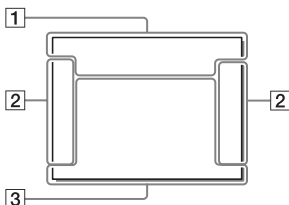

Für Wiedergabe

Grundinformationsanzeige



Suchermodus

Modus Automatik oder Szenenwahl-Modus

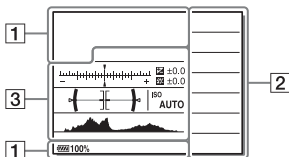

Histogrammanzeige

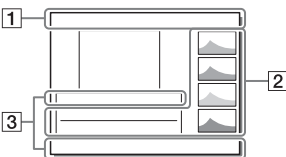

P/A/S/M/Schwenk-Panorama-Modus

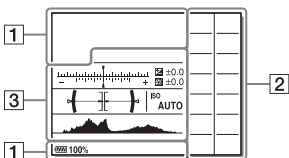













Anzeige	Bedeutung
	Ansichtsmodus (67)
MP4 AVCHD XAVCS	
100-0003	Ordner - Dateinummer
	Schützen (43)
XAVCS AVCHD MP4	Filmaufnahmemodus
DPOF	DPOF aktiviert
	Automatische Objekteinrahmung
	Dual-Video-AUFN (34)
-PC-	PC-Fernbedienung

2

Anzeige	Bedeutung
	Bildfolgemodus (34)
10 3 DRK C 0.3ev DRK S 0.3ev DRKWB HI DRKWB LO	
	Blitzmodus (34)/Rote- Augen-Reduzierung (35)
	Blitzkorrektur (34)
AF-S AF-C MF DMF	Fokussiermodus (35)
	AF-Feld
	Gesichtserkennung/ Auslösung bei Lächeln (36)
	Messmodus (35)

Anzeige	Bedeutung
35mm	Objektiv-Brennweite
AWB -1 0 +1 +2 	Weißabgleich (Automatik, Vorwahl, Unterwasser- Automatik, Benutzerdefiniert, Farbtemperatur, Farbfilter) (35)
7500K A5 G5	
D-R OFF DRO AUTO AHD AUTO	Dynamikbereichoptimi- erung/Auto HDR (72)
	Kreativmodus (71)/ Kontrast, Farbsättigung, Konturenschärfe
+3 +3 +3	
	Bildeffekt (36)
	Empfindlichkeits- anzeige für die Lächelerkennung
PP1 - PP7 PP OFF	Fotoprofil (75)

3







Anzeige	Bedeutung
 AF-Verriegelung	Führer AF-Verriegelung
	EV-Skala
	Belichtungskorrektur (35)/Manuelle Messung
REC 0:12	Filmaufnahmezeit (Minuten: Sekunden)
	Fokus
1/250	Verschlusszeit
F3.5	Blendenwert
ISO400 ISO AUTO	ISO-Empfindlichkeit (35)
	AE-Speicher/FEL-Speicher
	Verschlusszeitanzeige
	Blendenanzeige
	Histogramm
D-R OFF DRO HDR HDR 	Dynamikbereich-Optimierung/Auto HDR/Auto HDR-Bildwarnung
	Bildeffekt -Fehler
2014-1-1 10:37PM	Aufnahmedatum
3/7	Dateinummer/Anzahl der Bilder im Ansichtsmodus
	REC-Steuerung
	Spotmesskreis
00:00:00:00	Timecode (Stunde:Minute: Sekunde: Bild) (75)

DE

Durch Bedienung der Tasten/Knöpfe verfügbare Funktionen

Mithilfe dieser Tasten/Knöpfe können Sie verschiedene Funktionen einrichten oder betätigen.

Einzelheiten zur Anordnung der Tasten/Knöpfe finden Sie unter „Identifizierung der Teile“ (Seite 15).

Moduswahlknopf (69)	Dient zum Umschalten des Aufnahmemodus.
Taste MENU (33)	Zeigt den Menübildschirm zum Einstellen von Menüposten an.
Taste MOVIE (65)	Dient zum Aufnehmen von Filmen.
Taste AF/MF/Taste AEL/ Taste 	Schaltet vorübergehend zwischen Autofokus und Manuellfokus um./Fixiert die Belichtung des gesamten Bildschirms./Zeigt mehrere Bilder gleichzeitig auf dem Bildschirm an.
Taste  (77)	Vergrößert ein Bild beim Betrachten von Bildern.
Taste Fn (31)/Taste 	Zeigt den Setup-Bildschirm für Funktionen an, die mit der Taste Fn eingestellt werden. Schaltet auf dem Bildschirm [Für Sucher] auf den Bildschirm Quick Navi um./Durch Drücken der Taste  im Wiedergabemodus wird auf den Bildschirm „An Smartph. send.“ umgeschaltet.
Belichtungskorrekturknopf	Legt den Bereich für die Belichtungseinstellung fest.
Taste  (66)	Dient der Wiedergabe von Bildern.
Taste  (68)	Löscht Bilder.
Anpassungstaste	Weist der Taste eine häufig benutzte Funktion zu. In den Standardeinstellungen wird die folgende Funktion der jeweiligen Taste zugeordnet. Taste C1 (Benutzer 1): Weißabgleich Taste C2 (Benutzer 2): Fokus-Einstellung Taste C3 (Benutzer 3): Fokusmodus Taste C4 (Benutzer 4): Nicht festgelegt

Verwendung des Bildschirms Quick Navi

Mithilfe des Bildschirms Quick Navi können Sie Einstellungen direkt auf der Aufnahmeinformationsanzeige ändern, wenn der Bildschirmmodus auf [Für Sucher] (Quick Navi) eingestellt ist. Die Anzeige-Inhalte und ihre unten angegebenen Positionen sind lediglich ein Leitfaden und können von der tatsächlichen Anzeige abweichen.

1 Taste MENU → ⚙ (Benutzer- einstlg.) → [Taste DISP] → [Monitor] → [Für Sucher] → [Eingabe]

2 Drücken Sie DISP am Einstellrad, um den Bildschirmmodus auf [Für Sucher] einzustellen.

3 Drücken Sie die Taste Fn, um auf den Bildschirm Quick Navi umzuschalten.

Im Modus Automatik oder Szenenwahl-Modus

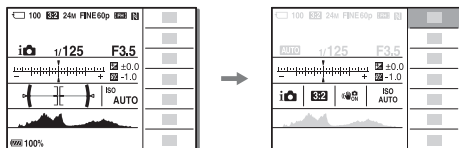

Im Modus P/A/S/M/Schwenk-Panorama

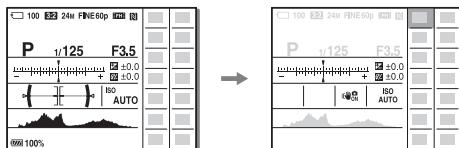

4 Wählen Sie den gewünschten Posten mit ▲/▼/◀/▶ am Einstellrad aus.

DE

5 Stellen Sie den Posten mit dem vorderen Drehrad ein.

- Bei manchen Einstellwerten kann durch Drehen des hinteren Einstellrads eine Feineinstellung durchgeführt werden.
- Durch Drücken der Mitte des Einstellrads wird der zur Einrichtung des ausgewählten Postens vorgesehene Bildschirm aufgerufen (Seite 29).
- Durch erneutes Drücken der Taste Fn wird der Bildschirm Quick Navi ausgeschaltet, und der ursprüngliche Bildschirm erscheint wieder auf dem Monitor.

Auf dem Bildschirm Quick Navi verfügbare Funktionen

Bildfolgemodus	Blitzmodus	Blitzkompens.
Fokusmodus	Fokusfeld	Belichtungskorr.
ISO	Messmodus	Weißabgleich
DRO/Auto HDR	Kreativmodus	Bildeffekt
Fotoprofil	Lächel-/Ges.-Erk.	 Bildgröße
 Seitenverhält.	 Qualität	SteadyShot
Modus Automatik	Szenenwahl	Kantenanheb.stufe

Hinweise

- Ausgegraute Posten auf dem Bildschirm Quick Navi sind nicht verfügbar.
- Wenn Sie [Kreativmodus] (Seite 71) oder [Fotoprofil] (Seite 75) benutzen, können bestimmte Einrichtungsaufgaben nur auf einem zweckbestimmten Bildschirm durchgeführt werden.

Bedienung der Kamera

Gebrauch des Einstellrads

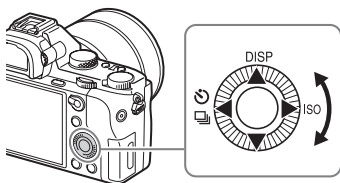

- Sie können das Einstellrad drehen oder die Position oben/unten/rechts/links am Einstellrad drücken, um den Auswahlrahmen zu bewegen. Drücken Sie ● in der Mitte des Einstellrads, um den ausgewählten Posten festzulegen. In dieser Anleitung ist der Vorgang des Drückens der Position oben/unten/links/rechts des Einstellrads durch ▲/▼/◀/▶ gekennzeichnet.
- Die folgenden Funktionen sind ▲/◀/▶ am Einstellrad zugewiesen.

▲	DISP	Dient zum Umschalten der Monitoranzeige.
▶	ISO	ISO-Empfindlichkeit
◀		Bildfolgemodus <ul style="list-style-type: none">• Serienaufnahme/Belichtungsreihe• Selbstauslöser

- Im Aufnahmemodus können Sie den Tasten ▼/◀/▶/● und der Drehposition des Einstellrads eine gewünschte Funktion zuweisen.
- Wenn Sie im Wiedergabemodus das Einstellrad drehen oder ◀/▶ am Einstellrad drücken, können Sie das vorherige oder nächste Bild anzeigen.

DE

Benutzung des vorderen/hinteren Drehrads

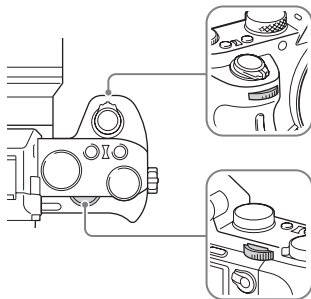

Durch Drehen des vorderen oder hinteren Einstellrads können Sie die für den jeweiligen Aufnahmemodus erforderlichen Einstellungen mit sofortiger Wirkung ändern.

Auswählen einer Funktion mit der Taste Fn (Funktion)

Diese Taste dient der Einrichtung oder Ausführung von Funktionen, die bei der Aufnahme oft verwendet werden, außer Funktionen auf dem Bildschirm Quick Navi.

1 Drücken Sie DISP am Einstellrad, um einen anderen Bildschirmmodus als [Für Sucher] zu wählen.

2 Drücken Sie die Taste Fn.

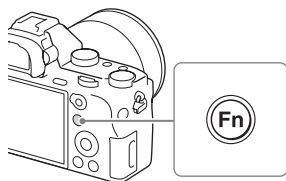

DE

3 Wählen Sie den gewünschten Posten mit ▲/▼/◀/▶ am Einstellrad aus.

Der Einstellbildschirm erscheint.

4 Wählen Sie die gewünschte Einstellung durch Drehen des vorderen Drehrads aus, und drücken Sie dann ● am Einstellrad.

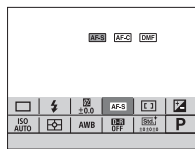

- Bei manchen Einstellwerten kann durch Drehen des hinteren Einstellrads eine Feineinstellung durchgeführt werden.

So legen Sie die individuellen Einstellungen auf dem dedizierten Bildschirm fest

Wählen Sie in Schritt 3 einen Einstellungsposten aus, und drücken Sie  am Einstellrad, um auf den dedizierten Bildschirm für den Einstellungsposten umzuschalten. Stellen Sie die Posten gemäß der Bedienungshilfe ein.

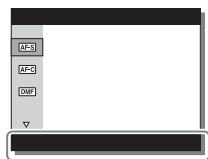

Bedienungshilfe

Funktionen, die mit der Taste Fn (Funktion) registriert werden können

Sie können die anzuzeigenden Funktionen auswählen, wenn Sie die Taste Fn (Funktion) drücken.

Taste MENU →  (Benutzer- einstlg.) → [Funkt.menü-Einstlg.]
→ **Weisen Sie die Funktion der gewünschten Position zu.**

Die folgenden Funktionen können mit der Taste Fn ausgewählt werden:

Bildfolgemodus	Blitzmodus	Blitzkompens.
Fokusmodus	Fokusfeld	Belichtungskorr.
ISO	Messmodus	Weißabgleich
DRO/Auto HDR	Kreativmodus	Aufn.-Modus
Bildeffekt	Fotoprofil	Mittel-AF-Verriegel.
Lächel-/Ges.-Erk.	 Soft Skin-Effekt	 Auto. Objektrahm.
 Bildgröße	 Seitenverhält.	 Qualität
SteadyShot	SteadyShot-Anpass.	SteadyS.Brennweite
Tonaufnahmepegel	Zebra	Gitterlinie
 Markierungsanz.	Tonpegelanzeige	Kantenanheb.stufe
Kantenanheb.farbe	Nicht festgelegt	

Funktionen, die mit der Taste MENU ausgewählt werden können

Sie können die grundlegenden Einstellungen für die Kamera im Ganzen einstellen oder bestimmte Funktionen ausführen, z. B. Aufnahme, Wiedergabe oder andere Vorgänge.

1 Drücken Sie die Taste MENU, um den Menübildschirm anzuzeigen.

2 Wählen Sie den gewünschten Einstellungsposten mit ▲/▼/◀/▶ am Einstellrad oder durch Drehen des Einstellrads aus, und drücken Sie dann ● in der Mitte des Einstellrads.

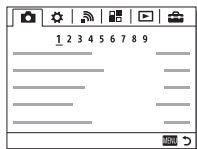

- Wählen Sie ein Symbol am oberen Bildschirmrand aus, und drücken Sie ◀/▶ am Einstellrad, um einen anderen MENU-Posten anzusteuern.

3 Wählen Sie den Einstellwert aus, und drücken Sie dann ● zur Bestätigung.





So zeigen Sie das Kachelmenü an

Damit wählen Sie, ob beim Drücken der Taste MENU immer der erste Bildschirm des Menüs angezeigt werden soll.





Taste MENU →  (Einstellung) → [Kachelmenü] → [Ein]



DE

 **(Kamera- einstlg.)**

 Bildgröße	Damit wählen Sie die Größe der Standbilder aus. (L: 24M/M: 10M/S: 6.0M (3:2) L: 20M/M: 8.7M/S: 5.1M (16:9) L: 10M/M: 6.0M/S: 2.6M (Größe APS-C, 3:2) L: 8.7M/M: 5.1M/S: 2.2M (Größe APS-C, 16:9))
 Seitenverhält.	Damit wählen Sie das Bildseitenverhältnis für Standbilder aus. (3:2/16:9)
 Qualität	Damit stellen Sie die Bildqualität für Standbilder ein. (RAW/RAW & JPEG/Extrafein/Fein/Standard)
Panorama: Größe	Damit wählen Sie die Größe von Panoramabildern aus. (Standard/Breit)
Panorama: Ausricht.	Damit legen Sie die Aufnahmerichtung für Panoramabilder fest. (Rechts/Links/Aufwärts/Abwärts)
 Dateiformat	Damit wählen Sie das Filmdateiformat aus. (XAVC S/AVCHD/MP4)
 Aufnahmeeinstlg	Damit wählen Sie die Qualität und Größe des aufgezeichneten Filmbilds. (XAVC S: 60p 50M/50p 50M/30p 50M/25p 50M/24p 50M*1 AVCHD: 60i 24M(FX)/50i 24M(FX)/60i 17M(FH)/50i 17M(FH)/60p 28M(PS)/50p 28M(PS)/24p 24M(FX)/25p 24M(FX)/24p 17M(FH)/25p 17M(FH) MP4: 1440x1080 12M/VGA 3M)
Dual-Video-AUFN	Damit wird festgelegt, ob ein XAVC S-Film und ein MP4-Film, bzw. ein AVCHD-Film und ein MP4-Film gleichzeitig aufgezeichnet werden. (Ein/Aus)
Bildfolgemodus	Damit legen Sie den Bildfolgemodus, z. B. für Serienaufnahme, fest. (Einzelaufnahme/Serienaufnahme/Selbstausslöser/ Selbstausslöser(Serie)/Serienreihe/Einzelreihe/WA-Reihe/DRO-Reihe)
Blitzmodus	Ermöglicht Blitzeinstellungen. (Blitz Aus/Blitz-Automatik/Aufhellblitz/Langzeitsync./Sync 2. Vorh./Drahtlos Blitz)
Blitzkompens.	Damit stellen Sie die Blitzstärke ein. (-3,0 EV bis +3,0 EV)



Rot-Augen-Reduz	Damit reduzieren Sie den Rote-Augen-Effekt bei Blitzaufnahmen. (Ein/Aus)
Fokusmodus	Damit wird der Fokussiermodus gewählt. (Einzelbild-AF/Nachführ-AF/Direkt. Manuell./ Manuellfokus)
Fokusfeld	Damit wählen Sie den Fokussierbereich. (Breit/Feld/Mitte/Flexible Spot/AF-Verriegelung)
Fokus-Einstellung	Gestattet Ihnen, mit dem vorderen Drehrad, dem hinteren Drehrad oder dem Einstellrad zu fokussieren.
 AF-Hilfslicht	Damit aktivieren Sie das AF-Hilfslicht, das dunkle Szenen erhellt, um die Fokussierung zu erleichtern. (Auto/Aus)
Belichtungskorr.	Korrigiert die Helligkeit des gesamten Bildes. (-5,0 EV bis +5,0 EV)
Belicht.stufe	Damit wählen Sie die Schrittgröße für Verschlusszeit, Blende und Belichtung. (0,5 EV/0,3 EV)
ISO	Einstellung der ISO-Empfindlichkeit. (Multiframe-RM/ISO AUTO/ISO 50 bis ISO 25600)
Messmodus	Damit wählen Sie die für die Helligkeitsmessung verwendete Methode aus. (Multi/Mitte/Spot)
Weißabgleich	Damit stellen Sie den Farbton von Bildern ein. (Auto/Tageslicht/Schatten/Bewölkt/Glühlampe/Leuchtst.: warmweiß/Leuchtst.: Kaltweiß/Leuchtst.: Tag.-weiß/ Leuchtst.: Tageslicht/Blitz/Unterwasser-Auto/Farbtmp./ Filter/Anpassung 1-3/Benutzer-Setup)
DRO/Auto HDR	Helligkeit und Kontrast werden automatisch kompensiert. (Aus/Dynamikb.Opt./Auto HDR)
Kreativmodus	Damit wählen Sie die gewünschte Bildverarbeitung. Sie können auch Kontrast, Farbsättigung und Konturenschärfe einstellen. (Standard/Lebhaft/Neutral/Klar/Tief/Hell/Porträt/Landschaft/ Sonnenunterg./Nachtszene/Herbstlaub/Schwarz/Weiß/Sepia/ Kreativmodusfunkt. 1-6)

Bildeffekt	Bilder werden mit einer Textur aufgenommen, die auf den gewählten Effekt beschränkt ist. (Aus/Spielzeugkamera/Pop-Farbe/Posterisation/Retro-Foto/ Soft High-Key/Teilfarbe/Hochkontr.-Mono./ Weichzeichnung/HDR Gemälde/Sattes Monochrom/ Miniatur/Wasserfarbe/Illustration)
Fotoprofil	Damit können Sie Einstellungen, wie z. B. Farbe und Farbton, bei Filmaufnahme ändern. (Aus/PP1 -PP7)
Zoom	Damit wird der Zoomfaktor für Klarbild-Zoom und Digitalzoom festgelegt.
Fokusvergröß	Damit vergrößern Sie das Bild vor der Aufnahme, so dass Sie den Fokus überprüfen können.
 Langzeit-RM	Damit legen Sie die Rauschunterdrückungsverarbeitung für Aufnahmen mit einer Verschlusszeit von 1 Sekunde oder länger fest. (Ein/Aus)
 Hohe ISO-RM	Damit legen Sie die Rauschunterdrückungsverarbeitung für Hochempfindlichkeitsaufnahme fest. (Normal/Niedrig/Aus)
Mittel-AF-Verriegel.	Damit aktivieren Sie die Funktion der Motivverfolgung und Fokuspachführung, wenn Sie die mittlere Taste auf dem Aufnahmebildschirm drücken. (Aus/Ein)
Lächel-/Ges.-Erk.	Damit wählen Sie, ob Gesichter automatisch erkannt und verschiedene Einstellungen automatisch durchgeführt werden. Damit bestimmen Sie, ob die Kamera automatisch den Verschluss auslöst, wenn sie ein Lächeln erkennt. (Aus/Ein (registr. Gesicht)/Ein/Auslös. bei Lächeln)
 Soft Skin-Effekt	Damit stellen Sie den Soft Skin-Effekt und die Effektstufe ein. (Ein: Hoch/Ein: Mittel/Ein: Niedrig/Aus)
 Auto. Objektrahm.	Diese Funktion analysiert die Szene beim Erfassen von Gesichtern, Nahaufnahmen oder Motiven, die mit AF-Verriegelung verfolgt werden, und beschneidet und speichert automatisch eine weitere Kopie des Bilds mit einer eindrucksvolleren Komposition. (Aus/Auto)
Modus Automatik	Zum Aufnehmen steht entweder Intelligente Automatik oder Überlegene Automatik zur Auswahl. (Intelligente Auto./Überlegene Autom.)







Szenenwahl	Damit wählen Sie vorprogrammierte Einstellungen zur Anpassung an verschiedene Szenenbedingungen aus. (Porträt/Sportaktion/Makro/Landschaft/Sonnenunterg./Nachtszene/Handgeh. bei Dämm./Nachtaufnahme/Anti-Beweg.-Unsch.)
Film	Damit wählen Sie den für Ihr Motiv oder den gewünschten Effekt geeigneten Belichtungsmodus. (Programmautomatik/Blendenpriorität/Zeitpriorität/Manuelle Belichtung)
SteadyShot	Damit wird SteadyShot für Standbild- oder Filmaufnahme aktiviert. Diese Funktion reduziert Verwacklungsunschärfe beim Aufnehmen mit handgehaltener Kamera. (Ein/Aus)
SteadyShot-Einstlg.	Damit werden SteadyShot-Einstellungen festgelegt. (SteadyShot-Anpass./SteadyS.Brennweite)
 Farbraum	Damit ändern Sie den Bereich der reproduzierbaren Farben. (sRGB/AdobeRGB)
 Auto. Lang. belich.	Damit aktivieren Sie die Funktion, welche die Verschlusszeit im Filmmodus automatisch der Umgebungshelligkeit anpasst. (Ein/Aus)
Audioaufnahme	Damit bestimmen Sie, ob Ton während einer Filmaufnahme aufgezeichnet wird. (Ein/Aus)
Tonaufnahmepegel	Diese Funktion passt den Tonaufnahmepegel während der Filmaufnahme an. (0 bis 31)
Tonausgabe-Timing	Diese Funktion legt den Zeitpunkt der Tonausgabe während der Filmaufnahme fest. (Live/Lippen-Synchro)
Windgeräuschreduz.	Reduziert das Windgeräusch während der Filmaufnahme. (Ein/Aus)
Speicherabruf	Dient zum Aufrufen von Einstellungen, die in [Speicher] vorregistriert wurden. (1/2/M1-M4)
Speicher	Dient zum Registrieren der gewünschten Modi oder Kamera-Einstellungen. (1/2/M1-M4)

⚙ (Benutzer- einstlg.)

Zebra	Diese Funktion zeigt Streifen für die Helligkeitseinstellung an. (Aus/70 bis 100/100+)
 MF-Unterstützung	Zeigt ein vergrößertes Bild für manuelle Fokussierung an. (Ein/Aus)
Fokusvergröß.zeit	Damit bestimmen Sie die Zeitdauer, während der das Bild in vergrößerter Form angezeigt wird. (2 Sek./5 Sek./Unbegrenzt)
Gitterlinie	Damit aktivieren Sie eine Gitternetzanzeige, um Ausrichtung auf einen strukturellen Umriss zu ermöglichen. (3x3 Raster/6x4 Raster/4x4 Raster + Diag./Aus)
 Markierungsanz.	Damit wird festgelegt, ob bei Filmaufnahmen die Markierung auf dem Monitor angezeigt wird oder nicht. (Ein/Aus)
 Markier.einstlg.	Damit wird die bei Filmaufnahmen auf dem Monitor angezeigte Markierung festgelegt. (Fadenkreuz/Format/Sichere Zone/Hilfsrahmen)
Tonpegelanzeige	Damit wird die Audiopegelanzeige festgelegt. (Ein/Aus)
Bildkontrolle	Damit aktivieren Sie die Bildkontrolle zur Anzeige des aufgenommenen Bilds nach der Aufnahme. (10 Sek./5 Sek./2 Sek./Aus)
Taste DISP	Damit legen Sie die Art der auf dem Monitor oder Sucher anzuzeigenden Informationen fest, indem Sie DISP am Einstellrad drücken. (Monitor/Sucher)
Kantenanheb.stufe	Hebt bei manueller Fokussierung den Umriss von scharfgestellten Bereichen mit einer bestimmten Farbe hervor. (Hoch/Mittel/Niedrig/Aus)
Kantenanheb.farbe	Damit legen Sie die für die Kantenanhebung verwendete Farbe fest. (Rot/Gelb/Weiß)
Belich.einst.-Anleit.	Damit aktivieren Sie die Anleitung, die angezeigt wird, wenn Sie Belichtungseinstellungen auf dem Aufnahmebildschirm ändern. (Aus/Ein)

Anzeige Live-View	Damit bestimmen Sie, ob Einstellungen, wie z. B. die Belichtungskorrektur, auf der Monitoranzeige reflektiert werden oder nicht. (Alle Einstellung. Ein/Alle Einstell. Aus)
Nachführ-AF-B. anz.	Damit wird festgelegt, ob das Fokusfeld im Modus [Nachführ-AF] angezeigt wird oder nicht. (Ein/Aus)
Phasenerk.bereich	Damit wird der Phasenerkennungs-AF-Bereich festgelegt. (Ein/Aus)
 Vor-AF	Damit bestimmen Sie, ob Autofokus durchgeführt wird oder nicht, bevor der Auslöser halb gedrückt wird. (Ein/Aus)
Zoom-Einstellung	Damit bestimmen Sie, ob Klarbild-Zoom und Digitalzoom beim Zoomen verwendet werden oder nicht. (Nur optischer Zoom/Ein: Klarbild-Zoom/Ein: Digitalzoom)
 Eye-Start AF	Damit bestimmen Sie, ob der Autofokus verwendet wird, wenn Sie durch den Sucher blicken, falls ein LA-EA2/LA-EA4 Mount-Adapter (getrennt erhältlich) angebracht ist. (Ein/Aus)
FINDER/MONITOR	Damit legen Sie die Methode zum Umschalten zwischen Sucher und Monitor fest. (Auto/Sucher/Monitor)
Ausl. ohne Objektiv	Damit legen Sie fest, ob der Verschluss geöffnet werden kann, wenn kein Objektiv angeschlossen ist. (Aktivieren/Deaktivieren)
 AF b. Auslösung	Damit bestimmen Sie, ob AF beim halben Drücken des Auslösers durchgeführt wird oder nicht. Diese Funktion ist praktisch, wenn Sie Fokus und Belichtung getrennt einstellen wollen. (Ein/Aus)
 AEL mit Auslöser	Damit wird festgelegt, ob die Belichtung durch halbes Niederdrücken des Auslösers eingestellt wird. Diese Funktion ist praktisch, wenn Sie Fokus und Belichtung getrennt einstellen wollen. (Auto/Ein/Aus)
Elekt. 1.Verschl.vorh.	Damit bestimmen Sie, ob die elektronische Funktion „Vorderer Schlitzverschluss“ verwendet wird oder nicht. (Ein/Aus)

DE

Üb. Auto. Bildextrah.	Damit legen Sie fest, ob alle im Modus [Überlegene Autom.] fortlaufend aufgenommenen Bilder gespeichert werden oder nicht. (Auto/Aus)
Bel.korr einst.	Damit legen Sie fest, ob der Belichtungskorrekturwert für die Blitzkorrektur übernommen wird. (Umlicht&Blitz/Nur Umlicht)
EV-Korr. zurücksetz.	Damit legen Sie fest, ob der ohne Belichtungs-knopf eingestellte Belichtungswert beibehalten oder auf 0 zurückgesetzt wird, wenn die Kamera ausgeschaltet wird. (Beibehalten/Zurücksetzen)
Reihenfolge	Damit bestimmen Sie die Aufnahmereihenfolge bei Belichtungsreihen- und Weißabgleichreihenaufnahme. (0 → - → +/- → 0 → +)
Gesichtsregistr.	Damit registrieren oder wechseln Sie die Person, die bei der Fokussierung Priorität erhalten soll. (Neuregistrierung/Änderung der Reihen-f./Löschen/Alle Lösch.)
APS-C Größ. erfass.	Damit legen Sie fest, ob mit einer Fläche, die dem APS-C-Format entspricht, aufgenommen wird oder nicht. (Ein/Auto/Aus)
AF MikroEinst.	Gestattet Ihnen, Feineinstellungen der Fokusposition vorzunehmen, wenn ein LA-EA2/LA-EA4 Mount-Adapter (getrennt erhältlich) angebracht ist. (AF-Regelung/Wert/Löschen)
Objektivkomp.	Damit werden durch das angeschlossene Objektiv verursachte Verzerrungen auf dem Bildschirm kompensiert. (Schattenaufhellung/Farbabweich.korrek./Verzeichnungskorr.)
Funkt.menü-Einstlg.	Damit können Sie die Funktionen anpassen, die beim Drücken der Taste Fn (Funktion) angezeigt werden. (Bildfolgemodus/Blitzmodus/Blitzkompens./Fokusmodus/Fokusbereich/Belichtungskorr./ISO/Messmodus/Weißabgleich/DRO/Auto HDR/Kreativmodus/Aufn.-Modus/Bildeffekt/Fotoprofil/Mittel-AF-Verriegel./Lächel-/Ges.-Erk./  Soft Skin-Effekt/  Auto. Objektrahm./  Bildgröße/  Seitenverhält./  Qualität/SteadyShot/SteadyShot-Anpass./SteadyS.Brennweite/Tonaufnahmepegel/Zebra/Gitterlinie/  Markierungsanz./Tonpegelanzeige/Kantenanheb.stufe/Kantenanheb.farbe/Nicht festgelegt)

Key-Benutzereinstlg.	Mit der Zuweisung von Funktionen zu den verschiedenen Tasten können Sie Bedienungsvorgänge durch Betätigen der Tasten beschleunigen. (Steuerrad/Benutzerdef. Taste 1/Benutzerdef. Taste 2/ Benutzerdef. Taste 3/Benutzerdef. Taste 4/Funkt. d. Mitteltaste/Funkt. der Linkstaste/Funkt. d. Rechtstaste/ Unten-Taste/Funkt. d. AEL-Taste/AF/MF-Taste/Taste Fokus halten*) * Sie können der Fokushaltetaste am Objektiv ein Funktion zuweisen.
Regler-Konfiguration	Damit können Sie die Funktionen des vorderen und hinteren Drehreglers festlegen, wenn der Belichtungsmodus auf M eingestellt ist. Die Drehregler können zur Einstellung der Verschlusszeit und Blende verwendet werden. (SS F/no. / F/no. SS)
Regler Ev-Korrektur	Die Belichtungskorrektur kann mit dem vorderen oder hinteren Drehrad durchgeführt werden. (Aus/ Regler vorn/ Regler hinten)
Zoomring-Drehricht.	Ein- und Auszoomen wird der Drehrichtung des Zoomobjektivs zugewiesen. Diese Funktion ist nur mit einem Motorzoomobjektiv verfügbar, das mit dieser Funktion kompatibel ist. (Links(W)/Rechts(T) oder Rechts(W)/Links(T))
MOVIE-Taste	Damit wird die Taste MOVIE aktiviert oder deaktiviert. (Immer/Nur Filmmodus)
Regler-/Radsperre	Damit wird festgelegt, ob das vordere Drehrad, das hintere Drehrad oder das Einstellrad durch Gedrückthalten der Taste Fn deaktiviert wird. (Sperren/Entsperren)

DE

(Drahtlos)

An Smartph. send.	Damit übertragen Sie Bilder zur Anzeige auf einem Smartphone. (Auf Diesem Gerät ausw./Auf Smartphone ausw.)
An Comp. senden	Damit können Sie Bilder sichern, indem Sie diese zu einem Computer übertragen, der mit einem Netzwerk verbunden ist.
Auf TV wiedergeben	Sie können Bilder auf einem netzwerktauglichen Fernsehgerät betrachten.

One-Touch(NFC)	Damit weisen Sie eine Applikation der One-Touch-Funktion (NFC) zu. Sie können die Applikation zum Aufnehmen aufrufen, indem Sie ein NFC-taugliches Smartphone an die Kamera halten.
Flugzeug-Modus	Damit können Sie die drahtlose Kommunikation dieses Gerätes deaktivieren. (Ein/Aus)
WPS-Tastendruck	Durch Drücken der Taste WPS können Sie den Zugangspunkt bequem in der Kamera registrieren.
Zugriffspkt. -Einstg.	Sie können Ihren Zugangspunkt manuell registrieren.
Gerätename bearb.	Sie können den Gerätenamen unter Wi-Fi Direct usw. ändern.
MAC-Adresse anz.	Zeigt die MAC-Adresse der Kamera an.
SSID/PW zurücks.	Setzt SSID und Passwort einer Smartphone-Verbindung zurück.
Netz.w.einst. zurücks.	Alle Netzwerkeinstellungen werden zurückgesetzt.

(Applikation)

Sie können über das Internet eine Verbindung zu der PlayMemories Camera Apps™ Download-Site herstellen, um Ihrer Kamera gewünschte Funktionen hinzuzufügen.

- In diese Kamera ist die residente Applikation namens [Smart Remote eingebettet] vorinstalliert, die es Ihnen ermöglicht, die Kamera mit Ihrem Smartphone zu steuern. Die vorinstallierte Applikation [Smart Remote eingebettet] wird nicht gelöscht, selbst wenn Sie Taste MENU →  (Einstellung) → [Einstg zurücksetzen] → [Initialisieren] wählen.

(Wiedergabe)

Löschen	Damit löschen Sie ein Bild. (Mehrere Bilder/Alle in diesem Ordner/Alle mit diesem Dat.)
Ansichtsmodus	Damit können Sie Bilder des angegebenen Datums oder Ordners von Standbildern und Filmen wiedergeben. (Datums-Ansicht/Ordnerans. (Standbild)/Ordneransicht (MP4)/AVCHD-Ansicht/XAVC S-Ansicht)
Bildindex	Damit können Sie mehrere Bilder gleichzeitig anzeigen. (9 Bilder/25 Bilder)

Anzeige-Drehung	Damit legen Sie die Wiedergaberichtung des aufgenommenen Bilds fest. (Auto/Manuell/Aus)
Diaschau	Damit zeigen Sie eine Diaschau an. (Wiederholen/Intervall)
Drehen	Dient zum Drehen des Bilds.
⊕ Vergrößern	Damit können Sie Wiedergabebilder vergrößern.
4K Standbild-Wdg.	Standbilder werden in 4K-Auflösung zu einem über HDMI-Verbindung angeschlossenen Fernsehgerät ausgegeben, das 4K unterstützt.
Schützen	Damit schützen Sie die Bilder. (Mehrere Bilder/Alle in diesem Ordner/Alle mit diesem Dat./Alle in dies. Ordn. aufh./Alle mit dies. Dat. aufh.)
Ausdrucken	Damit markieren Sie ein Standbild mit einem Druckauftragssymbol. (Mehrere Bilder/Alles aufheben/Druckeinstellung)

(Einstellung)

DE

Monitor-Helligkeit	Damit stellen Sie die Monitorhelligkeit ein. (Manuell/Sonnig)
Sucherhelligkeit	Legt die Helligkeit des elektronischen Suchers fest. (Auto/Manuell)
Sucher-Farbtemp.	Damit stellen Sie die Farbtemperatur des Suchers ein.
Lautstärkeinst.	Damit stellen Sie die Lautstärke für Filmwiedergabe ein.
Signaltöne	Damit bestimmen Sie, ob ein Piepton während Autofokus- oder Selbstaustöservorgängen abgegeben wird oder nicht. (Ein/Aus)
Upload-Einstell.	Damit aktivieren Sie die Upload-Funktion der Kamera, wenn Sie eine Eye-Fi-Karte benutzen. (Ein/Aus)
Kachelmenü	Damit bestimmen Sie, ob das Kachelmenü bei jedem Drücken der Taste MENU angezeigt wird oder nicht. (Ein/Aus)
Modusregler-Hilfe	Damit schalten Sie den Moduswahlknopfführer (Erläuterung des jeweiligen Aufnahmemodus) ein oder aus. (Ein/Aus)
Löschbestätigng	Damit bestimmen Sie, ob Löschen oder Abbrechen auf dem Löschungs-Bestätigungsbildschirm vorgewählt wird. ("Löschen" Vorg / "Abbruch" Vorg)

Anzeigequalität	Damit legen Sie die Anzeigequalität fest. (Hoch/Standard)
Energiesp.-Startzeit	Damit können Sie die Zeitintervalle bis zur automatischen Aktivierung des Stromsparmmodus einstellen. (30 Minuten/5 Minuten/2 Minuten/1 Minute/10 Sek.)
PAL/NTSC-Auswahl*2	Durch Ändern des TV-Formats des Gerätes ist Aufnahme in einem anderen Filmformat möglich.
Reinigungsmodus	Startet den Reinigungsmodus zum Reinigen des Bildsensors.
Demo-Modus	Damit schalten Sie die Demonstrationswiedergabe eines Films ein oder aus. (Ein/Aus)
TC/UB-Einstlg.	Damit legen Sie den Timecode (TC) und das User Bit (UB) fest. (TC/UB-Anz.einstlg/TC Preset/UB Preset/TC Format/TC Run/TC Make/UB Time Rec)
Fernbedienung	Damit bestimmen Sie, ob die Infrarot-Fernbedienung verwendet wird. (Ein/Aus)
HDMI-Einstellungen	Damit legen Sie die HDMI-Einstellungen fest. (HDMI-Auflösung/  24p/60p-Ausg.*1/HDMI-Infoanzeige/  TC-Ausgabe/  REC-Steuerung/STRG FÜR HDMI)
USB-Verbindung	Damit bestimmen Sie die USB-Verbindungsmethode. (Auto/Massenspeich./MTP/PC-Fernbedienung)
USB-LUN-Einstlg.	Erweitert die Kompatibilität durch Einschränken der Funktionen der USB-Verbindung. Setzen Sie diese Funktion unter normalen Bedingungen auf [Multi]. Die Einstellung [Einzel] sollte nur dann verwendet werden, wenn die Verbindung zwischen der Kamera und einem Computer oder einer AV-Komponente nicht hergestellt werden kann. (Multi/Einzel)
Sprache	Damit wählen Sie die Sprache aus.
Datum/Uhrzeit	Damit stellen Sie Datum und Uhrzeit sowie die Sommerzeit ein.
Gebietseinstellung	Damit stellen Sie den Einsatzort ein.
Formatieren	Damit wird die Speicherkarte formatiert.
Dateinummer	Damit legen Sie die Methode für die Zuweisung von Dateinummern zu Standbildern und Filmen fest. (Serie/Rückstellen)
REC-Ordner wählen	Damit ändern Sie den ausgewählten Ordner zum Speichern von Standbildern und Filmen (MP4).

Neuer Ordner	Damit erstellen Sie einen neuen Ordner zum Speichern von Standbildern und Filmen (MP4).
Ordnername	Damit legen Sie das Ordnerformat für Standbilder fest. (Standardformat/Datumsformat)
Bild-DB wiederherst.	Damit können Sie die Bilddatenbankdatei wiederherstellen und Aufnahme und Wiedergabe aktivieren.
Medien-Info anzeig.	Damit zeigen Sie die verbleibende Aufnahmezeit von Filmen und die noch speicherbare Anzahl von Standbildern auf der Speicherkarte an.
Version	Zeigt die Software-Version der Kamera an.
Zertifizierungslogo*³	Die Zertifizierung kann auf der Kamera angezeigt werden.
Einstlg zurücksetzen	Damit setzen Sie die Einstellungen auf ihre Vorgaben zurück. Wählen Sie [Initialisieren], um alle Einstellungen auf ihre Standardwerte zurückzusetzen. (Initialisieren/ Kameraeinstlg. Reset)

*1 Nur für 1080 60i-kompatible Modelle.

*2 Nur für 1080 50i-kompatible Modelle.

Wenn Sie diesen Posten umschalten, müssen Sie die Speicherkarte in der Einstellung formatieren, die mit dem PAL- bzw. dem NTSC-System kompatibel ist. Beachten Sie auch, dass es u. U. nicht möglich ist, mit dem NTSC-System aufgezeichnete Filme auf einem Fernsehgerät des PAL-Systems abzuspielen.

*3 Nur Übersee-Modell.

DE

Benutzung des Kameraführers

Sie können [Key-Benutzereinstlg.] benutzen, um den Kameraführer der gewünschten Taste zuzuweisen.

Der Kameraführer zeigt Erläuterungen für die gegenwärtig gewählte Menüfunktion oder Einstellung an.

**Taste MENU → ⚙ (Benutzer- einstlg.) → [Key-Benutzereinstlg.]
→ Wählen Sie die gewünschte Taste, die der Funktion
zugewiesen ist. → [Kameraführer]**

Drücken Sie die Taste MENU, wählen Sie mithilfe des Einstellrads einen MENU-Posten aus, dessen Erläuterung Sie lesen möchten, und drücken Sie dann die Taste, welcher der [Kameraführer] zugewiesen ist.

Laden des Akkus

Denken Sie vor der ersten Benutzung der Kamera daran, den Akku NP-FW50 (mitgeliefert) aufzuladen.

Der InfoLITHIUM™-Akku kann auch geladen werden, wenn er nicht ganz entladen ist.

Der Akku kann auch verwendet werden, wenn er nicht voll aufgeladen ist. Der aufgeladene Akku entlädt sich nach und nach, auch wenn er nicht verwendet wird. Damit Sie keine Aufnahmegelegenheit verpassen, laden Sie den Akku vor der nächsten Aufnahme wieder auf.

1 Stellen Sie den Schalter ON/OFF (Ein/Aus) auf OFF.

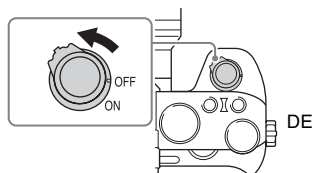

2 Verschieben Sie den Hebel, um die Klappe zu öffnen.

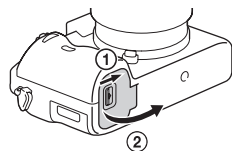

3 Schieben Sie den Akku vollständig ein, wobei Sie den Verriegelungshebel mit der Spitze des Akkus hineindrücken.

Verriegelungshebel

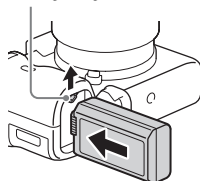

4 Schließen Sie die Klappe.

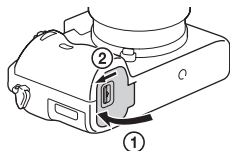

5 Verbinden Sie die Kamera über das Micro-USB-Kabel (mitgeliefert) mit dem Netzteil (mitgeliefert), und schließen Sie das Netzteil an eine Netzsteckdose an.

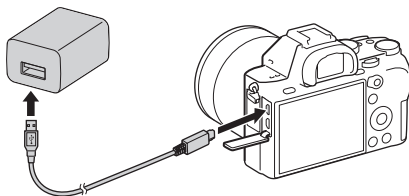

Die Ladekontrollleuchte leuchtet orange, und der Ladevorgang beginnt.

- Schalten Sie die Kamera aus, während Sie den Akku laden.
- Wenn die Ladekontrollleuchte blinkt und der Ladevorgang nicht beendet ist, nehmen Sie den Akku heraus, und setzen Sie ihn wieder ein.
- In anderen Ländern/Regionen außer USA und Kanada schließen Sie das Netzkabel an das Netzteil an, und stecken Sie dann das Netzteil in die Netzsteckdose.

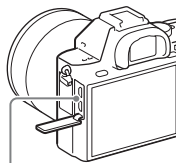

Ladekontrollleuchte
Leuchtet: Ladevorgang aktiv
Aus: Ladevorgang beendet
Blinkend:

Ladefehler oder Unterbrechung des Ladevorgangs, weil Kamera außerhalb des geeigneten Temperaturbereichs ist

Hinweise

- Falls die Ladekontrollleuchte an der Kamera blinkt, wenn das Netzteil an die Netzsteckdose angeschlossen ist, bedeutet dies, dass der Ladevorgang vorübergehend unterbrochen wird, weil die Temperatur außerhalb des empfohlenen Bereichs liegt. Sobald die Temperatur wieder in den entsprechenden Bereich zurückgekehrt ist, wird der Ladevorgang fortgesetzt. Es wird empfohlen, den Akku bei einer Umgebungstemperatur zwischen 10°C und 30°C aufzuladen.
- Schließen Sie das Netzteil (mitgeliefert) an die nächstgelegene Netzsteckdose an. Sollten während der Benutzung des Netzteils irgendwelche Funktionsstörungen auftreten, ziehen Sie sofort den Stecker von der Netzsteckdose ab, um die Stromquelle abzutrennen.
- Wenn Sie den Akku zum ersten Mal oder nach längerem Nichtgebrauch laden, blinkt die Ladekontrollleuchte eventuell schnell. Nehmen Sie in solchen Fällen den Akku aus der Kamera heraus, und setzen Sie ihn zum Aufladen wieder ein.
- Unterlassen Sie fortlaufendes oder wiederholtes Laden des Akkus, ohne ihn zu benutzen, wenn er bereits ganz oder nahezu voll aufgeladen ist. Anderenfalls kann eine Verschlechterung der Akkuleistung verursacht werden.
- Wenn der Ladevorgang beendet ist, trennen Sie das Netzteil von der Netzsteckdose.
- Verwenden Sie nur Original-Teile der Marke Sony Akkus, Micro-USB-Kabel (mitgeliefert) und das Netzteil (mitgeliefert).

DE

Ladezeit (Vollständige Ladung)

Die Ladezeit beträgt ungefähr 150 Minuten mit dem Netzteil (mitgeliefert).

Hinweise

- Die obige Ladezeit gilt für das Laden eines völlig erschöpften Akkus bei einer Temperatur von 25°C. Je nach den Nutzungsbedingungen und Umständen kann das Laden länger dauern.

Laden durch Anschluss an einen Computer

Der Akku kann geladen werden, indem die Kamera über ein Micro-USB-Kabel an einen Computer angeschlossen wird. Verbinden Sie die Kamera im ausgeschalteten Zustand mit dem Computer.

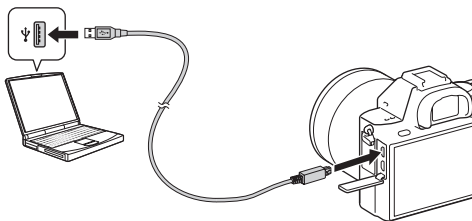

Hinweise

- Wird die Kamera an einen Laptop angeschlossen, der nicht an eine Stromquelle angeschlossen ist, wird der Akku im Laptop entladen. Laden Sie nicht über eine längere Zeitspanne hinweg.
- Unterlassen Sie Ein-/Ausschalten, Neustart oder Wecken des Computers zur Fortsetzung des Betriebs aus dem Ruhezustand heraus, wenn eine USB-Verbindung zwischen dem Computer und der Kamera hergestellt worden ist. Die Kamera kann sonst eine Funktionsstörung verursachen. Bevor Sie den Computer ein-/ausschalten, neu starten oder aus dem Ruhemodus heraus wecken, trennen Sie Kamera und Computer.
- Einwandfreier Ladebetrieb mit einem speziell gebauten oder modifizierten Computer kann nicht garantiert werden.

Prüfen der Akku-Restladung

Die Restladungsanzeige erscheint auf dem Monitor.



Hinweise

- Die Restladungsanzeige ist unter bestimmten Umständen möglicherweise nicht korrekt.

So nehmen Sie den Akku heraus

Schalten Sie die Kamera aus. Verschieben Sie den Verriegelungshebel, nachdem Sie sichergestellt haben, dass die Zugriffslampe (Seite 17) aus ist, und nehmen Sie den Akku heraus.

Lassen Sie den Akku nicht fallen.

Verriegelungshebel

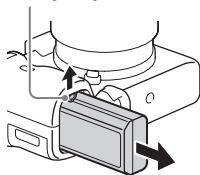

DE

Einsetzen einer Speicherkarte (getrennt erhältlich)

1 Verschieben Sie den Hebel, um die Klappe zu öffnen.

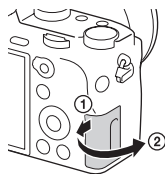

2 Setzen Sie die Speicherkarte ein.

- Richten Sie die eingekerbte Ecke gemäß der Abbildung aus, und führen Sie die Speicherkarte ein, bis sie einrastet.

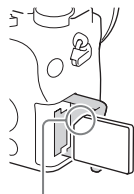

Auf korrekte Ausrichtung der abgeschnittenen Ecke achten.

3 Schließen Sie die Klappe.

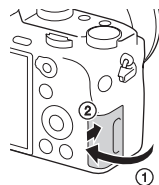

So nehmen Sie die Speicherkarte heraus

Vergewissern Sie sich, dass die Zugriffslampe (Seite 17) erloschen ist, und drücken Sie dann die Speicherkarte einmal hinein.

Verwendbare Speicherkarten

Die folgenden Speicherkartentypen können mit dieser Kamera verwendet werden. Allerdings kann nicht garantiert werden, dass alle Speicherkartentypen einwandfrei mit der Kamera funktionieren.

	Speicherkarte	Für Standbilder	Für Filme
A	Memory Stick PRO Duo™	✓	✓ (nur Mark2)
	Memory Stick PRO-HG Duo™	✓	✓
	Memory Stick XC-HG Duo™	✓	✓
B	SD-Speicherkarte	✓	✓ (Klasse 4 oder schneller)
	SDHC-Speicherkarte	✓	✓ (Klasse 4 oder schneller)
	SDXC-Speicherkarte	✓	✓ (Klasse 4 oder schneller)

- In dieser Anleitung werden die Produkte in der Tabelle kollektiv wie folgt bezeichnet:

A: Memory Stick PRO Duo

B: SD-Karte

DE

Bei Aufnahme von Filmen des XAVC S-Formats

Verwenden Sie die folgenden Speicherkarten:

- SDXC-Speicherkarte (64 GB oder mehr und Klasse 10 oder schneller)
- SDXC Speicherkarte (64 GB oder mehr und UHS-I (U1))
- Memory Stick XC-HG Duo

Hinweise

- Bilder, die auf einem Memory Stick XC-HG Duo oder einer SDXC-Speicherkarte gespeichert sind, können nicht zu Computern oder AV-Geräten, die nicht mit exFAT* kompatibel sind, importiert oder von diesen wiedergegeben werden. Vergewissern Sie sich vor dem Anschluss des Gerätes an die Kamera, dass es mit exFAT kompatibel ist. Wenn Sie die Kamera an ein nicht kompatibles Gerät anschließen, werden Sie u. U. aufgefordert, die Karte zu formatieren. Formatieren Sie die Speicherkarte als Reaktion auf diese Aufforderung auf keinen Fall, weil sonst alle Daten auf der Speicherkarte gelöscht werden.
- * exFAT ist das Dateisystem, das auf Memory Stick XC-HG Duo und SDXC-Speicherkarten verwendet wird.

Anbringen eines Objektivs

Stellen Sie den Ein-Aus-Schalter der Kamera auf OFF, bevor Sie das Objektiv anbringen oder abnehmen.

1 Nehmen Sie den Gehäusedeckel von der Kamera und die Hintere Objektivkappe von der Rückseite des Objektivs ab.

- Wechseln Sie das Objektiv zügig in staubfreier Umgebung, um zu verhindern, dass Staub oder Schmutz in die Kamera eindringt.
- Zum Aufnehmen entfernen Sie die vordere Objektivkappe von der Vorderseite des Objektivs.

Vordere Objektivkappe

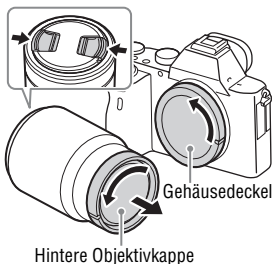

Gehäusedeckel

Hintere Objektivkappe

2 Montieren Sie das Objektiv, indem Sie die weißen Ausrichtmarkierungen (Ansetzindices) an Objektiv und Kamera aufeinander ausrichten.

- Halten Sie die Kamera mit dem Objektiv nach unten, um das Eindringen von Staub in die Kamera zu verhindern.

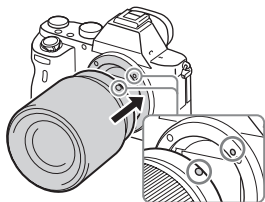

Weiße Ausrichtmarkierungen

3 Drehen Sie das Objektiv im Uhrzeigersinn, während Sie es leicht gegen die Kamera drücken, bis es in der Verriegelungsposition einrastet.

- Setzen Sie das Objektiv gerade auf.

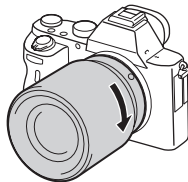

Hinweise

- Drücken Sie beim Anbringen eines Objektivs nicht auf den Objektivverriegelungsknopf.
- Wenden Sie beim Anbringen eines Objektivs keine Gewalt an.
- Der Mount-Adapter (getrennt erhältlich) wird zur Benutzung eines A-Bajonett-Objektivs (getrennt erhältlich) benötigt. Einzelheiten zur Benutzung des Mount-Adapters entnehmen Sie bitte dessen Gebrauchsanleitung.
- Wenn Sie Vollformatbilder aufnehmen wollen, verwenden Sie ein Objektiv, das für eine Vollformatkamera ausgelegt ist.
- Wenn Sie die Kamera mit angebrachtem Objektiv tragen, halten Sie Kamera und Objektiv fest.
- Halten Sie nicht den Teil des Objektivs, der für Zoom- oder Fokuseinstellungen ausgefahren wird.

So nehmen Sie das Objektiv ab

- 1 Drücken Sie den Objektivverriegelungsknopf vollständig hinein, und drehen Sie das Objektiv bis zum Anschlag entgegen dem Uhrzeigersinn.**

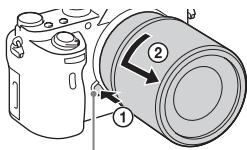

Objektivverriegelungsknopf

DE

- 2 Bringen Sie die Kappen an Vorder- und Rückseite des Objektivs und die Gehäusekappe an der Kamera an.**

- Säubern Sie die Kappen und den Deckel vor dem Anbringen von etwaigem Staub.

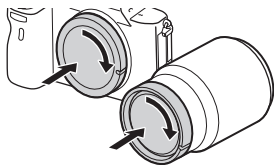

Hinweise zum Objektivwechsel

Falls beim Wechseln des Objektivs Staub oder Schmutz in die Kamera eindringen und sich auf dem Bildsensor (dem Teil, der Licht in ein elektrisches Signal umwandelt) absetzen, kann dies je nach Aufnahmeumgebung in Form von dunklen Flecken auf dem Bild sichtbar werden.

Führen Sie den Objektivwechsel zügig an einem staubfreien Ort durch.

Einstellen von Datum und Uhrzeit

Beim ersten Einschalten der Kamera oder nach der Initialisierung der Funktionen erscheint der Bildschirm zum Einstellen von Datum und Uhrzeit.

1 Stellen Sie den Ein-Aus-Schalter auf ON, um die Kamera einzuschalten.

Der Bildschirm zum Einstellen von Datum und Uhrzeit erscheint.

- Zum Ausschalten der Kamera stellen Sie den Ein-Aus-Schalter auf OFF.

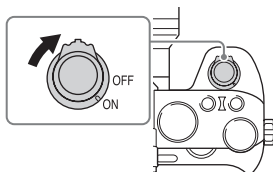

2 Prüfen Sie, ob [Eingabe] auf dem Bildschirm ausgewählt ist, und drücken Sie dann ● am Einstellrad.

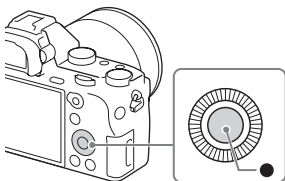

DE

3 Wählen Sie den gewünschten geografischen Standort aus, und drücken Sie dann ●.

4 Drücken Sie ▲/▼ am Einstellrad, oder wählen Sie einen Einstellungsposten durch Drehen des Einstellrads aus, und drücken Sie dann ●.

5 Drücken Sie ▲/▼/◀/▶, oder wählen Sie die gewünschte Einstellung durch Drehen des Einstellrads aus, und drücken Sie dann ●.

6 Wiederholen Sie die Schritte 4 und 5 zur Einstellung anderer Posten, wählen Sie dann [Eingabe], und drücken Sie ● am Einstellrad.

So brechen Sie die Einstellung von Datum und Uhrzeit ab

Drücken Sie die Taste MENU.

Überprüfen oder Rücksetzen von Datum/Uhrzeit und Gebiet

Der Bildschirm zum Einstellen von Datum und Uhrzeit erscheint automatisch beim ersten Einschalten der Kamera, oder wenn die interne wiederaufladbare Speicherschutzbatterie entladen ist. Um Datum und Uhrzeit neu einzustellen, benutzen Sie das Menü.

Taste MENU →  (Einstellung)
→ [Datum/Uhrzeit] oder
[Gebietseinstellung]

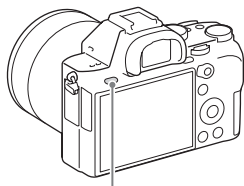

Taste MENU

Hinweise

- Diese Kamera besitzt keine Funktion für das Einblenden des Datums in ein Bild. Mit PlayMemories Home (Seite 84) können Sie das Datum einfügen und das Bild speichern oder drucken.

Aufrechterhaltung der Datums- und Uhrzeiteinstellung

Diese Kamera enthält eine interne wiederaufladbare Batterie, die den Speicher für Datum und Uhrzeit sowie andere Einstellungen speist, ohne Rücksicht darauf, ob die Kamera ein- oder ausgeschaltet oder der Akku eingesetzt ist oder nicht.

Klare Bildaufnahme ohne Verwacklung

„Verwacklung“ bezieht sich auf ungewollte Bewegungen der Kamera, die nach dem Drücken des Auslösers auftreten und zu einem unscharfen Bild führen.

Um Verwacklung zu reduzieren, folgen Sie den nachstehenden Anweisungen.

Verwacklungs-Warnanzeige

In Situationen, in denen die Kamera anfällig für Verwacklung ist, blinkt die Anzeige  (Verwacklungswarning). Verwenden Sie in diesem Fall ein Stativ oder den Blitz.

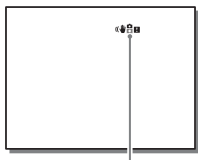

Anzeige  (Verwacklungswarning)

DE

Hinweise

- In den folgenden Situationen erscheint die Verwacklungs-Warnanzeige nicht:
 - Der Belichtungsmodus ist auf M/S eingestellt, oder während Filmaufnahme.
 - Bei Einstellung des Betrachtungsmodus auf [Daten n. anz.], [Neigung] oder [Histogramm].

SteadyShot-Funktion

Diese Funktion ermöglicht es Ihnen, mit der optimalen Verwacklungskompensation für das verwendete Objektiv aufzunehmen.

1 Taste MENU →  (Kamera- einstlg.) → [SteadyShot] → [Ein]

2 [SteadyShot-Einstlg.] → [SteadyShot-Anpass.] → Wählen Sie die gewünschte Einstellung.

Auto	Analysiert die Objektivinformation und gleicht Verwacklung automatisch aus.
Manuell	Gleicht Verwacklung unter Verwendung der mit [SteadyS.Brennweite] (8mm – 1000mm) eingestellten Brennweite aus. <ul style="list-style-type: none"> • Stellen Sie die Brennweite des Objektivs für Aufnahme ein.

Hinweise

- Die SteadyShot-Funktion arbeitet eventuell nicht optimal, wenn die Kamera erst kurz zuvor eingeschaltet wurde, soeben erst auf das Motiv gerichtet wurde, oder der Auslöser sofort ganz durchgedrückt wurde, ohne auf halbem Weg anzuhalten.
- Wenn Sie ein Stativ benutzen, deaktivieren Sie die SteadyShot-Funktion, weil die Möglichkeit für eine Funktionsstörung der SteadyShot-Funktion besteht.
- Wenn die Kamera keine Brennweiteninformation vom Objektiv erhalten kann, arbeitet die SteadyShot-Funktion nicht richtig. Setzen Sie [SteadyShot-Anpass.] auf [Manuell], und passen Sie [SteadyS.Brennweite] an das verwendete Objektiv an.
- Wenn die Kamera keine Brennweiteninformation vom Objektiv erhalten kann, oder wenn [SteadyShot-Anpass.] auf [Manuell] gesetzt wird, wird der aktuelle Einstellwert der SteadyShot-Brennweite neben «» angezeigt.
- Wenn Sie ein Sony Objektiv mit Telekonverter usw. benutzen, setzen Sie [SteadyShot-Anpass.] auf [Manuell], und stellen Sie die Brennweite ein.

Korrektes Halten der Kamera

Stabilisieren Sie Ihren Oberkörper, und nehmen Sie eine Position ein, die Kamerabewegungen verhindert.

Suchermodus

Suchermodus
(Vertikalposition)

Monitormodus



Punkt ①

Die eine Hand hält den Griff der Kamera, und die andere Hand stützt des Objektiv ab.

DE

Punkt ②

Nehmen Sie eine sichere Haltung mit den Füßen in Schulterbreite ein.

Punkt ③

Stützen Sie Ihre Ellbogen leicht am Körper ab.

Wenn Sie in kniender Position aufnehmen, halten Sie Ihren Oberkörper ruhig, indem Sie Ihren Ellbogen auf Ihrem Knie abstützen.

Abnehmen der Okularmuschel

Um den Winkelsucher FDA-A1AM (getrennt erhältlich) an der Kamera anzubringen, muss die Okularmuschel abgenommen werden.

Legen Sie Ihre Finger unter die Okularmuschel, und schieben Sie sie nach oben.

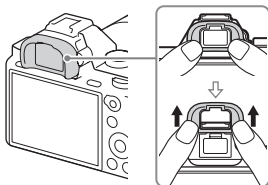

Hinweise

- Wenn ein Winkelsucher FDA-A1AM (getrennt erhältlich) an der Kamera angebracht ist, schalten Sie die Anzeige zwischen Sucher und Monitor um, indem Sie [FINDER/MONITOR] in  (Benutzer- einstlg.) einstellen.

Standbildaufnahme

Im Modus [Modus Automatik] analysiert die Kamera das Motiv und ermöglicht Ihnen Aufnahmen mit geeigneten Einstellungen.

1 Stellen Sie den Ein-Aus-Schalter auf ON, um die Kamera einzuschalten.

2 Stellen Sie den Moduswahlknopf auf **AUTO** (Modus Automatik).

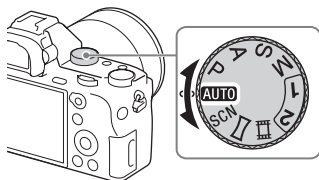

DE

3 Blicken Sie durch den Sucher, und halten Sie die Kamera.

4 Bestimmen Sie die Größe eines Motivs.

Bei Verwendung eines Objektivs mit Zoomhebel:

Verschieben Sie den Zoomhebel.

Bei Verwendung eines Objektivs mit Zoomring:

Drehen Sie den Zoomring.

- Der optische Zoom ist nicht verfügbar, wenn ein Objektiv mit fester Brennweite montiert wird.
- Wird der Zoombereich des optischen Zooms überschritten, wenn ein Motorzoomobjektiv montiert ist, schaltet die Kamera automatisch auf den Zoommodus außerhalb des optischen Zooms um.

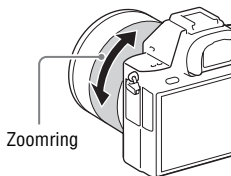

5 Drücken Sie den Auslöser halb nieder, um zu fokussieren.

- Wenn das Bild scharf ist, ertönt ein Piepton, und die Anzeige ● oder (☉) leuchtet auf.

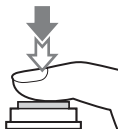

6 Drücken Sie den Auslöser ganz nieder, um zu fotografieren.

- Wenn Sie Gesichter, nahe Motive (Makro) oder von AF-Nachführung verfolgte Motive bei Einstellung von [Auto. Objektrahm.] auf [Auto] aufnehmen, analysiert die Kamera die Szene und beschneidet das aufgenommene Bild automatisch zu einer geeigneten Komposition. Beide Bilder (Originalbild und beschnittenes Bild) werden gespeichert.

Filmaufnahme

1 Drücken Sie die Taste MOVIE, um die Aufnahme zu starten.

- Da die [MOVIE-Taste] in der Standardeinstellung auf [Immer] eingestellt ist, können Filmaufnahmen von jedem Aufnahmemodus aus gestartet werden.

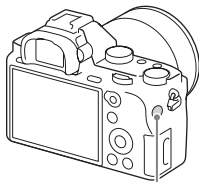

Taste MOVIE

2 Drücken Sie die Taste MOVIE erneut, um die Aufnahme zu stoppen.

Hinweise

- Die Betriebsgeräusche der Kamera werden während der Filmaufnahme eventuell mit aufgezeichnet. Sie können die Tonaufzeichnung deaktivieren, indem Sie [Audioaufnahme] auf [Aus] (Seite 37) setzen.
- Um bei Verwendung eines Motorzoomobjektivs zu verhindern, dass die Betriebsgeräusche des Zoomrings während der Filmaufnahme aufgezeichnet werden, empfehlen wir, bei Filmaufnahmen den Zoomhebel zu benutzen. Legen Sie Ihren Finger zur Betätigung des Zoomhebels leicht auf den Hebel, und betätigen Sie ihn nicht ruckartig.
- Die ununterbrochene Aufnahmezeit eines Films hängt von der Umgebungstemperatur und vom Zustand der Kamera ab. Siehe „Hinweise zu fortlaufender Filmaufnahme“ (Seite 90).
- Wenn das Symbol [H] erscheint, ist die Temperatur der Kamera zu hoch. Schalten Sie die Kamera aus, und warten Sie, bis die Temperatur der Kamera sinkt.
- Wenn Sie längere Zeit ununterbrochen aufnehmen, bemerken Sie eventuell, dass die Kamera warm ist. Dies ist normal. Außerdem kann die Meldung [Kamera zu warm. Abkühlen lassen.] erscheinen. Schalten Sie in solchen Fällen die Kamera aus, und warten Sie, bis die Kamera wieder aufnahmebereit ist.
- Während der Aufnahme kann je nach der vorliegenden Situation das Geräusch der Schulterriemenhaken (Dreieckhaken) aufgezeichnet werden.

DE

Bildwiedergabe

1 Drücken Sie die Taste .

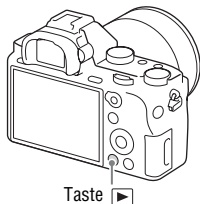

2 Wählen Sie ein Bild durch Drücken von / am Einstellrad aus.

- Um Filme wiederzugeben, drücken Sie  am Einstellrad.

Wenn Sie  am Einstellrad während der Wiedergabe eines Films drücken, wird das Bedienfeld angezeigt.

Bedienfeld	Funktion während der Filmwiedergabe
	Wiedergabe
	Pause
	Vorlauf
	Rücklauf
	Zeitlupenwiedergabe vorwärts
	Zeitlupenwiedergabe rückwärts
	Nächster Film
	Vorheriger Film
	Einzelbild vorwärts
	Einzelbild rückwärts
	Lautstärkeinstellungen
	Schließt das Bedienfeld

Hinweise

- Filme, die mit anderen Geräten aufgenommen wurden, können u. U. nicht auf dieser Kamera wiedergegeben werden.

Umschalten zwischen Standbildern und Filmen

Zur Wiedergabe von Standbildern setzen Sie [Ansichtsmodus] auf [Ordnerans. (Standbild)], und zur Wiedergabe von Filmen setzen Sie [Ansichtsmodus] auf [Ordneransicht (MP4)], [AVCHD-Ansicht] oder [XAVC S-Ansicht]. Wenn Sie [Datums-Ansicht] wählen, werden sowohl Standbilder als auch Filme nach Datum sortiert auf dem Bildschirm angezeigt.

Taste MENU →  (Wiedergabe) → [Ansichtsmodus] → Wählen Sie den gewünschten Modus aus.

Löschen von Bildern

Nachdem ein Bild einmal gelöscht worden ist, kann es nicht wiederhergestellt werden. Vergewissern Sie sich, dass Sie das Bild auch wirklich löschen wollen, bevor Sie fortfahren.

1 Während das zu löschende Bild angezeigt wird, drücken Sie die Taste  (Löschen).

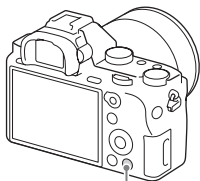

Taste  (Löschen)

2 Wählen Sie [Löschen] mit ▲/▼ am Einstellrad, und drücken Sie dann ●.

- Um mehrere Bilder auf einmal zu löschen, wählen Sie Taste MENU →  (Wiedergabe) → [Löschen].

Hinweise

- Geschützte Bilder können nicht gelöscht werden.

Auswählen des Aufnahmemodus

Stellen Sie den Moduswahlknopf auf den gewünschten Aufnahmemodus ein.

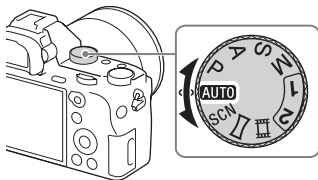









Die folgenden Aufnahmemodi sind verfügbar.

AUTO (Modus Automatik)	Gestattet die Aufnahme von Standbildern mit automatischen Einstellungen.
P (Programmautomatik)	Ermöglicht Aufnahmen mit automatisch eingestellter Belichtung (Verschlusszeit und Blendenwert). Die übrigen Einstellungen können manuell durchgeführt werden.
A (Blendenpriorität)	Gestattet Ihnen, vor der Aufnahme die Blende einzustellen, den Fokussierbereich zu ändern oder den Hintergrund zu defokussieren.
S (Zeitpriorität)	Gestattet Ihnen, die Verschlusszeit vorzuwählen, um die Bewegung eines Motivs hervorzuheben.
M (Manuelle Belichtung)	Gestattet Ihnen, vor der Aufnahme die Belichtung (Verschlusszeit und Blendenwert) mithilfe des vorderen oder hinteren Einstellrads manuell einzustellen.
1/2 (Speicherabruf)	Dient zum Aufrufen von Einstellungen, die unter [Speicher] in (Kamera-einstlg.) vorregistriert wurden.
SCN (Szenenwahl)	Gestattet Ihnen, mit vorgewählten Einstellungen entsprechend der jeweiligen Szene zu fotografieren.
 (Schwenk-Panorama)	Gestattet Ihnen, Panoramabilder durch Kombinieren mehrerer Bilder aufzunehmen.
 (Film)	Gestattet Ihnen, Aufnahme-Einstellungen zu ändern und einen Film aufzunehmen.

DE

Für den jeweiligen Aufnahmemodus verfügbare Funktionen

Die verwendbaren Funktionen hängen vom gewählten Aufnahmemodus ab. In der nachstehenden Tabelle bedeutet ✓, dass die Funktion verfügbar ist, und –, dass die Funktion nicht verfügbar ist.

Aufn.-Modus		Belichtungs-korr.	Selbstaus-löser	Serienauf-nahme	Gesichts-erkennung	Auslös. bei Lächeln	Auto. Objekt-rahm.
AUTO		–	✓	✓	✓	✓	✓
		–	✓	✓	✓	✓	✓
SCN		–	✓	–	✓	✓	✓
		–	–	✓	✓	✓	–
		–	✓	–	✓	✓	✓
		–	✓	–	–	–	✓
		–	✓	–	–	–	✓
		–	✓	–	–	–	✓
		–	–	–	✓	–	–
		–	✓	–	✓	✓	✓
		–	–	–	✓	–	–
	✓	–	–	–	–	–	
P	✓	✓	✓	✓	✓	✓	
A	✓	✓	✓	✓	✓	✓	
S	✓	✓	✓	✓	✓	✓	
M	–*	✓	✓	✓	✓	✓	
	✓*	–	–	✓	–	–	

* Bei Einstellung des Aufnahmemodus auf M kann die Belichtung nur angepasst werden, wenn [ISO] auf [ISO AUTO] eingestellt ist.

Verwendung der verschiedenen Funktionen

Diese Anleitung bietet hauptsächlich eine Einführung in die Benutzung der Kamera und eine Liste von Funktionen. Um mehr über die Kamera zu erfahren, nehmen Sie auf die „Hilfe“ (Seite 2) Bezug, die ausführliche Beschreibungen der zahlreichen Funktionen enthält.

Kreativmodus

Sie können die gewünschte Bildverarbeitungsart unter 13 Stilen auswählen. Außerdem können Sie den Kontrast, die Sättigung und die Konturenschärfe für jeden [Kreativmodus]-Posten einstellen.

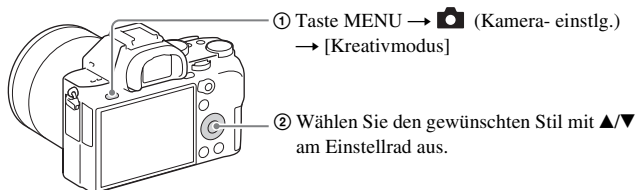

DE

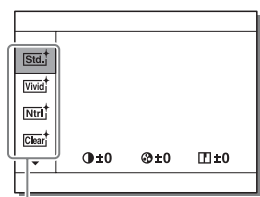

[Kreativmodus]-Posten

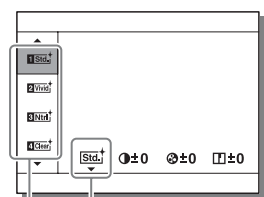

[Kreativmodusfunkt.]
Sie können die Einstellung fein abstimmen und die angepasste Einstellung speichern.

DRO/Auto HDR

Mithilfe der Funktion [DRO/Auto HDR] können Sie Bilder mit verschiedenen Kontrastabstufungen aufnehmen.

[Dynamikb.Opt.]: Durch Unterteilen des Bilds in kleine Flächen analysiert die Kamera den Kontrast von Licht und Schatten zwischen Motiv und Hintergrund, und erzeugt ein Bild mit optimaler Helligkeit und Abstufung.

[Auto HDR]: Die Kamera nimmt 3 Bilder mit unterschiedlicher Belichtung auf und überlagert dann das korrekt belichtete Bild, die hellen Bereiche eines unterbelichteten Bilds und die dunklen Bereiche eines überbelichteten Bilds, um so ein Bild mit vielfältiger Abstufung zu erhalten.

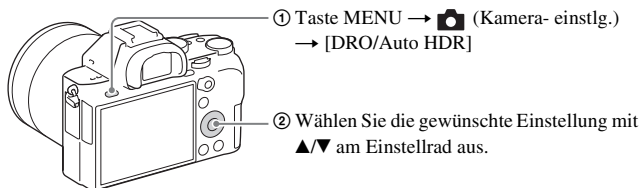

Dateiformat

Taste MENU → (Kamera-einstlg.) → [Dateiformat] → Wählen Sie den gewünschten Modus aus.

XAVC S	Zeichnet XAVC S-Filme auf (24p*/30p/25p/60p/50p). Dieses Format unterstützt höhere Bitraten als AVCHD oder MP4. Audio: LPCM * Nur für 1080 60i-kompatible Modelle.
AVCHD	Zeichnet AVCHD-Filme auf (60i/50i/24p/25p/60p/50p). Dieses Format eignet sich für die Betrachtung von Filmen auf einem HD-Fernsehgerät. Mithilfe der Software PlayMemories Home können Sie eine Blu-ray-Disc, eine AVCHD-Aufnahmedisc oder eine DVD-Videodisc erzeugen. Audio: Dolby Digital
MP4	Zeichnet MP4-(AVC)-Filme auf. Dieses Format eignet sich für WEB-Uploads, E-Mail-Anhänge usw. Audio: AAC

Hinweise

- Wenn Sie bei Einstellung von [Dateiformat] auf [XAVC S] aufnehmen, benötigen Sie eine SDXC-Speicherkarte (64 GB oder mehr und Klasse 10 oder schneller) (Seite 53).
- Mit der Software PlayMemories Home können keine Discs von Filmen erstellt werden, die bei Einstellung von [Dateiformat] auf [XAVC S] oder [MP4] aufgenommen wurden.

Aufnahmeeinstlg

Je höher die Bitrate ist, desto höher ist die Bildqualität.

Taste MENU →  **(Kamera- einstlg.)** → [Dateiformat] **Aufnahmeeinstlg]**
→ **Wählen Sie den gewünschten Modus aus.**

Bei Einstellung von [Dateiformat] auf [XAVC S]

Aufnahmeeinstlg	Bitrate	Beschreibung
60p 50M 50p 50M	Ca. 50 Mbps (durchschn.)	Filme werden in hoher Bildqualität mit 1920 × 1080 (60p/50p) aufgenommen.
30p 50M 25p 50M	Ca. 50 Mbps (durchschn.)	Filme werden in hoher Bildqualität mit 1920 × 1080 (30p/25p) aufgenommen.
24p 50M*	Ca. 50 Mbps (durchschn.)	Filme werden in hoher Bildqualität mit 1920 × 1080 (24p) aufgenommen. Damit wird eine kinoartige Atmosphäre erzeugt.

* Nur für 1080 60i-kompatible Modelle.

Bei Einstellung von [Dateiformat] auf [AVCHD]

Aufnahmeeinstlg	Bitrate	Beschreibung
60i 24M(FX) 50i 24M(FX)	Ca. 24 Mbps (max.)	Filme werden in hoher Bildqualität mit 1920 × 1080 (60i/50i) aufgenommen.
60i 17M(FH) 50i 17M(FH)	Ca. 17 Mbps (durchschn.)	Filme werden in Standard-Bildqualität mit 1920 × 1080 (60i/50i) aufgenommen.
60p 28M(PS) 50p 28M(PS)	Ca. 28 Mbps (max.)	Filme werden in höchster Bildqualität mit 1920 × 1080 (60p/50p) aufgenommen.
24p 24M(FX) 25p 24M(FX)	Ca. 24 Mbps (max.)	Filme werden in hoher Bildqualität mit 1920 × 1080 (24p/25p) aufgenommen. Damit wird eine kinoartige Atmosphäre erzeugt.
24p 17M(FH) 25p 17M(FH)	Ca. 17 Mbps (durchschn.)	Filme werden in Standard-Bildqualität mit 1920 × 1080 (24p/25p) aufgenommen. Damit wird eine kinoartige Atmosphäre erzeugt.

Bei Einstellung von [Dateiformat] auf [MP4]

Aufnahmeeinstlg	Bitrate	Beschreibung
1440×1080 12M	Ca. 12 Mbps (durchschn.)	Filme werden mit 1440 × 1080 aufgenommen.
VGA 3M	Ca. 3 Mbps (durchschn.)	Filme werden im VGA-Format aufgenommen.

Hinweise

- Filme, die mit der Einstellung [60p 28M(PS)]/[50p 28M(PS)]/[60i 24M(FX)]/[50i 24M(FX)]/[24p 24M(FX)]/[25p 24M(FX)] in [Dateiformat] aufgenommen wurden, werden von PlayMemories Home umgewandelt, um eine AVCHD-Aufnahmedisc zu erstellen. Diese Umwandlung kann lange dauern. Außerdem können Sie keine Disc in der ursprünglichen Bildqualität erstellen. Wenn Sie die ursprüngliche Bildqualität beibehalten wollen, speichern Sie Ihre Filme auf einer Blu-ray-Disc.
- Um 24p/25p-Filme auf einem Fernsehgerät wiederzugeben, muss das Fernsehgerät mit den Formaten 24p/25p kompatibel sein. Falls das Fernsehgerät nicht mit dem Format 24p/25p kompatibel ist, werden 24p/25p-Filme als 60i/50i-Filme ausgegeben.
- Sie können Bilder im Super 35-mm-Format aufnehmen, wenn Sie [APS-C Größ.erfass.] auf [Ein] einstellen (Seite 40).

Anpassen der Bildqualität (Fotoprofil)

Bei Filmaufnahme können Sie die Einstellungen, wie z. B. Farbe und Farbton, ändern.

Bildqualitätseinstellungen für unterschiedliche Aufnahmebedingungen sind als Standard-Filmeinstellungen in [PP1] bis [PP7] gespeichert worden.

Taste MENU →  (Kamera- einstlg.) → [Fotoprofil] → Wählen Sie die gewünschte Einstellung aus.

Einzelheiten zu [Fotoprofil] finden Sie unter „Hilfe“ (Seite 2).

Einstellen des Timecodes (TC/UB-Einstlg.)

Die Kamera zeichnet Filme zusammen mit Zeitdaten, wie z. B. Timecode und User Bit, auf.

Taste MENU →  (Einstellung) → [TC/UB-Einstlg.] → Wählen Sie die gewünschte Einstellung aus.

Einzelheiten zu [TC/UB-Einstlg.] finden Sie unter „Hilfe“ (Seite 2).

DE

Audio-Einstellungen für Filmaufnahme

Zusätzlich zu Filmeinstellungen in HD-Qualität können die folgenden Posten eingestellt werden: [Tonaufnahmepegel], [Tonpegelanzeige] und [Tonausgabe-Timing].

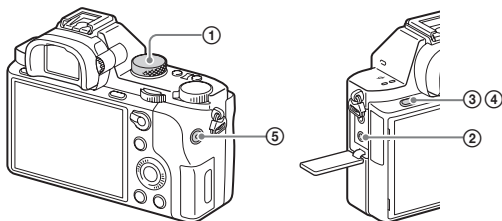

- ① Stellen Sie den Moduswahlknopf auf (Film).
- ② Buchse (Kopfhörer)
 - Wenn Sie einen Kopfhörer benutzen, können Sie die Echokompensation mit [Tonausgabe-Timing] einstellen.
- ③ Taste MENU → (Kamera-einstlg.) → [Tonaufnahmepegel]

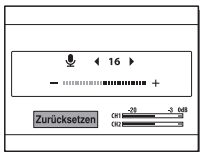

- Sie können den Tonaufnahmepegel durch Überwachen des Pegelmessers einstellen.

- ④ Taste MENU → (Benutzer-einstlg.) → [Tonpegelanzeige]

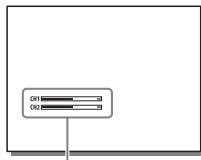

[Tonpegelanzeige]

- Sie können den Audiopegel auf dem Bildschirm anzeigen, indem Sie [Ein] im Menü wählen.
- ⑤ Drücken Sie die Taste MOVIE, um die Aufnahme zu starten oder zu stoppen.

Wiedergabefunktionen

Die folgenden praktischen Funktionen für Wiedergabe sind verfügbar:

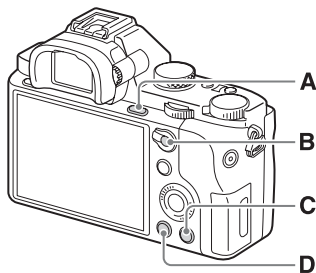

A Vergrößert oder verkleinert Bilder.

- Drehen Sie das Einstellrad, um ein Bild zu vergrößern oder zu verkleinern. Drehen Sie das vordere oder hintere Drehrad, um auf das nächste/vorherige Bild umzuschalten.

B Bildindex-Ansicht

- Sie können die Anzahl der anzuzeigenden Bilder auswählen:

Taste MENU →

(Wiedergabe) →
[Bildindex]



C Löscht unnötige Bilder.

D Schaltet auf den Wiedergabebildschirm um.

DE

Verwendung der Wi-Fi- und NFC-One-touch functions

Die Wi-Fi- und NFC-One-touch functions der Kamera ermöglichen die Durchführung der folgenden Vorgänge.

Speichern von Bildern auf einem Computer.



Übertragen von Bildern von der Kamera zu einem Smartphone.



Verwendung des Smartphones als Fernbedienung für die Kamera.



Wiedergeben von Standbildern auf einem Fernsehgerät.



Einzelheiten zu den Wi-Fi- und NFC-One-touch functions entnehmen Sie bitte dem beigefügten Dokument „Wi-Fi Connection/One-touch (NFC) Guide“ oder dem „Hilfe“ (Seite 2).

Verbinden der Kamera mit einem drahtlosen Zugangspunkt

Verbinden Sie die Kamera mit Ihrem drahtlosen Zugangspunkt. Bevor Sie mit dem Vorgang beginnen, vergewissern Sie sich, dass Sie die SSID (Name des Zugangspunkts) und das Passwort Ihres drahtlosen Zugriffspunkts bei sich haben.

1 Taste MENU →  (Drahtlos) → [Zugriffspkt.-Einstlg.]

2 Drücken Sie ▲/▼ am Einstellrad, um den Zugangspunkt, mit dem Sie eine Verbindung herstellen wollen, auszuwählen. Drücken Sie ● in der Mitte des Einstellrads, geben Sie das Passwort ein, falls ein Schlüsselsymbol mit einem drahtlosen Zugangspunkt angezeigt wird, und wählen Sie dann [OK].

DE

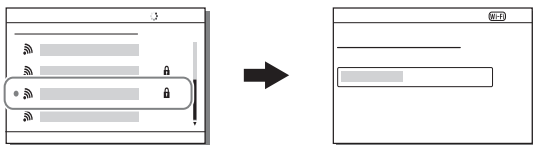

Hinweise

- Falls keine Verbindung hergestellt wird, schlagen Sie in der Gebrauchsanleitung des drahtlosen Zugangspunkts nach, oder wenden Sie sich an den Administrator des Zugangspunkts.
- Um Bilder auf einem Computer zu speichern, installieren Sie die folgende dedizierte Software auf Ihrem Computer.

Bei Verwendung von Windows: PlayMemories Home

<http://www.sony.net/pm/>

Bei Verwendung von Mac: Drahtlos-Importautomatik

<http://www.sony.co.jp/imsoft/Mac/>

Hinzufügen von Applikationen zur Kamera (Applikations-Download)

Sie können die gewünschten Funktionen zu Ihrer Kamera hinzufügen, indem Sie über das Internet eine Verbindung mit der Applikations-Download-Website  (PlayMemories Camera Apps) herstellen. Die folgenden Funktionen sind z. B. verfügbar:

- Sie können verschiedene Effekte zum Aufnehmen von Bildern benutzen.
- Sie können Bilder direkt von der Kamera zu Netzwerkdiensten hochladen.

Herunterladen von Applikationen

1 Rufen Sie die Applikations-Download-Website auf.

<http://www.sony.net/pmca/>

2 Folgen Sie den Anweisungen auf dem Bildschirm, und erstellen Sie ein Dienstkonto.

- Wenn Sie bereits ein Dienstkonto haben, melden Sie sich auf der Applikations-Download-Website an.

3 Wählen Sie die gewünschte Applikation aus, und laden Sie die Applikation gemäß den Anweisungen auf dem Bildschirm zur Kamera herunter.

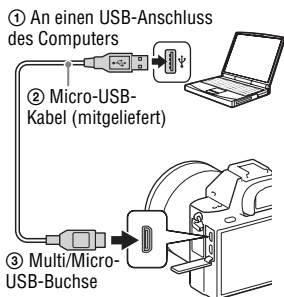



Hinweise

- Die Applikations-Download-Funktion ist in manchen Ländern und Regionen eventuell nicht verfügbar. Einzelheiten entnehmen Sie der obigen Applikations-Download-Website.

Direktes Herunterladen von Applikationen mit der Wi-Fi-Funktion der Kamera



Mithilfe der Wi-Fi-Funktion können Sie Applikationen ohne Anschluss an einen Computer herunterladen.

Wählen Sie die Taste MENU →  (Applikation) → [Applikationsliste] →  (PlayMemories Camera Apps), und folgen Sie dann den Anweisungen auf dem Bildschirm, um Applikationen herunterzuladen. Erstellen Sie vorher ein Dienstkonto.

Wählen Sie Taste MENU →  (Drahtlos) → [Zugriffspkt.-Einstlg.] → zu verbindender Zugangspunkt → Ändern Sie den Posten [IP-Adresseneinstlg] zu [Auto], falls er auf [Manuell] eingestellt ist.

DE

Starten der Applikation**1 Taste MENU →  (Applikation) → [Applikationsliste] → Wählen Sie die zu startende gewünschte Applikation aus.**

- Mithilfe des Menüs [One-Touch(NFC)] können Sie NFC-One-touch functions installieren und die Applikationen aufrufen, indem Sie einfach das Zeichen  an der Kamera mit dem Smartphone berühren. Bevor Sie die NFC-One-touch functions benutzen, richten Sie die Applikationen, die Sie aufrufen möchten, nach dem folgenden Verfahren ein:
 - Taste MENU →  (Drahtlos) → [One-Touch(NFC)] → gewünschte Applikation
 - Nachdem der Aufnahmebildschirm an der Kamera aufgerufen worden ist, halten Sie das Smartphone an die Kamera.
 - In der Standardeinstellung ist „Smart Remote eingebettet“ der Funktion [One-Touch(NFC)] zugewiesen.

Verwenden der Software

Benutzen Sie die folgenden Applikationen, um den Gebrauch der mit Ihrer Kamera aufgenommenen Bilder zu optimieren.

- Image Data Converter
- PlayMemories Home
- Remote Camera Control

Einzelheiten zur Installation finden Sie auf den Seiten 83 bis 86.

Systemanforderungen

Sie finden die Systemanforderungen für die Software unter der folgenden URL:

<http://www.sony.net/pcenv/>



Verwendung von Image Data Converter

Mit Image Data Converter ist Folgendes möglich:

- Sie können im RAW-Format aufgenommene Bilder mit verschiedenen Korrekturen, wie z. B. Farbtonkurve und Konturenschärfe, wiedergeben und bearbeiten.
- Sie können Bilder mit Weißabgleich, Belichtung und [Kreativmodus] usw. anpassen.
- Sie können die auf einem Computer angezeigten und bearbeiteten Bilder speichern.
Sie können das Bild entweder im RAW-Format oder in einem allgemeinen Dateiformat speichern.
- Sie können die mit dieser Kamera aufgenommenen RAW-Bilder und JPEG-Bilder anzeigen und vergleichen.
- Sie können Bilder in 5 Güteklassen einordnen.
- Sie können Farbetiketten anbringen.

DE

Angaben zur Benutzung von Image Data Converter finden Sie in der Hilfe. Klicken Sie auf [Start] → [Alle Programme] → [Image Data Converter] → [Hilfe] → [Image Data Converter Ver.4].

Image Data Converter Support-Seite (nur Englisch)

<http://www.sony.co.jp/ids-se/>

Installieren von Image Data Converter

1 Laden Sie die Software von der folgenden URL herunter, und installieren Sie sie auf Ihrem Computer.

Windows:

<http://www.sony.co.jp/imsoft/Win/>

Mac:

<http://www.sony.co.jp/imsoft/Mac/>

Hinweise

- Melden Sie sich als Administrator an.

Verwendung von PlayMemories Home

Die Software PlayMemories Home ermöglicht es Ihnen, Standbilder und Filme zu Ihrem Computer zu importieren und zu benutzen. PlayMemories Home wird benötigt, um XAVC S- oder AVCHD-Filme zu Ihrem Computer zu importieren.



Importieren von Bildern von Ihrer Kamera

Wiedergeben von importierten Bildern



Für Windows sind die folgenden Funktionen ebenfalls verfügbar:



Betrachten von Bildern auf einem Kalender



Erstellen von Filmdiscs



Hochladen von Bildern zu Netzwerkdiensten

Austauschen von Bildern auf PlayMemories Online™



- Sie können Image Data Converter oder Remote Camera Control usw. nach dem folgenden Verfahren herunterladen:
Schließen Sie die Kamera an Ihren Computer an → Starten Sie PlayMemories Home → Klicken Sie auf [Benachrichtigungen].

Hinweise

- Zur Installation von PlayMemories Home wird eine Internet-Verbindung benötigt.
- Zur Benutzung von PlayMemories Home oder anderer Netzwerkdienste wird eine Internet-Verbindung benötigt. PlayMemories Home oder andere Netzwerkdienste sind in manchen Ländern oder Regionen eventuell nicht verfügbar.
- Besuchen Sie für Mac-Software die folgende URL:
<http://www.sony.co.jp/imsoft/Mac/>
- Falls die Software PMB (Picture Motion Browser), die mit älteren Modellen vor 2011 geliefert wurde, bereits auf Ihrem Computer installiert ist, wird sie bei der Installation von PlayMemories Home überschrieben. Verwenden Sie PlayMemories Home, die Nachfolger-Software von PMB.
- Filme, die mit der Einstellung [60p 28M(PS)]/[50p 28M(PS)], [60i 24M(FX)]/[50i 24M(FX)] oder [24p 24M(FX)]/[25p 24M(FX)] in [H] Aufnahmeeinstlg] aufgenommen wurden, werden von PlayMemories Home umgewandelt, um eine AVCHD-Aufnahmedisc zu erstellen. Diese Umwandlung kann lange dauern. Außerdem kann keine Disc mit der Originalbildqualität erstellt werden. Wenn Sie die ursprüngliche Bildqualität beibehalten wollen, speichern Sie Ihre Filme auf einer Blu-ray-Disc.

DE

Installieren von PlayMemories Home

- 1 Rufen Sie mit dem Internet-Browser auf Ihrem Computer den folgenden URL auf, und klicken Sie dann auf [Installieren] → [Ausführen].**

<http://www.sony.net/pm/>

- 2 Befolgen Sie die Anweisungen auf dem Bildschirm, um die Installation durchzuführen.**

Verwendung von Remote Camera Control

Verbinden Sie die Kamera mit Ihrem Computer. Mit Remote Camera Control ist Folgendes möglich:

- Sie können die Kamera vom Computer aus einrichten oder zur Bildaufnahme auslösen.
- Sie können ein Bild direkt auf dem Computer aufzeichnen.
- Sie können Intervall-Timer-Aufnahmen durchführen.

Richten Sie vor Gebrauch die folgenden Posten ein: Taste MENU →

 (Einstellung) → [USB-Verbindung] → [PC-Fernbedienung]

Installieren von Remote Camera Control

1 Rufen Sie mit dem Internet-Browser auf Ihrem Computer die folgende URL auf.

Windows:

<http://www.sony.co.jp/imsoft/Win/>

Mac:

<http://www.sony.co.jp/imsoft/Mac/>

2 Folgen Sie den Anweisungen auf dem Bildschirm, um Remote Camera Control herunterzuladen und zu installieren.

Hinweise

- Zur Installation von Remote Camera Control wird eine Internet-Verbindung benötigt.

Überprüfen der Standbildzahlen und Filmaufnahmezeiten

Wenn Sie eine Speicherkarte in die Kamera einsetzen und den Ein-Aus-Schalter auf ON stellen, wird die Anzahl der speicherbaren Bilder (bei Fortsetzung der Aufnahme mit den aktuellen Einstellungen) auf dem Monitor angezeigt.

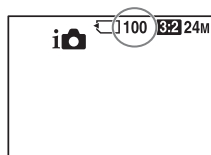

Hinweise

- Wenn „0“ (die Anzahl der aufnehmbaren Bilder) gelb blinkt, ist die Speicherkarte voll. Ersetzen Sie die Speicherkarte durch eine andere, oder löschen Sie Bilder auf der gegenwärtigen Speicherkarte (Seiten 42, 68).
- Wenn „NO CARD“ (die Anzahl der aufnehmbaren Bilder) gelb blinkt, bedeutet dies, dass keine Speicherkarte eingesetzt worden ist. Setzen Sie eine Speicherkarte ein.

DE

Anzahl der auf einer Speicherkarte speicherbaren Bilder

Die nachstehende Tabelle gibt die ungefähre Anzahl von Bildern an, die auf einer mit dieser Kamera formatierten Speicherkarte aufgenommen werden kann. Die Werte wurden unter Verwendung von Sony-Standard Speicherkarten für Prüfzwecke bestimmt. Die Werte können je nach den Aufnahmebedingungen und der Art der verwendeten Speicherkarte unterschiedlich sein.

Bildgröße: L: 24M

Seitenverhält.: 3:2*

Mit dieser Kamera formatierte Speicherkarte (Einheiten: Bilder)

Größe \ Kapazität	2 GB	4 GB	8 GB	16 GB	32 GB	64 GB
Standard	280	560	1100	2250	4600	9200
Fein	195	395	800	1600	3200	6400
Extrafein	105	215	435	870	1700	3450
RAW & JPEG	54	105	215	435	870	1750
RAW	74	145	295	600	1200	2400

* Wenn [📷 Seitenverhält.] auf [16:9] eingestellt ist, können Sie mehr Bilder als die in der obigen Tabelle angegebene Anzahl aufnehmen (außer bei Wahl von [RAW]).

Anzahl der mit einem einzelnen Akku aufnehmbaren Bilder

Beachten Sie, dass die tatsächlichen Werte je nach den Benutzungsbedingungen abweichen können.

		Akku-Nutzungsdauer	Anzahl von Bildern
Aufnahme (Standbilder)	Bildschirm	—	Ca. 350 Bilder
	Sucher	—	Ca. 270 Bilder
Tatsächliche Aufnahme (Filme)	Bildschirm	Ca. 65 Min.	—
	Sucher	Ca. 60 Min.	—
Daueraufnahme (Filme)	Bildschirm	Ca. 100 Min.	—
	Sucher	Ca. 100 Min.	—
Wiedergabe (Standbilder)		Ca. 280 Min.	Ca. 5600 Bilder

Hinweise

- Die obige Bilderzahl gilt für den voll aufgeladenen Akku. Die Bilderzahl kann je nach den Benutzungsbedingungen abnehmen.
- Die Anzahl der aufnehmbaren Bilder gilt für Aufnahme unter den folgenden Bedingungen:
 - Der Akku wird bei einer Umgebungstemperatur von 25°C benutzt.
 - Verwenden des Objektivs FE 28-70 mm F3.5-5.6 OSS
 - Mit einem Sony Memory Stick PRO Duo (Mark2) (getrennt erhältlich)
 - [Sucherhelligkeit] ist auf [Manuell] [±0] eingestellt.
 - [Monitor-Helligkeit] ist auf [Manuell] [±0] eingestellt.
 - [Anzeigequalität] ist auf [Standard] eingestellt.
- Die Zahl für „Aufnahme (Standbilder)“ basiert auf dem CIPA-Standard und gilt für Aufnahme unter den folgenden Bedingungen: (CIPA: Camera & Imaging Products Association)
 - DISP ist auf [Alle Infos anz.] eingestellt.
 - [Fokusmodus] ist auf [AF-S] eingestellt.
 - Eine Aufnahme alle 30 Sekunden.
 - Die Kamera wird nach jeweils zehn Benutzungen ein- und ausgeschaltet.
- Die Minutenzahlen für Filmaufnahme basieren auf dem CIPA-Standard und gelten für Aufnahme unter den folgenden Bedingungen:
 -  Aufnahmeeinstlg] ist auf [60i 17M(FH)]/[50i 17M(FH)] eingestellt.

- Typische Filmaufnahme: Akku-Nutzungsdauer basierend auf wiederholter Durchführung von Aufnahme, Zoomen, Aufnahmebereitschaft, Ein-/Ausschalten usw.
- Kontinuierliche Filmaufnahme: Akku-Nutzungsdauer basierend auf ununterbrochener Aufnahme bis zum Erreichen der Obergrenze (29 Minuten), und dann durch erneutes Drücken der Taste MOVIE fortgesetzter Aufnahme. Andere Funktionen, wie z. B. Zoomen, werden nicht ausgeführt.

Verfügbare Aufnahmezeit für einen Film

Die nachstehende Tabelle zeigt die ungefähren Gesamtaufnahmezeiten bei Verwendung einer mit dieser Kamera formatierten Speicherkarte. Die Aufnahmezeit für XAVC S- und AVCHD-Filme entspricht der Aufnahmezeit bei Einstellung von [Dual-Video-AUFN] auf [Aus].

Mit dieser Kamera formatierte Speicherkarte (h (Stunden), m (Minuten))

Kapazität	2 GB	4 GB	8 GB	16 GB	32 GB	64 GB
Aufnahmeeinstg						
60p 50M/50p 50M	—	—	—	—	—	2 h 35 m
30p 50M/25p 50M	—	—	—	—	—	2 h 35 m
24p 50M*	—	—	—	—	—	2 h 35 m
60i 24M(FX)/ 50i 24M(FX)	10 m	20 m	40 m	1 h 30 m	3 h	6 h
60i 17M(FH)/ 50i 17M(FH)	10 m	30 m	1 h	2 h	4 h 5 m	8 h 15 m
60p 28M(PS)/ 50p 28M(PS)	9 m	15 m	35 m	1 h 15 m	2 h 30 m	5 h 5 m
24p 24M(FX)/ 25p 24M(FX)	10 m	20 m	40 m	1 h 30 m	3 h	6 h
24p 17M(FH)/ 25p 17M(FH)	10 m	30 m	1 h	2 h	4 h	8 h
1440×1080 12M	20 m	40 m	1 h 20 m	2 h 45 m	5 h 30 m	11 h
VGA 3M	1 h 10 m	2 h 25 m	4 h 55 m	10 h	20 h	40 h

* Nur für 1080 60i-kompatible Modelle.

- Daueraufnahme ist für ungefähr 29 Minuten (eine Produktspezifikationsgrenze) möglich.

Hinweise

- Die verfügbare Filmaufnahmezeit ist unterschiedlich, weil die Kamera mit VBR (Variable Bit Rate) aufnimmt. Bei diesem Verfahren wird die Bildqualität abhängig von der Aufnahmeszene automatisch justiert. Wenn Sie schnell bewegte Motive aufnehmen, ist das Bild klarer, aber die verfügbare Aufnahmezeit wird kürzer, weil für die Aufnahme mehr Speicherplatz erforderlich ist.
Die Aufnahmezeit hängt ebenfalls von den Aufnahmebedingungen, dem Motiv oder der Einstellung von Bildqualität/Bildgröße ab.
- Die angegebenen Werte gelten nicht für Daueraufnahme.
- Die verfügbare Aufnahmezeit hängt von den Aufnahmebedingungen und der verwendeten Speicherkarte ab.
- Einzelheiten zur Filmwiedergabe finden Sie auf Seite 66.

Hinweise zu fortlaufender Filmaufnahme

- Die Durchführung von Filmaufnahmen in hoher Qualität oder Serienaufnahmen mit dem Bildsensor fordert einen hohen Strombedarf. Daher steigt bei fortgesetzter Aufnahme die Innentemperatur der Kamera, besonders die des Bildsensors. In solchen Fällen schaltet sich die Kamera automatisch aus, da höhere Temperaturen die Qualität der Bilder beeinträchtigen oder den internen Mechanismus der Kamera schädigen.
- Die für Filmaufnahme verfügbare Zeitdauer ist wie folgt, wenn die Kamera mit der Aufnahme beginnt, nachdem sie eine Zeitlang ausgeschaltet war. (Die folgenden Werte geben die ununterbrochene Zeit vom Aufnahmestart bis zum Aufnahmestopp an.)

Umgebungstemperatur	Daueraufnahmezeit für Filme
20 °C	Etwa 29 Minuten
30 °C	Etwa 29 Minuten
40 °C	Etwa 29 Minuten

- Die für Filmaufnahmen verfügbare Zeit hängt von der Temperatur oder dem Zustand der Kamera vor dem Aufnahmestart ab. Wenn Sie nach dem Einschalten der Kamera den Bildausschnitt häufig ändern oder viele Bilder aufnehmen, steigt die Innentemperatur der Kamera, so dass die verfügbare Aufnahmezeit verkürzt wird.
- Wenn  angezeigt wird, brechen Sie die Filmaufnahme ab. Die Innentemperatur der Kamera ist auf ein nicht akzeptables Niveau gestiegen.
- Falls die Kamera die Aufnahme wegen hoher Temperatur abbricht, lassen Sie die Kamera mehrere Minuten ausgeschaltet liegen. Setzen Sie die Aufnahme fort, nachdem die Innentemperatur der Kamera vollkommen gesunken ist.

- Durch Beachten der folgenden Punkte können Sie die Aufnahmezeit verlängern.
 - Halten Sie die Kamera von direktem Sonnenlicht fern.
 - Schalten Sie die Kamera aus, wenn sie nicht benutzt wird.
- Die maximale kontinuierliche Aufnahmezeit beträgt 29 Minuten.
- Die maximale Größe einer Filmdatei beträgt etwa 2 GB, wenn [H264] Dateiformat] auf [AVCHD] eingestellt wird. Wenn die Dateigröße etwa 2 GB erreicht, wird eine neue Filmdatei automatisch erzeugt.

Technische Daten

Kamera

[System]

Kameratyp: Digitalkamera mit Wechselobjektiv
Objektiv: Sony E-Bajonett-Objektiv

[Bildsensor]

Bildformat:
35-mm-Vollformat (35,8 mm × 23,9 mm), CMOS-Bildsensor
Effektive Pixelzahl der Kamera:
Ca. 24 300 000 Pixel
Gesamtpixelzahl der Kamera:
Ca. 24 700 000 Pixel

[SteadyShot]

System: Bildstabilisierung mit Sensorverschiebung in der Kamera

[Staubschutz]

System: Antistatiksicht auf Bildsensor und Bildsensor-Verschiebungsmechanismus

[Autofokussystem]

System: Phasenerkennungssystem/
Kontrasterkennungssystem
Empfindlichkeitsbereich: -1 EV bis +20 EV (bei ISO 100-Entsprechung mit F2,0-Objektiv)
AF-Hilfslicht: Ca. 0,3 m bis 3 m (Bei Verwendung eines FE 28-70 mm F3.5-5.6 OSS-Objektivs)

[Elektronischer Sucher]

Typ: Elektronischer Sucher
Gesamtzahl der Bildpunkte:
2 359 296 Punkte
Sucherbildabdeckung: 100%
Vergrößerung: Ca. 0,71× mit 50-mm-Objektiv bei unendlich, -1 m⁻¹
Augenabstand: Ca. 27 mm vom Okular, 22 mm vom Okularbild bei -1 m⁻¹ (mit CIPA-Standard konform)
Dioptrien-Einstellung: -4,0 m⁻¹ bis +3,0 m⁻¹

[Monitor]

LCD-Monitor: 7,5 cm (Typ 3,0)
TFT-Ansteuerung
Gesamtzahl der Bildpunkte:
1 228 800 (640 × 4 (RGBW) × 480) Punkte

[Belichtungssteuerung]

Messmethode: 1 200-Zonen-Mehrfeldmessung
Messbereich: -1 EV bis +20 EV (bei ISO 100-Entsprechung mit F2,0-Objektiv)

ISO-Empfindlichkeit (Empfohlener Belichtungsindex):
 Standbilder: ISO 100 bis 25 600 (Extended ISO 50), [ISO AUTO] (ISO 100 bis 6 400, Maximum/Minimum kann eingestellt werden.)
 Filme: entspricht ISO 200 bis 25 600, [ISO AUTO] (Entsprechung von ISO 200 bis 6 400, Maximum/Minimum kann eingestellt werden.)
 Mehrbild-Rauschminderung: [ISO AUTO]/ISO 100 bis 51 200 (1-EV-Schritte)



Belichtungskorrektur: $\pm 5,0$ EV (umschaltbar zwischen 1/3-EV und 1/2-EV-Schritten)
 Bei Verwendung des Belichtungskorrekturknopfes: $\pm 3,0$ EV (1/3-EV-Schritte)



[Verschluss]

Typ: Elektronisch gesteuerter Vertikal-Schlitzverschluss
 Verschlusszeitbereich:
 Standbilder: 1/8 000 Sekunde bis 30 Sekunden, BULB
 Filme: 1/8 000 Sekunde bis 1/4 Sekunde (1/3-EV-Schritte)
 – 1080 60i-kompatibles Gerät bis zu 1/60 Sekunde im Modus AUTO (bis zu 1/30 Sekunde im automatischen Langverschlusszeitmodus)
 – 1080 50i-kompatibles Gerät bis zu 1/50 Sekunde im Modus AUTO (bis zu 1/25 Sekunde im automatischen Langverschlusszeitmodus)

Blitzsynchronzeit: 1/250 Sekunde

[Serienaufnahme]

Serienaufnahmegeschwindigkeit:
 Hi: Maximal 5 Bilder pro Sekunde/
 Lo: Maximal 2,5 Bilder pro Sekunde
 • Basierend auf unseren Messbedingungen. Die Serienaufnahmegeschwindigkeit kann je nach den Aufnahmebedingungen niedriger sein.

Anzahl von Serienaufnahmen:
 Hi: Extra feine 50 Bilder/
 Lo: Extra feine 69 Bilder

[Aufnahmeformat]

Dateiformat: JPEG (DCF Ver. 2.0, Exif Ver. 2.3, MPF Baseline)-konform, RAW (Sony ARW 2.3-Format)

Film (XAVC S-Format): Mit dem Format MPEG-4 AVC/H.264 XAVC S Ver. 1.0 konform
 Video: MPEG-4 AVC/H.264
 Audio: LPCM 2ch (48 kHz 16 Bit)

Film (AVCHD-Format): Mit dem Format AVCHD Ver. 2.0 kompatibel
 Video: MPEG-4 AVC/H.264
 Audio: Dolby Digital 2ch, Ausstattung mit Dolby Digital Stereo Creator
 • Hergestellt unter Lizenz von Dolby Laboratories.

Film (MP4-Format):
 Video: MPEG-4 AVC/H.264
 Audio: MPEG-4 AAC-LC 2ch

DE

[Speichermedium]

Memory Stick PRO Duo, SD-Karte

[Eingänge/Ausgänge]

Multi/Micro-USB-Buchse*:

Hi-Speed USB (USB 2.0)

HDMI: Micro-HDMI-Buchse Typ D

Buchse  (Mikrofon): Ø 3,5-mm-
Stereo-Minibuchse

Buchse  (Kopfhörer): Ø 3,5-mm-
Stereo-Minibuchse

* Unterstützt Micro-USB-kompatible
Geräte.

[Stromversorgung, Allgemeines]

Akku: Akku NP-FW50

[Leistungsaufnahme (während der Aufnahme)]

Bei Verwendung eines Objektivs

FE 28-70 mm F3.5-5.6 OSS*

Bei Verwendung des Suchers:

Ca. 3,5 W

Bei Verwendung des Monitors:

Ca. 2,6 W

* Geliefert mit ILCE-7M2K.

[Sonstiges]

Exif Print: Kompatibel

DPOF: Kompatibel

PRINT Image Matching III:

Kompatibel

Abmessungen: 126,9 mm × 95,7 mm

× 59,7 mm (B/H/T, ohne

Vorsprünge)

Gewicht:

Ca. 599 g (mit Akku und Memory

Stick PRO Duo)

Ca. 556 g (nur Gehäuse)

Betriebstemperatur: 0 °C bis 40 °C

[Drahtloses LAN]

Unterstütztes Format:

IEEE 802.11 b/g/n

Frequenzband: 2,4 GHz Bandbreite

Sicherheit: WEP/WPA-PSK/WPA2-
PSK

Verbindungsmethode: WPS (Wi-Fi
Protected Setup)/Manuell

Zugangsmethode:

Infrastruktur-Modus

NFC: NFC Forum Type 3 Tag-
konform

Model No. WW328278

Netzteil AC-UD10/AC-UUD11

Spannungsversorgung:

100 V bis 240 V Wechselstrom,

50 Hz/60 Hz, 70 mA

Ausgangsspannung: 5 V

Gleichstrom, 1,5 A

Akku NP-FW50

Batterietyp: Lithium-Ionen-Akku

Maximale Spannung:

8,4 V Gleichstrom

Nennspannung: 7,2 V Gleichstrom

Maximale Ladespannung:

8,4 V Gleichstrom

Maximaler Ladestrom: 1,02 A

Kapazität: Typisch 7,7 Wh

(1 080 mAh)

Minimal: 7,3 Wh (1 020 mAh)

Objektiv FE 28-70 mm F3.5-5.6 OSS (mit ILCE-7M2K geliefert)

Brennweite: 28 mm – 70 mm

Linsengruppen-Elemente: 8–9

Blickwinkel: 75° – 34°

Minimale Fokussierweite*:

0,3 m – 0,45 m

Maximale Vergrößerung: 0,19×

Minimaler Blendenwert: f/22 – f/36

Filterdurchmesser: 55 mm

Abmessungen (max. Durchmesser × Höhe): Ca. 72,5 mm × 83 mm

Gewicht: Ca. 295 g

SteadyShot: Verfügbar



* Die Naheinstellgrenze ist der kürzeste Abstand zwischen Bildsensor und Motiv.

Änderungen von Design und technischen Daten vorbehalten.

SInfo zur Bilddatenkompatibilität

- Diese Kamera entspricht dem von JEITA (Japan Electronics and Information Technology Industries Association) aufgestellten Universalstandard DCF (Design rule for Camera File system).
- Werden mit dieser Kamera aufgenommene Bilder auf Fremdgeräten bzw. mit Fremdgeräten aufgenommene oder bearbeitete Bilder auf dieser Kamera wiedergegeben, kann eine einwandfreie Wiedergabe nicht garantiert werden.

Markenzeichen

- Memory Stick und  sind Markenzeichen oder eingetragene Markenzeichen der Sony Corporation.
- XAVC S und  sind eingetragene Markenzeichen der Sony Corporation.
- „AVCHD Progressive“ und das „AVCHD Progressive“-Logo sind Markenzeichen von Panasonic Corporation und Sony Corporation.
- Dolby und das Doppel-D-Symbol sind Markenzeichen von Dolby Laboratories.
- Die Begriffe HDMI und HDMI High-Definition Multimedia Interface sowie das HDMI-Logo sind Markenzeichen oder eingetragene Markenzeichen von HDMI Licensing LLC in den Vereinigten Staaten und anderen Ländern.
- Windows ist ein eingetragenes Markenzeichen der Microsoft Corporation in den Vereinigten Staaten und/oder anderen Ländern.
- Mac ist ein eingetragenes Markenzeichen von Apple Inc. in den Vereinigten Staaten und anderen Ländern.
- iOS ist ein eingetragenes Markenzeichen oder Markenzeichen von Cisco Systems, Inc.
- iPhone und iPad sind eingetragene Markenzeichen von Apple Inc. in den Vereinigten Staaten und anderen Ländern.
- Das SDXC-Logo ist ein Markenzeichen von SD-3C, LLC.
- Android und Google Play sind Markenzeichen der Google Inc.

- Wi-Fi, das Wi-Fi-Logo und Wi-Fi PROTECTED SET-UP sind eingetragene Markenzeichen der Wi-Fi Alliance.
- Das N-Zeichen ist ein Markenzeichen oder eingetragenes Markenzeichen von NFC Forum, Inc. in den Vereinigten Staaten und anderen Ländern.
- DLNA und DLNA CERTIFIED sind Markenzeichen der Digital Living Network Alliance.
- Facebook und das „f“-Logo sind Markenzeichen oder eingetragene Markenzeichen von Facebook, Inc.
- YouTube und das YouTube-Logo sind Markenzeichen oder eingetragene Markenzeichen von Google Inc.
- Eye-Fi ist ein Markenzeichen von Eye-Fi, Inc.
- Außerdem sind die in dieser Anleitung verwendeten System- und Produktbezeichnungen im Allgemeinen Markenzeichen oder eingetragene Markenzeichen ihrer jeweiligen Entwickler oder Hersteller. Die Zeichen TM oder © werden jedoch nicht in allen Fällen in dieser Anleitung verwendet.



Zusätzliche Informationen zu diesem Produkt und Antworten zu häufig gestellten Fragen können Sie auf unserer Kundendienst-Website finden.

<http://www.sony.net/>

Español

Montura E

Más información sobre la cámara (“Guía de Ayuda”)



La “Guía de Ayuda” es un manual on-line. Puede leer la “Guía de Ayuda” en su ordenador o smartphone. Consúltela para ver instrucciones exhaustivas sobre las muchas funciones de la cámara.

URL:

http://rd1.sony.net/help/ilc/1450/h_zz/



Nombre del producto: Cámara Digital
Modelo: ILCE-7M2

**POR FAVOR LEA
DETALLADAMENTE ESTE
MANUAL DE INSTRUCCIONES
ANTES DE CONECTAR Y OPERAR
ESTE EQUIPO.**

**RECUERDE QUE UN MAL USO DE
SU APARATO PODRÍA ANULAR LA
GARANTÍA.**

AVISO

**Para reducir el riesgo de incendio o
descarga eléctrica, no exponga la
unidad a la lluvia ni a la humedad.**

**INSTRUCCIONES DE
SEGURIDAD
IMPORTANTES
-GUARDE ESTAS
INSTRUCCIONES
PELIGRO
PARA REDUCIR
EL RIESGO DE
INCENDIO O
DESCARGA
ELÉCTRICA, SIGA
ATENTAMENTE
ESTAS
INSTRUCCIONES**

PRECAUCIÓN

Batería

Si la batería se manipula indebidamente, puede explotar y causar un incendio o provocarle quemaduras químicas. Tenga en cuenta las siguientes precauciones.

- No desmonte el producto.
- No aplaste ni exponga la batería a impactos tales como golpes o caídas, ni la deje caer o la pise.
- No provoque un cortocircuito en la batería ni permita que objetos metálicos entren en contacto con sus terminales.
- No exponga la batería a temperaturas superiores a 60 °C como a la luz solar directa, o en el interior de un automóvil estacionado al sol.
- No la incinere ni la arroje al fuego.
- No manipule baterías de iones de litio dañadas o con fugas.
- Asegúrese de cargar la batería con un cargador de baterías original de Sony o con un dispositivo que pueda cargarla.
- Mantenga la batería fuera del alcance de niños pequeños.
- Mantenga la batería seca.
- Sustitúyala únicamente por otra del mismo tipo o equivalente recomendada por Sony.
- Deshágase de la baterías usada lo antes posible según el procedimiento que se describe en las instrucciones.

Adaptador de ca (FUENTE DE ALIMENTACIÓN)

Utilice una toma de corriente de la pared cercana cuando utilice el adaptador de ca (FUENTE DE ALIMENTACIÓN).

Desconecte el adaptador de ca (FUENTE DE ALIMENTACIÓN) de la toma de corriente de la pared inmediatamente si se produce algún malfuncionamiento mientras utiliza el aparato.

El cable de alimentación, si se ha suministrado, está diseñado de manera específica para utilizarse únicamente con esta cámara y no debería utilizarse con ningún otro equipo eléctrico.

Atención para los clientes en Europa

Aviso para los clientes de países en los que se aplican las directivas de la UE

Fabricante: Sony Corporation, 1-7-1 Konan Minato-ku Tokyo, 108-0075 Japón
Para la conformidad del producto en la UE: Sony Deutschland GmbH, Hedelfinger Strasse 61, 70327 Stuttgart, Alemania



Por medio de la presente Sony Corporation declara que este equipo cumple con los requisitos esenciales y cualesquiera otras disposiciones aplicables o exigibles de la Directiva 1999/5/CE. Para mayor información, por favor consulte el siguiente URL:
<http://www.compliance.sony.de/>

Aviso

Si la electricidad estática o el electromagnetismo interrumpen la transmisión de datos (fallo), reinicie la aplicación o desconecte el cable de comunicación (USB, etc.) y vuelva a conectarlo.

Este producto ha sido probado y cumple con los límites estipulados por el reglamento EMC para utilizar cables de conexión de menos de 3 metros de longitud.

Los campos electromagnéticos a frecuencias específicas podrán influir en la imagen y el sonido de esta unidad.

Tratamiento de las baterías y equipos eléctricos y electrónicos al final de su vida útil (aplicable en la Unión Europea y en países europeos con sistemas de tratamiento selectivo de residuos)



Este símbolo en el producto, en la batería o en el embalaje indica que el producto y la batería no pueden ser tratados como un residuo doméstico

normal. En algunas baterías este símbolo puede utilizarse en combinación con un símbolo químico. El símbolo químico del mercurio (Hg) o del plomo (Pb) se añadirá si la batería contiene más del 0,0005% de mercurio o del 0,004% de plomo. Al asegurarse de que estos productos y baterías se desechan correctamente, usted ayuda a prevenir las consecuencias potencialmente negativas para el medio ambiente y la salud humana que podrían derivarse de la incorrecta manipulación. El reciclaje de materiales ayuda a conservar los recursos naturales.

En el caso de productos que por razones de seguridad, rendimiento o mantenimiento de datos sea necesaria una conexión permanente con la batería incorporada, esta batería solo deberá ser reemplazada por personal técnico cualificado para ello. Para asegurarse de que la batería será tratada correctamente, entregue estos productos al final de su vida útil en un punto de recogida para el reciclado de aparatos eléctricos y electrónicos. Para las demás baterías, consulte la sección donde se indica cómo extraer la batería del producto de forma segura. Deposite la batería en el correspondiente punto de recogida para el reciclado de baterías. Para recibir información detallada sobre el reciclaje de este producto o de la batería, póngase en contacto con el ayuntamiento, el punto de recogida más cercano o el establecimiento donde ha adquirido el producto o la batería.

AVISO IMPORTANTE PARA MÉXICO

La operación de este equipo está sujeta a las siguientes dos condiciones: (1) es posible que este equipo o dispositivo no cause interferencia perjudicial y (2) este equipo o dispositivo debe aceptar cualquier interferencia, incluyendo la que pueda causar su operación no deseada.

Para consultar la información relacionada al número del certificado, refiérase a la etiqueta del empaque y/o del producto.

Para clientes que han adquirido su cámara en un establecimiento en Japón que surte a turistas

Nota

Algunas marcas de certificación de las normas admitidas por la cámara se pueden confirmar en la pantalla de la cámara.

Seleccione MENU →  (Ajustes) → [Logotip. certificación].

Si no es posible la visualización debido a problemas como el fallo de la cámara, póngase en contacto con el distribuidor de Sony o con el servicio de reparación autorizado de Sony.

ES

Para ver detalles sobre las funciones Wi-Fi y NFC con un solo toque, consulte el documento adjunto “Wi-Fi Connection/One-touch (NFC) Guide” o la “Guía de Ayuda”.

Este manual cubre varios modelos suministrados con distintos objetivos. El nombre de modelo varía en función del objetivo suministrado. El modelo disponible varía en función de los países y regiones.

Nombre de modelo	Objetivo
ILCE-7M2	No suministrado
ILCE-7M2K	FE 28-70 mm F3.5-5.6 OSS

Notas sobre la utilización de la cámara

Idioma de pantalla

Puede seleccionar el idioma visualizado en la pantalla utilizando el menú.

Procedimiento de toma de imagen

Esta cámara tiene 2 modos para observar los motivos: el modo de monitor utilizando el monitor, y el modo de visor utilizando el visor.

Funciones incorporadas en esta cámara

- Este manual describe los dispositivos compatibles con 1080 60i y los dispositivos compatibles con 1080 50i. Para comprobar si su cámara es un dispositivo compatible con 1080 60i o compatible con 1080 50i, busque las siguientes marcas en la parte inferior de la cámara.
Dispositivo compatible con 1080 60i: 60i
Dispositivo compatible con 1080 50i: 50i
- Esta cámara es compatible con películas de formato 1080 60p o 50p. A diferencia de los modos de grabación estándar usados hasta ahora, que graban en un método entrelazado, esta cámara graba utilizando un método progresivo. Esto aumenta la resolución, y proporciona una imagen más uniforme y más realista.

Creación de un archivo de base de datos de imagen

Si inserta en la cámara una tarjeta de memoria que no contiene un archivo de base de datos de imagen y conecta la alimentación, la cámara creará automáticamente un archivo de base de datos de imagen utilizando un poco de la capacidad de la tarjeta de memoria. El proceso puede llevar largo tiempo y no podrá utilizar la cámara hasta que el proceso se haya completado. Si ocurre un error en un archivo de base de datos, exporte todas las imágenes a su ordenador utilizando PlayMemories Home™, y después formatee la tarjeta de memoria utilizando la cámara.

Notas sobre la grabación/reproducción

- Para estabilizar la operación de la tarjeta de memoria, se recomienda formatear la tarjeta de memoria en la cámara cuando la utilice con la cámara por primera vez. Una vez que formatee la tarjeta de memoria, todos los datos grabados en la tarjeta de memoria serán borrados y no podrán ser recuperados. Antes de formatear, copie los datos en un ordenador u otro dispositivo.
- Si graba y borra imágenes repetidamente durante un periodo de tiempo largo, los archivos en la tarjeta de memoria podrán fragmentarse y la grabación de película podrá suspenderse a medias. Si ocurre esto, copie los datos en un ordenador u otro dispositivo y después realice [Formatear].
- Antes de comenzar a grabar, realice una grabación de prueba para asegurarse de que la cámara funciona correctamente.

Recomendación de copia de seguridad para una tarjeta de memoria

Si apaga la cámara o retira la batería o la tarjeta de memoria mientras la luz de acceso está parpadeando, los datos en la tarjeta de memoria podrán estropearse. Para evitar la pérdida de datos, copie siempre los datos (copia de seguridad) en otro dispositivo.

No hay compensación por daño del contenido o fallo de grabación

Sony no compensará por un fallo de grabación o la pérdida del contenido grabado debido a un mal funcionamiento de la cámara o del soporte de grabación, etc.

Toma con un tamaño APS-C compatible con el objetivo de montura E

Esta cámara está equipada con un sensor CMOS de fotograma completo de 35 mm. Sin embargo, cuando se utiliza un tamaño APS-C compatible con el objetivo de montura E, el tamaño de imagen se ajusta automáticamente al del ajuste de tamaño APS-C y el tamaño de imagen es más pequeño (ajustes predeterminados).

Notas sobre el monitor, el visor electrónico, el objetivo, y el sensor de imagen

- El monitor y el visor electrónico están fabricados utilizando tecnología de muy alta precisión, y más del 99,99 % de los píxeles son operativos para uso efectivo. Sin embargo, es posible que haya algunos puntos pequeños negros y/o brillantes (de color blanco, rojo, azul o verde) que aparezcan constantemente en el monitor y en el visor electrónico. Estos puntos son normales debido al proceso de fabricación y no afectan a las imágenes de ninguna forma.

- No agarre la cámara por el monitor.
- Cuando utilice el objetivo zoom motorizado, tenga cuidado de no pillarse los dedos o cualquier otro objeto en el objetivo.
- No exponga la cámara a una fuente de luz fuerte como la luz solar. Los componentes internos podrían dañarse.
- No mire a la luz solar o a una fuente de luz fuerte a través del objetivo cuando este esté desmontado. Esto podría resultar en daños irreparables a los ojos u ocasionar un mal funcionamiento.
- No utilice la cámara en áreas donde estén siendo emitidas ondas de radio o radiación fuerte. La grabación y reproducción podrán no funcionar correctamente.
- Es posible que las imágenes dejen estela a través de la pantalla en un lugar frío. Esto no es un mal funcionamiento. Si se enciende la cámara en un lugar frío, es posible que la pantalla se vuelva negra temporalmente. Cuando la cámara se calienta, la pantalla funcionará de forma normal.
- La imagen grabada podrá ser diferente de la imagen que usted observa antes de hacer la grabación.

Notas sobre la utilización de los objetivos y accesorios

Se recomienda utilizar objetivos/accesorios de Sony diseñados para las características particulares de esta cámara. La utilización de la cámara con productos de otros fabricantes podrá afectar al rendimiento, resultando en accidentes o mal funcionamiento. Sony no admitirá responsabilidad por tales accidentes o mal funcionamiento.

Notas sobre la zapata de interfaz múltiple

- Cuando coloque o desmonte accesorios como un flash externo en la zapata de interfaz múltiple, primero desconecte la alimentación poniéndola en OFF. Cuando coloque los accesorios, apriete a fondo los tornillos y confirme que están sujetos firmemente en la cámara.
- No utilice un flash externo con un terminal de sincronismo de alta tensión o con polaridad invertida. Podría resultar en un mal funcionamiento.

Notas sobre la toma con el visor

Esta cámara está equipada con un visor electroluminiscente orgánico de alta resolución y alto contraste. Este visor logra un ángulo de visión ancho y un gran alivio para los ojos. Esta cámara ha sido diseñada para ofrecer un visor de fácil visión equilibrando apropiadamente varios elementos.

- Es posible que la imagen se distorsione ligeramente cerca de las esquinas del visor. Esto no es un mal funcionamiento. Cuando quiera ver la composición completa con todos sus detalles, también puede utilizar el monitor.
- Si desplaza la cámara panorámicamente mientras mira por el visor o si mueve sus ojos alrededor, la imagen en el visor podrá distorsionarse o el color de la imagen podrá cambiar. Esto es una característica del objetivo o del dispositivo de visualización y no un mal funcionamiento. Cuando tome una imagen, se recomienda que mire al área del centro del visor.

- Cuando tome imágenes con el visor, es posible que sienta síntomas como cansancio de la vista, fatiga, mareo, o náusea. Se recomienda descansar a intervalos regulares cuando esté tomando imágenes con el visor.

La duración o frecuencia requerida de los descansos podrá variar dependiendo del individuo, por lo que se aconseja que lo decida usted según su propio criterio. En caso de que se sienta incómodo, deje de utilizar el visor hasta que su condición se recupere, y consulte con su médico si es necesario.

Notas sobre la grabación durante largos periodos de tiempo

- Dependiendo de la temperatura de la cámara y de la batería, es posible que no pueda grabar películas o que la alimentación se desconecte automáticamente para proteger la cámara. Antes de que se desconecte la alimentación o de que no pueda grabar más películas se visualizará un mensaje en la pantalla. En este caso, deje la alimentación desconectada y espere hasta que la temperatura de la cámara y de la batería haya bajado. Si conecta la alimentación sin dejar que la cámara y la batería se enfríen suficientemente, es posible que la alimentación se desconecte otra vez o que no pueda grabar películas.
- Bajo temperaturas ambientales altas, la temperatura de la cámara sube rápidamente.
- Cuando la temperatura de la cámara aumenta, la calidad de las imágenes puede deteriorarse. Se recomienda esperar a que la temperatura de la cámara baje antes de seguir tomando imágenes.
- La superficie de la cámara puede calentarse. Esto no es un mal funcionamiento.

Notas sobre la importación de películas XAVC S y películas AVCHD a un ordenador

Cuando quiera importar películas XAVC S o películas AVCHD a un ordenador, descargue el software PlayMemories Home del sitio web siguiente y utilícelo:
<http://www.sony.net/pm/>

Notas para cuando reproduzca películas en otros dispositivos

- Esta cámara utiliza MPEG-4 AVC/H.264 High Profile para la grabación en formato AVCHD. Las películas grabadas en formato AVCHD con esta cámara no se pueden reproducir con los dispositivos siguientes.
 - Otros dispositivos compatibles con el formato AVCHD que no admitan High Profile
 - Dispositivos que no sean compatibles con el formato AVCHD
 Esta cámara también utiliza MPEG-4 AVC/H.264 Main Profile para la grabación en formato MP4. Por este motivo, las películas grabadas en formato MP4 con esta cámara no se pueden reproducir en dispositivos que no sean compatibles con MPEG-4 AVC/H.264.
- Los discos grabados con calidad de imagen HD (alta definición) se pueden reproducir solamente en dispositivos compatibles con el formato AVCHD. Los reproductores o grabadores basados en DVD no pueden reproducir discos con calidad de imagen HD, ya que son incompatibles con el formato AVCHD. Además, es posible que los reproductores o grabadores basados en DVD no puedan expulsar los discos con calidad de imagen HD.
- Las películas grabadas en formato 1080 60p/1080 50p se pueden reproducir solamente en dispositivos que admiten 1080 60p/1080 50p.

- Las películas grabadas en formato XAVC S se pueden reproducir solamente en dispositivos que admiten XAVC S.

Aviso sobre los derechos de autor

Los programas de televisión, películas, cintas de vídeo y demás materiales pueden estar protegidos por copyright. La grabación no autorizada de tales materiales puede ir en contra de los artículos de las leyes de copyright.

Las imágenes utilizadas en este manual

Las fotografías que se utilizan como ejemplos de imágenes en este manual son reproducciones; no son imágenes tomadas con esta cámara.

Acerca de las especificaciones de datos descritas en este manual

Los datos relativos al rendimiento y las especificaciones se han definido en las condiciones siguientes, excepto en los casos en que se describan de otro modo en este manual: a una temperatura ambiente de 25 °C y utilizando una batería que ha sido cargada completamente hasta apagarse la luz de carga.

Cómo desactivar las funciones de red inalámbrica (Wi-Fi y NFC, etc.) temporalmente

Cuando embarque en un avión, etc., puede desactivar todas las funciones de red inalámbrica temporalmente.

Seleccione el botón MENU →  (Inalámbrico) → [Modo avión] → [Activar].

Si ajusta [Modo avión] a [Activar], se visualizará una marca  (avión) en la pantalla.

Notas sobre la LAN inalámbrica

Si pierde la cámara o se la roban, Sony no admitirá responsabilidad por la pérdida o el daño causado mediante el acceso o utilización ilegal del punto de acceso registrado en la cámara.

Notas sobre seguridad cuando se utilizan productos de LAN inalámbrica

- Asegúrese siempre de que está utilizando una LAN inalámbrica segura para evitar piratería informática, acceso por terceros malintencionados, u otras vulnerabilidades.
- Es importante que establezca los ajustes de seguridad cuando utilice una LAN inalámbrica.
- Si surge un problema de seguridad porque no han sido establecidas las precauciones de seguridad o debido a cualquier circunstancia inevitable cuando utiliza una LAN inalámbrica, Sony no admitirá responsabilidades por pérdidas o daños.

Comprobación de los elementos suministrados

El número entre paréntesis indica el número de piezas.

Suministrados con todos los modelos:

- Cámara (1)
- Adaptador de ca (FUENTE DE ALIMENTACIÓN) AC-UD10/AC-UUD11 (1)

La forma del adaptador de ca (FUENTE DE ALIMENTACIÓN) puede variar dependiendo del país/región.

- Cable de alimentación (1)* (no suministrado en Estados Unidos y Canadá)



* Podrían suministrarse varios cables de alimentación con la cámara. Utilice el cable adecuado a su país o región.

- Batería recargable NP-FW50 (1)

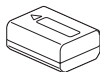

- Cable micro USB (1)

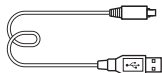

- Correa de bandolera (1)

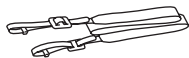

Para ver cómo colocar la correa de bandolera en la cámara, consulte la página 16.

- Tapa de caja (1) (Colocada en la cámara)



- Tapa de zapata (1) (Colocada en la cámara)
- Caperuza de ocular (1) (Colocada en la cámara)
- Manual de instrucciones (1) (este manual)
- Wi-Fi Connection/One-touch (NFC) Guide (1)

Esta guía explica las funciones que requieren una conexión Wi-Fi.

ILCE-7M2K:

- Objetivo zoom FE 28-70 mm F3.5-5.6 OSS (1)/Tapa delantera de objetivo (1)/Tapa trasera del objetivo (1)/Parasol del objetivo (1)

ES

Identificación de las partes

Consulte las páginas entre paréntesis para ver detalles sobre la utilización de las partes.

Lado frontal

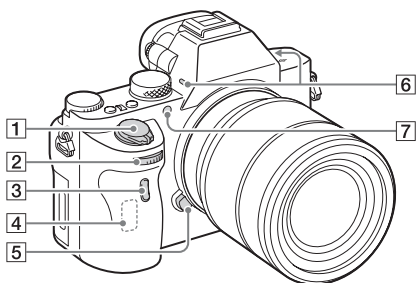

Cuando se retira el objetivo

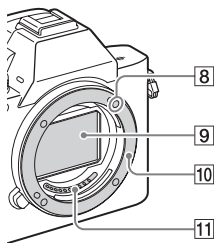

1 Interruptor de alimentación/
Botón disparador

2 Dial frontal

3 Sensor remoto

4 Antena de Wi-Fi (incorporada)

5 Botón de liberación del
objetivo

6 Micrófono incorporado*¹

7 Iluminador AF/Luz del
autodisparador

8 Índice de montura

9 Sensor de imagen*²

10 Montura

11 Contactos*²

*¹ No cubra esta parte durante la grabación de películas. Si lo hace podrá ocasionar ruido o una reducción del volumen.

*² No toque directamente estas partes.

Lado trasera

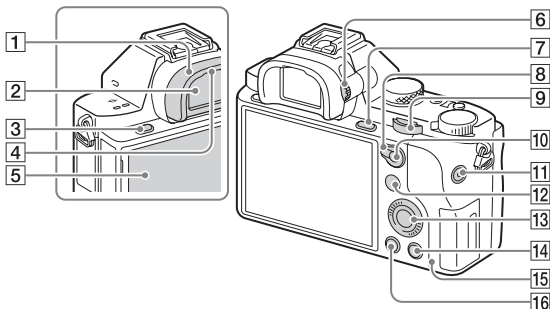

1 Caperuza de ocular

2 Visor

3 Botón MENU (27)

4 Sensor de ojo

5 Monitor (19)

- Puede ajustar el monitor a un ángulo fácilmente visible y tomar imagen desde cualquier posición.

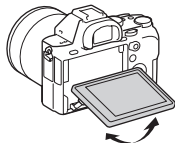

6 Dial de ajuste de dioptrías

- Regule el dial de ajuste de dioptrías de acuerdo con su vista hasta que la visualización aparezca claramente en el visor.

ES

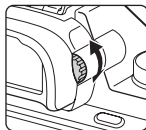





7 Para toma de imagen: Botón C3 (Personalizado 3)

Para visionado: Botón \oplus (Ampliar)



8 Palanca de conmutador AF/MF/AEL

9 Dial trasero

- 10** Para toma de imagen: Botón AF/MF (Enfoque automático/enfoque manual)/botón AEL
Para visionado: Botón 
(Índice de imágenes)
- 11** Botón MOVIE
- 12** Para toma de imagen: Botón Fn (25)
Para visionado: Botón  (Enviar a smartphone)
- Puede visualizar la pantalla para [Enviar a smartphone] pulsando este botón.
- 13** Rueda de control (23)
- 14** Para toma de imagen: Botón C4 (Personalizado 4)
Para visionado: Botón 
(Borrar)
- 15** Luz de acceso
- 16** Botón  (Reproducir)

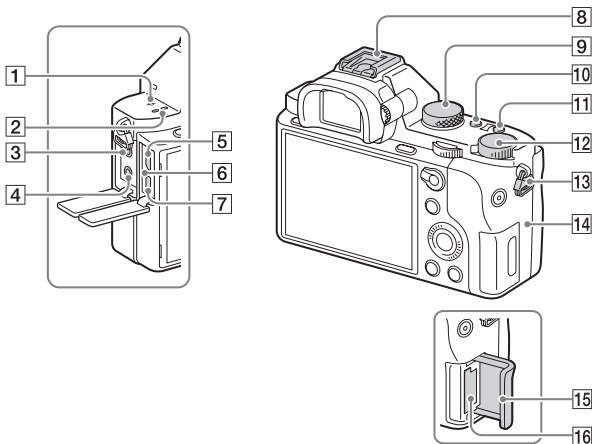
Lado superior/Vista lateral



- 1** \oplus Marca de posición del sensor de imagen
- 2** Altavoz
- 3** Toma  (Micrófono)
- Cuando se conecta un micrófono externo, el micrófono se enciende automáticamente. Si el micrófono externo es de los que se alimenta/es del tipo, la alimentación del micrófono será suministrada por la cámara.
- 4** Toma  (Auriculares)
- 5** Terminal multi/micro USB*
- Admite dispositivo compatible con micro USB.
- 6** Luz de carga (30)
- 7** Toma micro HDMI
- 8** Zapata de interfaz múltiple*
- Algunos de los accesorios podrán no insertarse completamente y sobresalir por detrás de la zapata de interfaz múltiple. Sin embargo, cuando el accesorio alcanza el extremo frontal de la zapata, se completa la conexión.
- 9** Dial de modo
- 10** Botón C2 (Personalizado 2)
- 11** Botón C1 (Personalizado 1)

12 Dial de compensación de exposición

13 Ganchos para la correa de bandolera

- Coloque ambos extremos de la correa en la cámara.

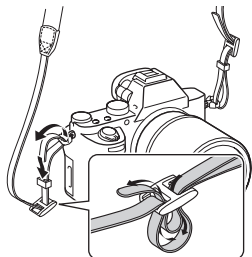

14 **N** (Marca N)

- Esta marca indica el punto a tocar para conectar la cámara y un smartphone que admita NFC.

Para ver detalles sobre la ubicación de la **N** (marca N) en su smartphone, consulte el manual de instrucciones del smartphone.

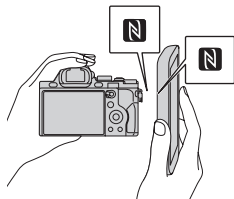

- NFC (Near Field Communication) es un estándar internacional de la tecnología de comunicación inalámbrica de corto alcance.

15 Tapa de la tarjeta de memoria

16 Ranura para tarjeta de memoria

* Para ver detalles sobre accesorios compatibles para la zapata de interfaz múltiple y el terminal multi/micro USB, visite el sitio web de Sony, o consulte con el distribuidor de Sony o con la oficina de servicio local autorizada de Sony.

También puede utilizar accesorios que sean compatibles con la zapata para accesorios.

Las operaciones con accesorios de otros fabricantes no están garantizadas.

ni Multi Interface Shoe

Accessory Shoe

Vista inferior

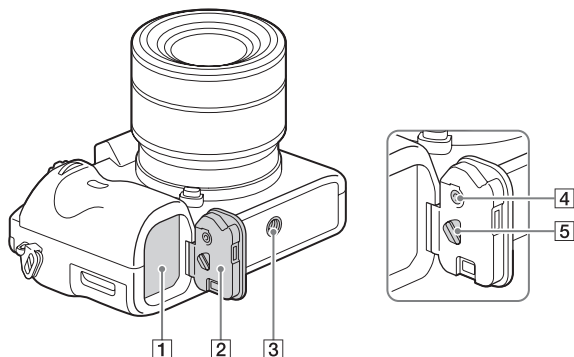

- 1 Ranura de inserción de la batería (29)
- 2 Tapa de la batería (29)
- 3 Orificio roscado para trípode
 - Utilice un trípode con un tornillo de menos de 5,5 mm de largo. De lo contrario, no podrá sujetar firmemente la cámara, y es posible que la cámara se dañe.
- 4 Botón de bloqueo de la tapa de la batería
- 5 Palanca de liberación de la tapa de la batería
 - Cuando coloque un mango vertical (se vende por separado), retire la tapa de la batería.

Cubierta de la placa de conexión

Úsela si utiliza un adaptador de ca AC-PW20 (se vende por separado). Inserte la placa de conexión en el compartimiento de la batería, y después pase el cable a través de la cubierta de la placa de conexión como se muestra abajo.

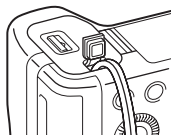

- Asegúrese de no pellizcar el cable al cerrar la cubierta.

ES

Objetivo FE 28-70 mm F3.5-5.6 OSS (Suministrado con la ILCE-7M2K)

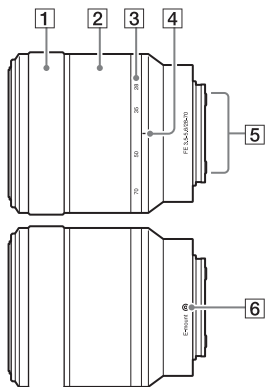

- 1** Anillo de enfoque
- 2** Anillo de zoom
- 3** Escala de distancia focal
- 4** Índice de distancia focal
- 5** Contactos del objetivo*
- 6** Índice de montura

* No toque directamente esta parte.

Lista de iconos en el monitor

El estado del monitor está ajustado a [Mostrar toda info.] en los ajustes predeterminados.

Cuando cambie el ajuste [Botón DISP], y pulse el botón DISP de la rueda de control, el estado de la pantalla cambiará al modo de visor. También puede visualizar el histograma pulsando DISP. Los contenidos visualizados y su posición mostrados abajo son solo una guía, y pueden variar de la visualización real.

Modo de monitor

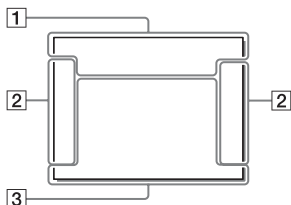

Para reproducción

Visualización de información básica



ES

Modo de visor

Modo automático o modo Selección escena

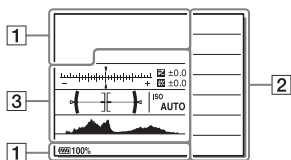

Visualización de histograma

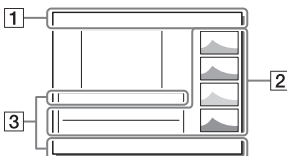

Modo P/A/S/M/Barrido panorámico

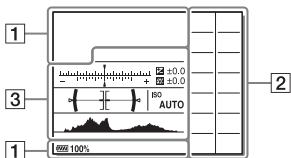

1

Visualización	Indicación
	Modo de toma
	Número de registro
	Iconos de reconocimiento de escena
	Tarjeta de memoria (34)/Subida de datos
100	Número restante de imágenes grabables
	Relación de aspecto de las imágenes fijas
	Tamaño de imagen de las imágenes fijas
	Calidad de imagen de las imágenes fijas
	Velocidad de fotogramas de las películas

Visualización	Indicación
	Tamaño de imagen de las películas
	Batería restante (32)
	Aviso de batería restante
	Carga de flash en curso
	Captura en tamaño APS-C
	Efecto de ajustes desactivado
	Iluminador AF
	NFC está activado
	Modo Avión
	Grabación de películas sin audio
	Reducción de ruido del viento
	SteadyShot/Aviso de movimiento de la cámara
	SteadyShot Distancia focal/Aviso de movimiento de la cámara
	Aviso de calentamiento
	Archivo de base datos lleno/Error de archivo de base de datos
	Zoom inteligente/Zoom de imagen clara/Zoom digital
	Medidor de nivel digital
	Nivel de audio

Visualización	Indicación
	Modo de visualización
100-0003	Número de carpeta - archivo
	Proteger
XAVC S AVCHD MP4	Modo de grabación de películas
DPOF	Ajuste DPOF
	Encuadre automático de objeto
	GRAB. Video Dual
-PC-	PC remoto







2

Visualización	Indicación
	Modo de manejo
	Modo de flash/ Reducción de ojos rojos
±0,0	Compensación del flash
AF-S AF-C MF DMF	Modo de enfoque
	Área AF
	Detección de cara/ Captador de sonrisas

Visualización	Indicación
	Modo de medición
35 mm	Distancia focal del objetivo
AWB	Balance blanco (Automático, Predeterminado, Submarino automat., Personalizado, Temperatura de color, Filtro de color)
7 500K A5 G5	
	Optimizador de gama dinámica/HDR auto
	Estilo creativo/ Contraste, Saturación, Nitidez
+3 +3 +3	
	Efecto de foto
	Indicador de sensibilidad de detección de sonrisas
PP1 - PP7 PP OFF	Perfil de imagen

ES

3

Visualización	Indicación
● AF de bloqueo	Guía AF de bloqueo
	Escala EV
	Compensación de exposición/Medida manual
REC 0:12	Tiempo de grabación de la película (min:s)
● (∞) (C)	Enfoque
1/250	Tiempo de exposición
F3,5	Valor de apertura
ISO400 ISO AUTO	Sensibilidad ISO
* 1/4	Bloqueo AE/Bloqueo FEL
	Indicador de tiempo de exposición
	Indicador de apertura
	Histograma
D-R OFF DRO HDR HDR I	Optimizador de gama dinámica/HDR auto/ aviso de imagen HDR auto
	Error Efecto de foto
2014-1-1 10:37PM	Fecha de grabación
3/7	Número de archivo/ Número de imágenes en modo de visualización
	Control de REC



Visualización	Indicación
	Área de medición puntual
00:00:00	Código de tiempo (hora:minuto:segundo: fotograma)

Funcionamiento de la cámara

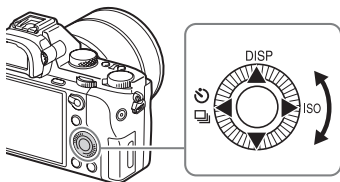
Cómo utilizar la rueda de control



- Puede girar la rueda de control o pulsar el lado superior/inferior/izquierdo/derecho de la rueda de control para mover el cuadro de selección. Pulse ● en el centro de la rueda de control para ajustar el elemento seleccionado. En este manual, la acción de pulsar el lado superior/inferior/izquierdo/derecho de la rueda de control se indica mediante ▲/▼/◀/▶.
- Las funciones siguientes están asignadas a ▲/◀/▶ de la rueda de control.

▲	DISP	Cambia la visualización en pantalla.
▶	ISO	Sensibilidad ISO
◀	 / 	Modo manejo <ul style="list-style-type: none">• Captura continua/Variación• Autodispar

- Puede asignar una función deseada a los botones ▼/◀/▶/● y a la posición de giro de la rueda de control en modo de toma.
- Cuando gire la rueda de control o pulse ◀/▶ de la rueda de control en modo de reproducción, podrá visualizar la imagen anterior o siguiente.

ES

Cómo utilizar el dial frontal/dial trasero

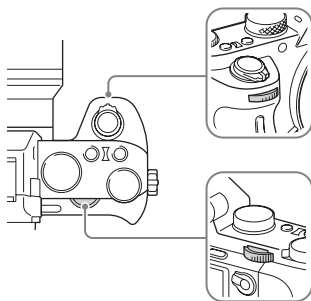

Puede girar el dial frontal o el dial trasero para cambiar los ajustes requeridos para cada modo de toma con efecto inmediato.

Selección de una función utilizando el botón Fn (Función)

Este botón se utiliza para configurar o ejecutar funciones que se usan con frecuencia en la toma de imágenes, excepto para funciones de la pantalla de Quick Navi.

1 Pulse el botón DISP de la rueda de control para ajustar el modo de pantalla a algo distinto de [Para el visor].

2 Pulse el botón Fn.

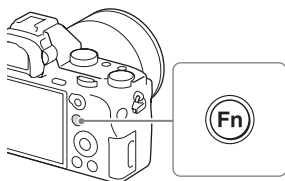

ES

3 Seleccione el elemento deseado utilizando ▲/▼/◀/▶ de la rueda de control.

Aparece la pantalla de ajustes.

4 Seleccione el ajuste deseado girando el dial frontal, después pulse ● de la rueda de control.

- Algunos valores de ajuste se pueden ajustar con precisión girando el dial trasero.

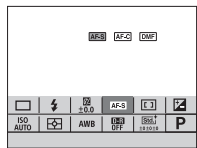

Para hacer los ajustes individuales en la pantalla exclusiva

En el paso 3, seleccione un elemento de ajuste y pulse ● de la rueda de control para cambiar a la pantalla exclusiva para el elemento de ajuste. Ajuste los elementos de acuerdo con la guía de operación.

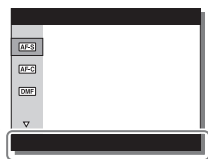

Guía de operación

Funciones que se pueden seleccionar utilizando el botón MENU

Puede configurar los ajustes básicos de la cámara como un conjunto, o ejecutar funciones tales como la toma de imágenes, la reproducción, u otras operaciones.

1 Pulse el botón MENU para visualizar la pantalla de menú.

2 Seleccione el elemento de ajuste deseado utilizando ▲/▼/◀/▶ de la rueda de control o girando la rueda de control, y después pulse ● del centro de la rueda de control.

- Seleccione un icono en la parte superior de la pantalla y pulse ◀/▶ de la rueda de control para moverse a otro elemento de MENU.

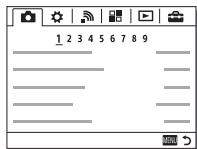

ES

3 Seleccione el valor de ajuste, después pulse ● para confirmar.

Para visualizar el menú de títulos

Le permite seleccionar si quiere visualizar siempre la primera pantalla del menú cuando pulsa el botón MENU.

Botón MENU →  (Ajustes) → [Menú mosaico] → [Activar]

Utilización de la Guía en la cámara

Puede utilizar [Ajuste tecla person.] para asignar la Guía en la cámara al botón deseado.

La Guía en la cámara visualiza explicaciones para la función de menú o ajuste seleccionado actualmente.

Botón MENU →  (Ajustes personalizad.) → [Ajuste tecla person.] → Seleccione el botón deseado asignado a la función. → [Guía en la cámara]

Pulse el botón MENU y utilice la rueda de control para seleccionar un elemento de MENU cuya explicación quiera leer, y después pulse el botón al que está asignada la [Guía en la cámara].

Carga de la batería

Antes de utilizar la cámara por primera vez, asegúrese de cargar la batería NP-FW50 (suministrado).

La batería InfoLITHIUM™ puede cargarse incluso si no se ha agotado completamente.

También se puede utilizar cuando no ha sido cargada completamente.

La batería cargada se va descargando poco a poco, incluso cuando no se utiliza. Para evitar perder una oportunidad de tomar una imagen, cargue la batería otra vez antes de tomar imágenes.

1 Ajuste el interruptor ON/OFF (Alimentación) a OFF.

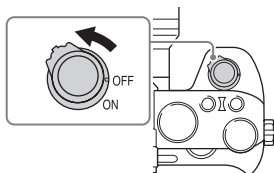

ES

2 Deslice la palanca para abrir la tapa.

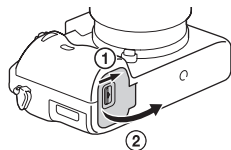

3 Inserte la batería completamente, utilizando la punta de la batería para presionar la palanca de bloqueo.

Palanca de bloqueo

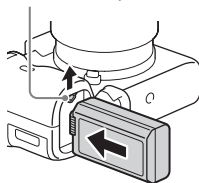

4 Cierre la cubierta.

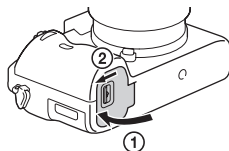

5 Conecte la cámara al adaptador de ca (suministrado) utilizando el cable micro USB (suministrado), y conecte el adaptador de ca a la toma de corriente de la pared.

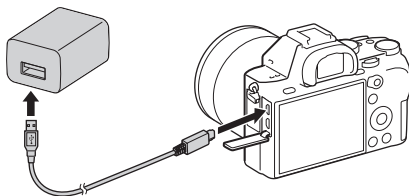

La luz de carga se ilumina de color naranja, y comienza la carga.

- Apague la cámara mientras carga la batería.
- Cuando la luz de carga parpadee y la carga no haya terminado, extraiga la batería y vuelva a insertarla.
- Para países/regiones aparte de Estados Unidos y Canadá, conecte el cable de alimentación al adaptador de ca, y conecte el adaptador de ca a la toma de corriente de la pared.

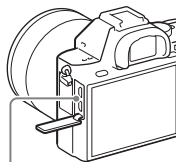

Luz de carga
Encendida: Cargando
Apagada: Carga finalizada
Parpadea:

Error de carga o carga puesta en pausa temporalmente porque la cámara no está dentro del rango de temperatura apropiado

Notas

- Si la luz de carga de la cámara parpadea cuando el adaptador de ca está conectado a la toma de corriente de la pared, indica que la carga se ha detenido temporalmente porque la temperatura está fuera del rango recomendado. La carga se reanuda cuando la temperatura vuelve a estar dentro del rango adecuado. Le recomendamos cargar la batería a una temperatura ambiente de entre 10 °C a 30 °C
- Conecte el adaptador de ca (suministrado) a la toma de corriente de la pared más cercana. Si se produce un mal funcionamiento mientras utiliza el adaptador de ca, desenchufe la clavija de la toma de corriente de la pared inmediatamente para desconectar la fuente de alimentación.
- Cuando cargue la batería por primera vez o después de un periodo prolongado de desuso, la luz de carga podrá parpadear rápidamente. Si ocurre eso, retire la batería de la cámara y después vuelva a insertarla para recargarla.
- No cargue la batería continuamente o repetidamente sin utilizarla si ya está completamente cargada o casi completamente cargada. Si lo hace podrá ocasionar un deterioro del rendimiento de la batería.
- Cuando termine la carga, desconecte el adaptador de ca de la toma de corriente de la pared.
- Asegúrese de utilizar solamente baterías, cable micro USB (suministrado) y adaptador de ca (suministrado) genuinos de la marca Sony.

ES

Tiempo de carga (Carga completa)

El tiempo de carga es de aproximadamente 150 minutos utilizando el adaptador de ca (suministrado).

Notas

- El tiempo de carga indicado arriba se aplica cuando se carga una batería totalmente agotada a una temperatura de 25 °C
La carga podrá llevar más tiempo dependiendo de las condiciones de uso y de las circunstancias.

Carga mediante conexión a un ordenador

La batería se puede cargar conectando la cámara a un ordenador utilizando un cable micro USB. Conecte la cámara al ordenador con la cámara apagada.

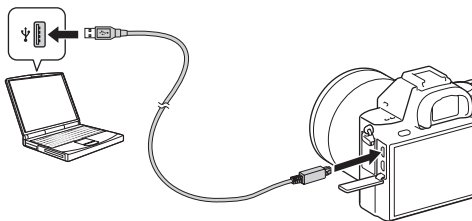

Notas

- Si se conecta la cámara a un ordenador portátil que no está conectado a una fuente de alimentación, disminuye el nivel de batería del portátil. No cargue durante un periodo de tiempo prolongado.
- No encienda, apague ni reinicie el ordenador, ni lo reanude a partir del modo de ahorro de energía, cuando se haya establecido una conexión USB entre el ordenador y la cámara. La cámara podría causar un mal funcionamiento. Antes de encender, apagar o reiniciar el ordenador, o de reanudarlo a partir del modo de ahorro de energía, desconecte la cámara y el ordenador.
- No se ofrece ninguna garantía de que se pueda realizar la carga utilizando un ordenador ensamblado de forma personalizada, o un ordenador modificado.

Comprobación de la carga de batería restante

En la pantalla aparece un indicador de carga restante.



Notas

- El indicador de carga restante podrá no ser correcto en ciertas circunstancias.

Para retirar la batería

Apague la cámara. Deslice la palanca de bloqueo después de confirmar que la luz de acceso (página 14) está apagada, y retire la batería.

Asegúrese de no dejar caer la batería.

Palanca de bloqueo

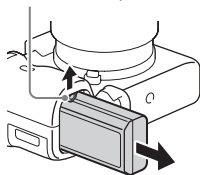

Inserción de una tarjeta de memoria (se vende por separado)

1 Deslice la palanca para abrir la tapa.

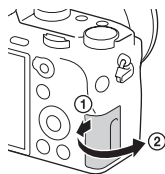

2 Inserte la tarjeta de memoria.

- Con la esquina recortada orientada como se muestra en la ilustración, inserte la tarjeta de memoria hasta que encaje con un chasquido.



Asegúrese de que la esquina cortada está orientada correctamente.

3 Cierre la cubierta.

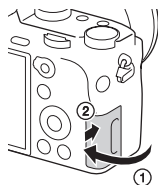

Para retirar la tarjeta de memoria

Asegúrese de que la luz de acceso (página 14) no está encendida, y después empuje la tarjeta de memoria hacia dentro una vez.

Tarjetas de memoria que se pueden utilizar

Esta cámara permite utilizar los siguientes tipos de tarjetas de memoria. Sin embargo, no se garantiza el funcionamiento correcto de todos los tipos de tarjetas de memoria.

	Tarjeta de memoria	Para imágenes fijas	Para películas
A	Memory Stick PRO Duo™	✓	✓ (Mark2 solamente)
	Memory Stick PRO-HG Duo™	✓	✓
	Memory Stick XC-HG Duo™	✓	✓
B	Tarjeta de memoria SD	✓	✓ (Clase 4 o más rápida)
	Tarjeta de memoria SDHC	✓	✓ (Clase 4 o más rápida)
	Tarjeta de memoria SDXC	✓	✓ (Clase 4 o más rápida)

- En este manual, los productos de la tabla son referidos colectivamente como sigue:
A: Memory Stick PRO Duo
B: Tarjeta SD

Cuando se graban películas de formato XAVC S

Utilice las tarjetas de memoria siguientes:

- Tarjeta de memoria SDXC (64 GB o más y Clase 10 o más rápida)
- Tarjeta de memoria SDXC (64 GB o más y UHS-I (U1))
- Memory Stick XC-HG Duo

Notas

- Las imágenes grabadas en un Memory Stick XC-HG Duo o en una tarjeta de memoria SDXC no se pueden importar a, ni reproducir en ordenadores o dispositivos de audio y vídeo que no sean compatibles con exFAT*. Asegúrese de que el dispositivo es compatible con exFAT antes de conectarlo a la cámara. Si conecta la cámara a un dispositivo no compatible, es posible que se le pida que formatee la tarjeta.

No formatee nunca la tarjeta como respuesta a esta solicitud, ya que si lo hace borrará todos los datos de la tarjeta.

- *exFAT es el sistema de archivos utilizado en Memory Stick XC-HG Duo y en tarjetas de memoria SDXC.

Colocación de un objetivo

Ajuste el interruptor de alimentación de la cámara en OFF antes de colocar o quitar el objetivo.

1 Retire la tapa de la cámara de la cámara y la tapa trasera del objetivo de la parte trasera de objetivo.

- Cuando vaya a cambiar el objetivo, cámbielo rápidamente en un sitio alejado de lugares polvorientos para evitar que entre polvo o suciedad en el interior de la cámara.
- Cuando vaya a hacer la toma, quite la tapa delantera del objetivo de la parte delantera del objetivo.

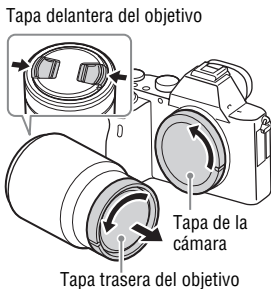

2 Monte el objetivo alineando las marcas de índice blancas (índices de montura) del objetivo y la cámara.

- Sujete la cámara con el objetivo orientado hacia abajo para evitar que entre polvo en el interior de la cámara.

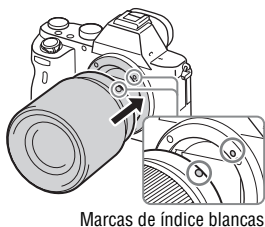

3 Mientras empuja el objetivo ligeramente hacia la cámara, gírelo en el sentido de las manecillas del reloj hasta que produzca un chasquido en posición bloqueada.

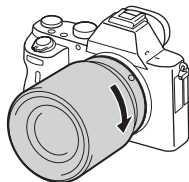

- Asegúrese de que el objetivo queda recto.

Notas

- Cuando esté colocando un objetivo, no pulse el botón de liberación del objetivo.
- No utilice fuerza cuando coloque un objetivo.
- El adaptador de montura de objetivo (se vende por separado) es requerido para utilizar un objetivo de montura A (se vende por separado). Para utilizar el adaptador de montura de objetivo, consulte el manual de instrucciones suministrado con el adaptador de montura de objetivo.
- Cuando quiera tomar imágenes de fotograma completo, utilice un objetivo diseñado para una cámara de fotograma completo.
- Cuando transporte la cámara con un objetivo colocado, sujete firmemente la cámara y el objetivo.
- No sujete el objetivo por la parte que sobresale para el zoom o el ajuste de enfoque.

ES

Para retirar el objetivo

- 1 Pulse el botón de liberación del objetivo a tope y gire el objetivo en sentido contrario a las manecillas del reloj hasta que se detenga.**

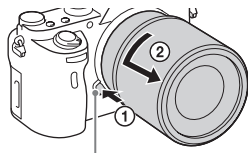

Botón de liberación del objetivo

- 2 Coloque las tapas en las partes delantera y trasera del objetivo y la tapa de la cámara en la cámara.**

- Antes de colocarlas, quíteles cualquier resto de polvo.

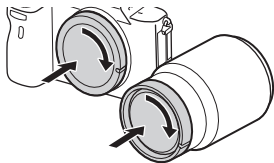

Notas sobre el cambio de objetivo

Cuando cambie el objetivo, si entra polvo o suciedad en el interior de la cámara y se adhiere a la superficie del sensor de imagen (la parte que convierte la luz en señal eléctrica), podrá aparecer como puntos oscuros en la imagen, dependiendo del entorno de la toma de imagen.

Asegúrese de cambiar el objetivo rápidamente en un sitio alejado de lugares polvorientos cuando coloque o retire un objetivo.

Ajuste de la fecha y la hora

Al encender la cámara por primera vez o después de inicializar las funciones, aparece la pantalla para ajustar la fecha y la hora.

1 Ajuste el interruptor de alimentación a ON para encender la cámara.

Aparece la pantalla para ajustar la fecha y la hora.

- Para apagar la cámara, ajuste el interruptor de alimentación a OFF.

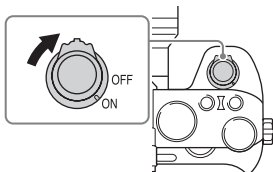

2 Compruebe que [Intro] está seleccionado en la pantalla, después pulse ● de la rueda de control.

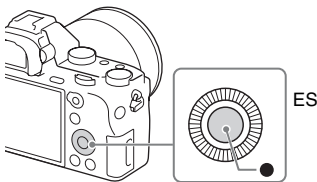

3 Seleccione un lugar geográfico deseado, y después pulse ●.

4 Pulse ▲/▼ de la rueda de control, o seleccione un elemento de ajuste girando la rueda de control, después pulse ●.

5 Pulse ▲/▼/◀/▶, o seleccione un ajuste deseado girando de la rueda de control, después pulse ●.

6 Repita los pasos 4 y 5 para ajustar otros elementos, después seleccione [Intro] y pulse ● de la rueda de control.

Para cancelar la operación de ajuste de fecha y hora

Pulse el botón MENU.

Comprobación o reajuste de la fecha/hora y área

La pantalla de configuración de la fecha y la hora aparece automáticamente cuando se conecta la alimentación por primera vez o cuando la batería interna recargable de respaldo se ha descargado. Para volver a ajustar la fecha y la hora, utilice el menú.

Botón MENU →  (Ajustes) → [Ajuste fecha/hora] o [Configuración área]

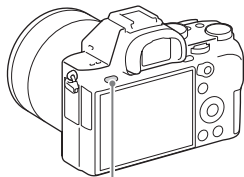

Botón MENU

Notas

- La cámara no tiene una función para insertar la fecha en una imagen. Puede insertar la fecha y guardar o imprimir la imagen utilizando PlayMemories Home (página 43).

Mantenimiento del ajuste de fecha y hora

Esta cámara tiene una batería interna recargable para mantener la fecha y la hora y otros ajustes independientemente de si la alimentación está conectada o desconectada, o de si la batería está instalada o no.

Utilización del software

Utilice las aplicaciones siguientes para hacer un uso óptimo de las imágenes tomadas con su cámara.

- Image Data Converter
- PlayMemories Home
- Remote Camera Control

Para ver detalles sobre la instalación, consulte las páginas 42 a 45.

Requisitos del sistema

Puede encontrar los requisitos del sistema para el software en la URL siguiente:

<http://www.sony.net/pcenv/>



Utilización de Image Data Converter

Con Image Data Converter, puede hacer lo siguiente:

- Puede reproducir y editar imágenes grabadas en formato RAW con varias correcciones, tales como curva de tono y nitidez.
- Puede ajustar imágenes con balance blanco, exposición, y [Estilo creativo], etc.
- Puede guardar las imágenes visualizadas y editadas en un ordenador. Puede guardar la imagen como formato RAW o guardarla en un formato de archivo general.
- Puede visualizar y comparar las imágenes RAW y las imágenes JPEG grabadas con esta cámara.
- Puede clasificar las imágenes en 5 grados.
- Puede aplicar etiquetas de color.

Para utilizar Image Data Converter, consulte la Ayuda.

Haga clic en [Inicio] → [Todos los programas] → [Image Data Converter] → [Ayuda] → [Image Data Converter Ver.4].

Página de soporte técnico Image Data Converter (Solamente en inglés)

<http://www.sony.co.jp/ids-se/>

Instalación de Image Data Converter

1 Descargue el software en la URL siguiente e instálelo en su ordenador.

Windows:

<http://www.sony.co.jp/imsoft/Win/>

Mac:

<http://www.sony.co.jp/imsoft/Mac/>

Notas

- Inicie sesión como Administrador.

Utilización de PlayMemories Home

El software PlayMemories Home le permite importar imágenes fijas y películas a su ordenador y utilizarlas. Necesitará PlayMemories Home para importar películas XAVC S o películas AVCHD a su ordenador.



Importar imágenes desde su cámara



Reproducción de imágenes importadas



Para Windows, también están disponibles las funciones siguientes:

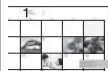

Visionado de imágenes en un calendario



Creación de discos de película



Subida de imágenes a servicios de Internet

Compartir imágenes en PlayMemories Online™



ES

- Puede descargar Image Data Converter o Remote Camera Control, etc., realizando el procedimiento siguiente:
Conecte la cámara a su ordenador → inicie PlayMemories Home → haga clic en [Notificaciones].

Notas

- Se necesita una conexión a Internet para instalar PlayMemories Home.
- Para utilizar PlayMemories Home u otros servicios de la red se requiere una conexión a Internet. Es posible que PlayMemories Home u otros servicios de la red no estén disponibles en algunos países o regiones.
- Para software Mac consulte la URL siguiente:
<http://www.sony.co.jp/imsoft/Mac/>
- Si el software PMB (Picture Motion Browser), suministrado con los modelos lanzados antes de 2011, ya ha sido instalado en su ordenador, será sobrescrito con PlayMemories Home durante la instalación. Utilice PlayMemories Home, el software sucesor de PMB.
- Las películas grabadas utilizando el ajuste [60p 28M(PS)]/[50p 28M(PS)], [60i 24M(FX)]/[50i 24M(FX)] o [24p 24M(FX)]/[25p 24M(FX)] en [ Grabar ajuste] son convertidas por PlayMemories Home para crear un disco de grabación AVCHD. Esta conversión puede llevar largo tiempo. Además, no se puede crear un disco con la calidad de imagen original. Si quiere conservar la calidad de imagen original, almacene sus películas en un Blu-ray Disc.

Instalación de PlayMemories Home

- 1 Utilizando el explorador de Internet de su ordenador, vaya a la URL siguiente, después haga clic en [Instalación] → [Ejecutar].**

<http://www.sony.net/pm/>

- 2 Siga las instrucciones de la pantalla para completar la instalación.**

Utilización de Remote Camera Control

Conecte la cámara al ordenador. Con Remote Camera Control puede:

- Configurar la cámara o grabar una imagen desde el ordenador.
- Grabar una imagen directamente al ordenador.
- Realizar una toma con temporizador a intervalos.

Configure lo siguiente antes de utilizar: Botón MENU →  (Ajustes) → [Conexión USB] → [PC remoto]

Instalación de Remote Camera Control

1 Utilizando el explorador de Internet de su ordenador, vaya a la URL siguiente.

Windows:

<http://www.sony.co.jp/imsoft/Win/>

Mac:

<http://www.sony.co.jp/imsoft/Mac/>



ES

2 Siga las instrucciones en la pantalla para descargar e instalar Remote Camera Control.

Notas

- Se necesita una conexión a Internet para instalar Remote Camera Control.

Marcas comerciales

- Memory Stick y  son marcas comerciales o marcas comerciales registradas de Sony Corporation.
- XAVC S y  son marcas comerciales registradas de Sony Corporation.
- “AVCHD Progressive” y el logotipo de “AVCHD Progressive” son marcas comerciales de Panasonic Corporation y Sony Corporation.
- Windows es una marca comercial registrada de Microsoft Corporation en los Estados Unidos y/o en otros países.
- Mac es una marca comercial registrada de Apple Inc. en los Estados Unidos y en otros países.
- El logotipo de SDXC es una marca comercial de SD-3C, LLC.
- Facebook y el logotipo de “f” son marcas comerciales o marcas comerciales registradas de Facebook, Inc.
- YouTube y el logotipo de YouTube son marcas comerciales o marcas comerciales registradas de Google Inc.
- Además, los nombres de sistemas y productos utilizados en este manual son, en general, marcas comerciales o marcas comerciales registradas de sus respectivos desarrolladores o fabricantes. Sin embargo, las marcas TM o ® podrán no ser utilizadas en todos los casos en este manual.



En la página Web de atención al cliente puede encontrar información adicional sobre este producto y respuesta a las preguntas hechas con más frecuencia.

<http://www.sony.net/>

ES

Ulteriori informazioni sulla fotocamera (“Guida”)

“Guida” è un manuale online.
“Guida” è accessibile dal computer o dallo smartphone. Consultarlo per le istruzioni approfondite sulle numerose funzioni della fotocamera.

URL:

http://rd1.sony.net/help/ilc/1450/h_zz/

**AVVERTENZA**

Per ridurre il pericolo di incendi o scosse elettriche, non esporre l'apparecchio alla pioggia o all'umidità.

ISTRUZIONI IMPORTANTI PER LA SICUREZZA -SALVARE QUESTE ISTRUZIONI PERICOLO PER RIDURRE IL RISCHIO DI INCENDI O SCOSSE ELETTRICHE, SEGUIRE ATTENTAMENTE QUESTE ISTRUZIONI

AVVERTENZA**Batteria**

Se trattato in modo improprio, è possibile che il blocco batteria esploda, causi incendi o provochi bruciature causate da sostanze chimiche. Attenersi alle precauzioni riportate di seguito.

- Non smontare il prodotto.
- Non danneggiare o esporre il blocco batteria a scosse o urti eccessivi, ad esempio non schiacciarlo con un martello, non lasciarlo cadere o calpestarlo.

- Non cortocircuitare o lasciare che eventuali oggetti metallici entrino in contatto con i terminali della batteria.
- Non esporre a temperature elevate superiore a 60 °C, ad esempio alla luce solare diretta o all'interno di un'auto parcheggiata al sole.
- Non bruciare o gettare nel fuoco.
- Non utilizzare pile agli ioni di litio danneggiate o con perdite di elettrolita.
- Assicurarsi di caricare il blocco batteria con un caricabatterie originale Sony o un dispositivo in grado di caricare il blocco batteria stesso.
- Conservare il blocco batteria lontano dalla portata dei bambini.
- Non bagnare il blocco batteria.
- Sostituirlo esclusivamente con un blocco batteria dello stesso tipo o di tipo equivalente consigliato da Sony.
- Smaltire i blocchi batteria il prima possibile come descritto nelle istruzioni.

Alimentatore CA

Usare la presa a muro vicina quando si usa l'alimentatore CA. Scollegare immediatamente l'alimentatore CA dalla presa a muro se si verifica qualche malfunzionamento durante l'uso dell'apparecchio.

Il cavo di alimentazione, se in dotazione, è progettato specificatamente solo per l'uso con questa fotocamera e non deve essere usato con altre apparecchiature elettriche.

Attenzione per i clienti in Europa

Avviso per i clienti residenti nei paesi che applicano le direttive UE

Produttore: Sony Corporation, 1-7-1 Konan Minato-ku Tokyo, 108-0075 Giappone
Per la conformità del prodotto in ambito UE: Sony Deutschland GmbH, Hedelfinger Strasse 61, 70327 Stuttgart, Germania



Con la presente Sony Corporation dichiara che questo apparecchio è conforme ai requisiti essenziali ed alle altre disposizioni pertinenti stabilite dalla direttiva 1999/5/CE. Per ulteriori dettagli, si prega di consultare il seguente URL:
<http://www.compliance.sony.de/>

Nota

Se l'elettricità statica o interferenze elettromagnetiche causano l'interruzione del trasferimento dei dati, che pertanto non avviene, è necessario riavviare l'applicazione oppure scollegare, quindi ricollegare il cavo di comunicazione (USB e così via).

Questo prodotto è stato testato ed è risultato conforme ai limiti stabiliti nella regolazione EMC relativa all'uso dei cavi di collegamento di lunghezza inferiore a 3 metri.

Il campo elettromagnetico alle frequenze specifiche può influenzare l'immagine e il suono di questa unità.

Smaltimento delle batterie (pile e accumulatori) esauste e delle apparecchiature elettriche ed elettroniche a fine vita (applicabile in tutti i Paesi dell'Unione Europea e negli altri Paesi europei con sistema di raccolta differenziata)



Questo simbolo sul prodotto, batteria o imballo indica che gli stessi non devono essere trattati come normali rifiuti domestici. Su talune batterie questo

simbolo può essere utilizzato in combinazione con un simbolo chimico. I simboli chimici del mercurio (Hg) o del piombo (Pb) sono aggiunti se la batteria contiene più dello 0.0005% di mercurio o dello 0.004% di piombo. Assicurandovi che questi prodotti e le batterie siano smaltiti correttamente, contribuirete a prevenire potenziali conseguenze negative per l'ambiente e per la salute che potrebbero altrimenti essere causate dal trattamento inappropriato dei medesimi prodotti o batterie. Il riciclo dei materiali aiuterà a preservare le risorse naturali.

Nel caso di prodotti che per ragioni di sicurezza, prestazioni o integrità dei dati richiedano una connessione permanente con una batteria in essi incorporata, la stessa dovrà essere sostituita esclusivamente da personale qualificato.

Per assicurarsi che la batteria sia trattata correttamente, si prega di consegnare i prodotti a fine vita ad un idoneo centro di raccolta per il riciclo di apparecchiature elettriche ed elettroniche. Per tutte le altre batterie, si prega di consultare la sezione relativa alla rimozione sicura della batteria dal prodotto. Si prega di consegnare le batterie ad un idoneo centro di raccolta per il riciclo delle batterie esauste. Per informazioni più dettagliate sul riciclo di questi prodotti o batterie, si prega di contattare il vostro Comune, il servizio di smaltimento rifiuti ovvero il punto vendita presso il quale è stato acquistato il prodotto o la batteria.

In caso di smaltimento abusivo di batterie o di apparecchiature elettriche ed elettroniche potrebbero essere applicate le sanzioni previste dalla normativa vigente (valido solo per l'Italia).

Per i clienti che hanno acquistato la fotocamera da un negozio in Giappone che si rivolge ai turisti

Nota

Alcuni marchi di certificazione relativi agli standard supportati dalla fotocamera possono essere verificati sullo schermo della fotocamera.

Selezionare MENU →  (Impostazione) → [Logo certificazione].

Se la visualizzazione non è possibile a causa di un problema, ad esempio un guasto della fotocamera, rivolgersi al rivenditore Sony o al centro assistenza Sony autorizzato di zona.

IT

Per i dettagli sulle funzioni Wi-Fi e One-touch NFC, consultare il documento allegato “Wi-Fi Connection/One-touch (NFC) Guide” o la “Guida”.

Il presente manuale tratta svariati modelli, con diversi obiettivi in dotazione. Il nome del modello varia a seconda dell'obiettivo in dotazione. Il modello disponibile varia a seconda delle nazioni/regioni.

Nome del modello	Obiettivo
ILCE-7M2	Non in dotazione
ILCE-7M2K	FE 28-70 mm F3.5-5.6 OSS

Note sull'uso della fotocamera

Lingua sullo schermo

È possibile selezionare la lingua visualizzata sullo schermo usando il menu.

Procedura di ripresa

Questa fotocamera è dotata di 2 modi per monitorare i soggetti: il modo del monitor usando il monitor e il modo del mirino usando il mirino.

Funzioni incorporate in questa fotocamera

- Questo manuale descrive i dispositivi compatibili con 1080 60i e i dispositivi compatibili con 1080 50i.
Per controllare se la fotocamera è un dispositivo compatibile con 1080 60i o un dispositivo compatibile con 1080 50i, controllare i seguenti contrassegni sul fondo della fotocamera.
Apparecchio compatibile con 1080 60i: 60i
Apparecchio compatibile con 1080 50i: 50i
- Questa fotocamera è compatibile con i filmati di formato 1080 60p o 50p. A differenza dei modi di registrazione standard finora, che registrano in un metodo interlacciato, questa fotocamera registra usando un metodo progressivo. Ciò aumenta la risoluzione e fornisce un'immagine più uniforme e più realistica.

Creazione di un file di database delle immagini

Se si inserisce nella fotocamera una scheda di memoria che non contiene un file di database delle immagini e si accende la fotocamera, questa crea automaticamente un file di database delle immagini usando una parte della capacità della scheda di memoria.

Il processo potrebbe impiegare molto tempo e non è possibile azionare la fotocamera finché il processo è completato. Se si verifica un errore nel file di database, esportare tutte le immagini sul computer usando PlayMemories Home™, e quindi formattare la scheda di memoria usando la fotocamera.

Note sulla registrazione/riproduzione

- Per stabilizzare il funzionamento della scheda di memoria, si consiglia di formattare la stessa nella fotocamera quando la si utilizza con tale fotocamera per la prima volta.
Formattando la scheda di memoria, tutti i dati su essa registrati verranno eliminati e non potranno essere ripristinati. Prima di procedere con la formattazione, copiare i dati su un computer o su un altro dispositivo.
- La ripetuta registrazione ed eliminazione di immagini per un periodo di tempo prolungato può provocare la frammentazione dei file nella scheda di memoria, e la registrazione dei filmati può venire sospesa durante la ripresa. Se si dovesse verificare ciò, copiare i dati su un computer o su un altro dispositivo e quindi eseguire [Formatta].
- Prima di avviare la registrazione, effettuare una registrazione di prova per accertarsi che la fotocamera funzioni correttamente.

Consiglio di backup della scheda di memoria

Spegnendo la fotocamera o rimuovendo la batteria mentre la spia di accesso lampeggia, si possono danneggiare i dati sulla scheda di memoria. Per evitare la perdita di dati, eseguire sempre una copia (un backup) dei dati su un altro dispositivo.

Nessuna compensazione per il contenuto danneggiato o la mancata registrazione

Sony non può compensare per la mancata registrazione, la perdita o i danni al contenuto registrato a causa di un malfunzionamento della fotocamera o del supporto di registrazione, ecc.

Ripresa con un obiettivo a montaggio E compatibile con il formato APS-C

Questa fotocamera è dotata di un sensore CMOS di pieno formato da 35 mm. Tuttavia, la dimensione dell'immagine è impostata automaticamente sull'impostazione del formato APS-C e la dimensione dell'immagine è inferiore quando si usa un obiettivo a montaggio E compatibile con il formato APS-C (impostazioni predefinite).

Note sul monitor, sul mirino elettronico, sull'obiettivo e sul sensore dell'immagine

- Il monitor e il mirino elettronico sono fabbricati usando la tecnologia ad altissima precisione e perciò oltre il 99,99% dei pixel sono operativi per l'uso effettivo. Tuttavia, potrebbero esserci dei minuscoli punti neri e/o luminosi (bianchi, rossi, blu o verdi) che appaiono costantemente sul monitor e sul mirino elettronico. Questi punti sono normali nel processo di fabbricazione e non influiscono in alcun modo sulle immagini.

- Non tenere la fotocamera per il monitor.
- Quando si usa l'obiettivo con zoom motorizzato, fare attenzione che le dita o altri oggetti non restino incastrati nell'obiettivo.
- Non esporre la fotocamera a sorgenti luminose intense quali la luce solare. I componenti interni si potrebbero danneggiare.
- Non guardare la luce solare o una sorgente luminosa intensa attraverso l'obiettivo smontato. Ciò può provocare danni permanenti agli occhi o causare malfunzionamenti.
- Non utilizzare la fotocamera in aree esposte all'emissione di forti onde radio o radiazioni. La registrazione e la riproduzione potrebbero non funzionare correttamente.
- Le immagini potrebbero lasciare una scia sullo schermo in un luogo freddo. Questo non è un malfunzionamento. Quando si accende la fotocamera in un luogo freddo, lo schermo potrebbe diventare temporaneamente scuro. Quando la fotocamera si riscalda, lo schermo funzionerà normalmente.
- L'immagine registrata potrebbe essere diversa dall'immagine monitorata prima della registrazione.

Note sull'uso degli obiettivi e degli accessori

Si consiglia di utilizzare gli obiettivi e gli accessori Sony progettati specificamente per le caratteristiche di questa fotocamera. L'uso di questa fotocamera con prodotti di altre marche ne può compromettere le prestazioni, causando incidenti e malfunzionamenti. Sony declina ogni responsabilità per tali incidenti o malfunzionamenti.

Note sulla slitta multi interfaccia

- Prima di montare o rimuovere accessori quali un flash esterno sulla slitta multi interfaccia, spegnere la fotocamera. Quando si montano gli accessori, serrare a fondo le viti e controllare che siano fissati saldamente alla fotocamera.
- Non usare flash esterni con terminale di sincronizzazione del flash ad alta tensione o con la polarità invertita. Ciò potrebbe causare malfunzionamenti.

Note sulla ripresa con il mirino

Questa fotocamera è dotata di un mirino organico elettroluminescente con alta risoluzione ed alto contrasto. Questo mirino ottiene un ampio angolo visivo e un lungo campo visivo. Questa fotocamera è progettata per fornire un mirino facilmente visibile bilanciando appropriatamente vari elementi.

- L'immagine potrebbe essere leggermente distorta vicino agli angoli del mirino. Questo non è un malfunzionamento. Per vedere la composizione intera in tutti i suoi dettagli, è possibile anche usare il monitor.
- Se si fa una panoramica con la fotocamera mentre si guarda nel mirino o si spostano gli occhi, l'immagine nel mirino potrebbe essere distorta o il colore dell'immagine potrebbe cambiare. Questa è una caratteristica dell'obiettivo o del dispositivo di visualizzazione e non si tratta di un malfunzionamento. Quando si riprende un'immagine, si consiglia di guardare l'area centrale del mirino.

- Quando si riprende con il mirino, si potrebbero verificare dei sintomi come l'affaticamento degli occhi, la stanchezza, il mal d'auto o la nausea. Si consiglia di fare una pausa ad intervalli regolari quando si sta riprendendo con il mirino.

La durata o la frequenza necessarie della pausa potrebbero variare secondo gli individui, in modo da essere consigliati per decidere a propria discrezione. Nel caso di eventuale disagio, evitare di usare il mirino finché la propria condizione recupera e rivolgersi al medico secondo la necessità.

Note sulla registrazione per lunghi periodi di tempo

- Secondo la temperatura della fotocamera e della batteria, si potrebbe non essere in grado di registrare i filmati o l'alimentazione potrebbe disattivarsi automaticamente per proteggere la fotocamera. Un messaggio si visualizza sullo schermo prima che la fotocamera si spenga o che non si possa più registrare i filmati. In questo caso, lasciare spenta la fotocamera e attendere finché la temperatura della fotocamera e della batteria scende. Se si accende la fotocamera senza lasciar raffreddare abbastanza la fotocamera e la batteria, l'alimentazione potrebbe di nuovo disattivarsi o si potrebbe non essere in grado di registrare i filmati.
- A temperature ambiente elevate, la temperatura della fotocamera si alza rapidamente.
- Quando la temperatura della fotocamera si alza, la qualità dell'immagine potrebbe peggiorare. Si consiglia di attendere finché la temperatura della fotocamera scende prima di continuare a riprendere.

- La superficie della fotocamera potrebbe riscaldarsi. Questo non è un malfunzionamento.

Note sull'importazione dei filmati XAVC S e AVCHD su un computer

Quando si importano i filmati XAVC S o AVCHD su un computer, scaricare e usare il software PlayMemories Home dal seguente sito web:
<http://www.sony.net/pm/>

Note quando si riproducono i filmati su altre periferiche

- Questa fotocamera usa l'MPEG-4 AVC/H.264 High Profile per la registrazione del formato AVCHD. I filmati registrati nel formato AVCHD con questa fotocamera non possono essere riprodotti con le seguenti periferiche.

- Altre periferiche compatibili con il formato AVCHD che non supportano High Profile
- Periferiche incompatibili con il formato AVCHD

Questa fotocamera usa anche l'MPEG-4 AVC/H.264 Main Profile per la registrazione del formato MP4. Per questo motivo, i filmati registrati nel formato MP4 con questa fotocamera non possono essere riprodotti sulle periferiche diverse da quelle che supportano MPEG-4 AVC/H.264.

- I dischi registrati con qualità dell'immagine HD (alta definizione) possono essere riprodotti soltanto sulle periferiche compatibili con il formato AVCHD. I lettori o registratori DVD non possono riprodurre i dischi con qualità dell'immagine HD, poiché sono incompatibili con il formato AVCHD. Inoltre, i lettori o registratori DVD potrebbero non riuscire ad espellere i dischi con qualità dell'immagine HD.

- I filmati registrati nel formato 1080 60p/1080 50p possono essere riprodotti soltanto su periferiche che supportano 1080 60p/1080 50p.
- I filmati registrati in formato XAVC S possono essere riprodotti solo con dispositivi che supportano XAVC S.

Avvertimento sui diritti d'autore

I programmi televisivi, i film, le videocassette e altri materiali possono essere protetti dai diritti d'autore. La registrazione non autorizzata di tali materiali può essere contraria alle norme delle leggi sui diritti d'autore.

Le immagini usate in questo manuale

Le fotografie usate come esempi delle immagini in questo manuale sono immagini riprodotte e non sono immagini reali riprese usando questa fotocamera.

Informazioni sui dati tecnici descritti in questo manuale

I dati sulla prestazione e sui dati tecnici sono definiti nelle seguenti condizioni, tranne come sono descritti in questo manuale: ad una temperatura ambiente normale di 25°C e usando un pacco batteria che è stato caricato completamente finché la spia di carica si è spenta.

Come disattivare temporaneamente le funzioni di rete wireless (Wi-Fi e NFC, ecc.)

Quando si sale su un aereo, ecc. è possibile disattivare temporaneamente tutte le funzioni di rete wireless.

Selezionare il tasto MENU →  (Senza fili) → [Modo Aeroplano] → [Attiv.].

Se si imposta [Modo Aeroplano] su [Attiv.], un contrassegno  (aereo) si visualizzerà sullo schermo.

Note sulla LAN wireless

Se la fotocamera viene persa o rubata, Sony non è ritenuta responsabile per la perdita o i danni causati dall'accesso illegale o dall'uso del punto di accesso registrato sulla fotocamera.

Note sulla protezione durante l'uso di prodotti LAN wireless

- Assicurarsi sempre di utilizzare una LAN wireless protetta, al fine di evitare intrusioni, accesso da parte di terzi malintenzionati o altre vulnerabilità.
- Quando si usa una LAN wireless, è importante impostare un'adeguata protezione.
- Sony declina ogni responsabilità per perdite o danni derivanti da problemi di protezione dovuti alla mancanza di adeguate misure di protezione o ad altre circostanze inevitabili durante l'uso di una LAN wireless.

Verifica dei componenti in dotazione

Il numero fra parentesi indica il numero dei pezzi.

In dotazione con tutti i modelli:

- Fotocamera (1)
- Alimentatore CA AC-UD10/AC-UUD11 (1)

La forma dell'alimentatore CA può variare a seconda della nazione/regione.

- Cavo di alimentazione (1)* (non in dotazione negli Stati Uniti e in Canada)



* Con la fotocamera potrebbero venire forniti più cavi di alimentazione. Utilizzare quello appropriato che corrisponde alla propria nazione/area geografica.

- Pacco batteria ricaricabile NP-FW50 (1)

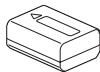

- Cavo USB micro (1)

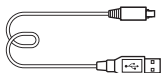

- Tracolla (1)

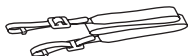

Per il modo in cui fissare la tracolla alla fotocamera, consultare la pagina 16.

- Cappuccio del corpo (1) (montato sulla fotocamera)



- Cappuccio per slitta (1) (montato sulla fotocamera)
- Conchiglia oculare (1) (Montata sulla fotocamera)
- Istruzioni per l'uso (1) (questo manuale)
- Wi-Fi Connection/One-touch (NFC) Guide (1)

Questa guida illustra le funzioni che richiedono una connessione Wi-Fi.

ILCE-7M2K:

- Obiettivo con zoom FE 28-70 mm F3.5-5.6 OSS (1)/ Copriobiettivo anteriore (1)/ Copriobiettivo posteriore (1)/ Paraluce (1)

Identificazione delle parti

Per i dettagli sul funzionamento per le parti vedere le pagine fra parentesi.

Lato anteriore

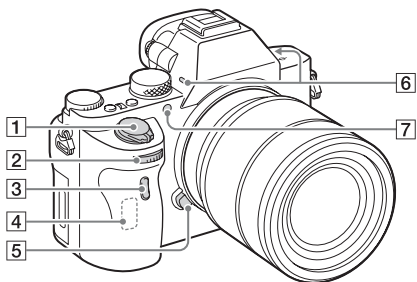

Quando si rimuove l'obiettivo

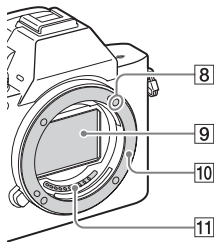

- 1** Interruttore di accensione/
Pulsante di scatto
- 2** Manopola anteriore
- 3** Sensore per comando a distanza
- 4** Antenna Wi-Fi (incorporata)
- 5** Tasto di rilascio dell'obiettivo

- 6** Microfono incorporato*¹
- 7** Illuminatore AF/Spia
dell'autoscatto
- 8** Indice di montaggio
- 9** Sensore dell'immagine*²
- 10** Montaggio
- 11** Contatti*²

*1 Non coprire questa parte durante la registrazione di filmati.

In caso contrario si potrebbero causare dei disturbi o si potrebbe abbassare il volume.

*2 Non toccare direttamente queste parti.

Lato posteriore

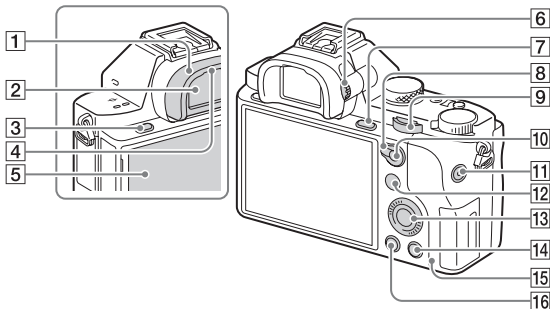

1 Conchiglia oculare

2 Mirino

3 Tasto MENU (28)

4 Sensore per l'occhio

5 Monitor (20)

- È possibile regolare il monitor ad un'angolazione in cui sia facilmente visibile e riprendere da qualsiasi posizione.

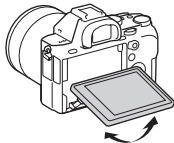

6 Manopola di regolazione diottrica



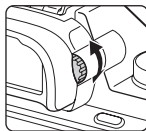

- Regolare la manopola di regolazione diottrica secondo la propria vista finché il display non appare nitidamente nel mirino.



7 Per la ripresa:
Tasto C3 (Personalizzato 3)
Per la visione:
Tasto \oplus (Ingrandimento)



8 Leva dell'interruttore AF/MF/AEL

9 Manopola posteriore

- 10** Per la ripresa: Tasto AF/MF
(Messa a fuoco automatica/
messa a fuoco manuale)/Tasto
AEL
Per la visione: Tasto 
(Indice di immagine)
- 11** Tasto MOVIE
- 12** Per la ripresa: Tasto Fn (26)
Per la visione: Tasto  (Invia a
Smartphone)
- È possibile visualizzare la
schermata per [Invia a
Smartphone] premendo questo
tasto.
- 13** Rotellina di controllo (24)
- 14** Per la ripresa:
Tasto C4 (Personalizzato 4)
Per la visione:
Tasto  (Cancellazione)
- 15** Spia di accesso
- 16** Tasto  (Riproduzione)

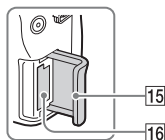
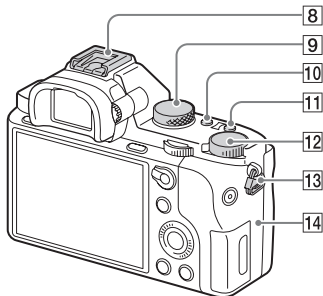
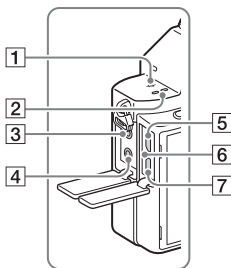
Vista superiore/laterale



- 1** \ominus Segno della posizione del sensore dell'immagine
- 2** Altoparlante
- 3** Presa  (Microfono)
- Quando si collega un microfono esterno, il microfono si accende automaticamente. Se il microfono esterno è di tipo autoalimentato a spina, l'alimentazione del microfono è fornita dalla fotocamera.
- 4** Presa  (Cuffia)
- 5** Terminale USB multiplo/Micro*
- Supporta il dispositivo compatibile con micro USB.
- 6** Indicatore luminoso di carica (31)
- 7** Presa micro HDMI
- 8** Slitta multi interfaccia*
- Alcuni degli accessori potrebbero non essere inseriti completamente e sporgere posteriormente dalla Slitta multi interfaccia. Tuttavia, quando l'accessorio raggiunge l'estremità anteriore della slitta, la connessione è completata.
- 9** Manopola del modo
- 10** Tasto C2 (Personalizzato 2)
- 11** Tasto C1 (Personalizzato 1)

12 Manopola di compensazione dell'esposizione

13 Ganci per tracolla

- Fissare entrambe le estremità della tracolla sulla fotocamera.

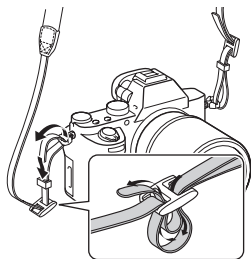

14 **N** (Contrassegno N)

- Questo contrassegno indica il punto di accostamento per collegare la fotocamera e uno Smartphone abilitato NFC. Per i dettagli sulla posizione di **N** (contrassegno N) sullo Smartphone, consultare le istruzioni per l'uso dello Smartphone.

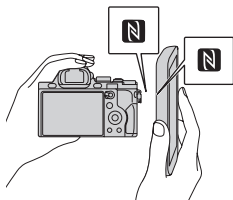

- NFC (Near Field Communication) (Comunicazione di prossimità) è uno standard internazionale di tecnologia di comunicazione wireless a corto raggio.

15 Coperchio della scheda di memoria

16 Slot della scheda di memoria

- * Per i dettagli sugli accessori compatibili con la slitta multi interfaccia e il Terminale USB multiplo/micro, visitare il sito web Sony, oppure rivolgersi al proprio rivenditore Sony o al centro locale autorizzato di assistenza Sony. È anche possibile usare gli accessori che sono compatibili con la slitta portaccessori. Il funzionamento non è garantito con accessori di altri produttori.

ni Multi Interface Shoe

Accessory Shoe

Visione inferiore

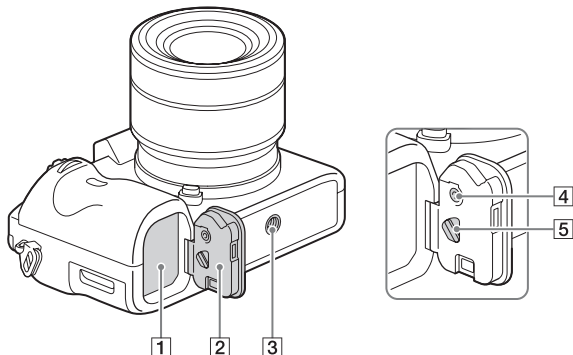

1 Slot di inserimento della batteria (30)

2 Sportellino della batteria (30)

3 Foro per attacco del treppiede

- Usare un treppiede con una vite di lunghezza inferiore a 5,5 mm. Altrimenti non è possibile fissare saldamente la fotocamera e potrebbe verificarsi un danno alla fotocamera.

4 Pulsante di blocco dello sportellino della batteria

5 Leva di rilascio dello sportellino della batteria

- Prima di montare un'impugnatura verticale (in vendita separatamente), rimuovere lo sportellino della batteria.

IT

Coperchio della piastra di collegamento

Utilizzare questo sportellino quando si intende utilizzare un alimentatore CA AC-PW20 (in vendita separatamente).

Inserire la piastra di collegamento nello scomparto della batteria e poi far passare il cavo attraverso il coperchio della piastra di collegamento come è mostrato sotto.

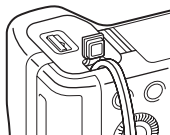

- Accertarsi che il cavo non venga schiacciato quando si chiude lo sportellino.

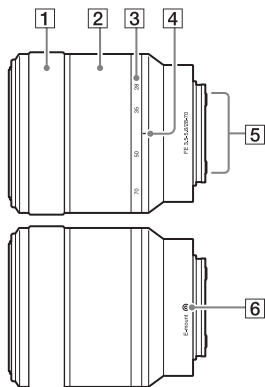
Obiettivo FE 28-70 mm F3.5-5.6 OSS (in dotazione con ILCE-7M2K)

- 1** Anello di messa a fuoco
- 2** Anello dello zoom
- 3** Scala della focale
- 4** Indice della focale
- 5** Contatti dell'obiettivo*
- 6** Indice di montaggio

* Non toccare direttamente questa parte.

Elenco delle icone sul monitor

Per impostazione predefinita, lo stato del monitor è [Visual. tutte info.]. Cambiando l'impostazione [Tasto DISP] e premendo DISP sulla rotellina di controllo, lo stato dello schermo passa alla modalità mirino. È anche possibile visualizzare l'istogramma premendo DISP. I contenuti visualizzati e la loro posizione illustrati sotto sono solo indicativi, e potrebbero differire da quanto effettivamente visualizzato.

Modo monitor

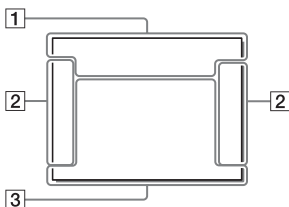

Per la riproduzione

Visualizzazione delle informazioni di base

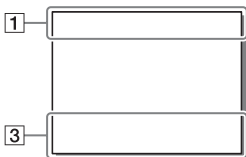

Modo mirino

Modo Automatico o Modo Selezione scena

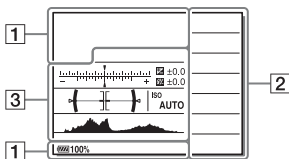

Visualizzazione dell'istogramma

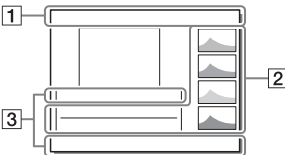

Modo P/A/S/M/Panoramica ad arco

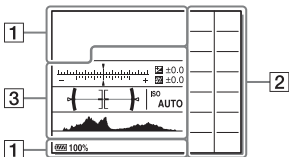









Display	Indicazione
	Misuratore del livello digitale
CH1 CH2	Livello audio
	Modo visualizzazione
100-0003	Numero di cartella - file
	Proteggi
XAVC S AVCHD MP4	Modo registrazione dei filmati
DPOF	Impostazione DPOF
	Inquadratura automatica
	Doppia Regis. Video
-PC-	Contr. remoto da PC

2

Display	Indicazione
	Modo avanzamento
	Modo flash/Riduzione degli occhi rossi
±0.0	Compensazione del flash
AF-S AF-C MF DMF	Modo di messa a fuoco
	Area AF

Display	Indicazione
	Rilevamento visi/ Otturatore sorriso
	Modo misurazione esposimetrica
35mm	Lunghezza focale obiettivo
AWB	Bilanciamento del bianco (Automatico, Preimpostato, Subacqueo automatico, Personalizzato, Temperatura colore, Filtro colore)
7500K A5 G5	
D-R OFF AUTO HDR AUTO	Ottimizzatore gamma dinamica/HDR auto
	Stile personale/ Contrasto, Saturazione, Nitidezza
+3 +3 +3	
	Effetto immagine
	Indicatore di sensibilità rilevamento sorriso
PP1 - PP7 PP OFF	Profilo foto

3

Display	Indicazione
● AF agganc. al sogg.	Guida AF agganc. al sogg.
	Scala EV
	Compensazione dell'esposizione/ Esposizione misurata manualmente
REC 0:12	Tempo di registrazione del filmato (m:s)
● (M) (C)	Messa a fuoco
1/250	Tempo di otturazione
F3.5	Valore del diaframma
ISO400 ISO AUTO	Sensibilità ISO
* L	Blocco AE/Blocco FEL
	Indicatore del tempo di otturazione
	Indicatore del diaframma
	Istogramma
D-R OFF DRO HDR HDR	Ottimizzatore di gamma dinamica/HDR auto/Avvertimento per immagine HDR auto
	Errore Effetto immagine
2014-1-1 10:37PM	Data di registrazione
3/7	Numero di file/Numero di immagini nel modo di visualizzazione
 REC 	Controllo REC

Display	Indicazione
○	Area di misurazione esposimetrica locale
00:00:00:00	Codice orario (ore:minuti:secondi: fotogramma)

IT

Funzionamento della fotocamera

Come usare la rotellina di controllo

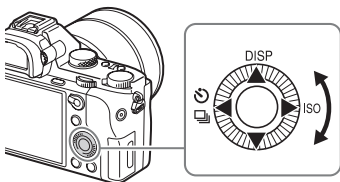

- Per spostare il fotogramma di selezione è possibile girare la rotellina di controllo o premere su/giù/a sinistra/a destra sulla rotellina di controllo. Premere ● al centro della rotellina di controllo per impostare la voce selezionata. In questo manuale, la pressione su/giù/a sinistra/a destra della rotellina di controllo è indicata da ▲/▼/◀/▶.
- Le seguenti funzioni sono assegnate a ▲/◀/▶ sulla rotellina di controllo.

▲	DISP	Cambia la visualizzazione su schermo.
▶	ISO	Sensibilità ISO
◀		Modo avanzam. <ul style="list-style-type: none">• Scatto Multiplo/Esposizione a forcella• Autoscatto

- È possibile assegnare una funzione desiderata ai tasti ▼/◀/▶/● e alla posizione di rotazione della rotellina di controllo nel modo di ripresa.
- Quando si gira la rotellina di controllo o si preme ◀/▶ sulla rotellina di controllo nel modo di riproduzione, è possibile visualizzare l'immagine precedente o successiva.

Come usare la manopola anteriore/la manopola posteriore

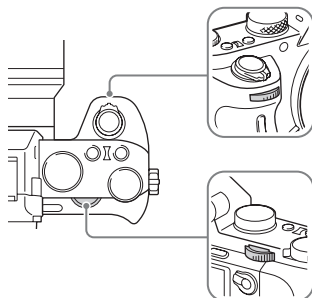

È possibile girare la manopola anteriore o la manopola posteriore per cambiare le impostazioni necessarie per ciascun modo di ripresa con effetto immediato.

IT

Selezione di una funzione usando il tasto Fn (Funzione)

Questo tasto è usato per impostare o eseguire le funzioni usate frequentemente nella ripresa, tranne che per le funzioni dalla schermata Quick Navi.

1 Premere DISP sulla rotellina di controllo per impostare il modo dello schermo su un'opzione diversa da [Per il mirino].

2 Premere il tasto Fn.

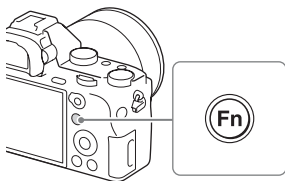

3 Selezionare la voce desiderata usando ▲/▼/◀/▶ sulla rotellina di controllo.

Appare la schermata di impostazione.

4 Selezionare l'impostazione desiderata girando la manopola anteriore, quindi premere ● sulla rotellina di controllo.

- Alcuni valori di impostazione possono essere regolati accuratamente girando la manopola posteriore.

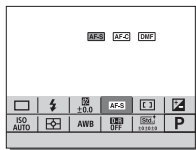

Per impostare le impostazioni individuali nella schermata dedicata

Al punto 3, selezionare una voce di impostazione e premere ● sulla rotellina di controllo per cambiare alla schermata dedicata per la voce di impostazione. Impostare le voci secondo la guida di funzionamento.



Guida di funzionamento

Funzioni selezionabili usando il tasto MENU

È possibile impostare le impostazioni di base per la fotocamera nel complesso o eseguire le funzioni come la ripresa, la riproduzione o altre operazioni.

1 Premere il tasto MENU per visualizzare la schermata del menu.

2 Selezionare la voce di impostazione desiderata usando ▲/▼/◀/▶ sulla rotellina di controllo o girando la rotellina di controllo e poi premere ● al centro della rotellina di controllo.

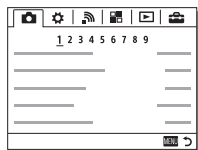

- Selezionare un'icona nella parte superiore della schermata e premere ◀/▶ sulla rotellina di controllo per spostarsi su un'altra voce del MENU.

3 Selezionare il valore di impostazione, quindi premere ● per confermare.

Per visualizzare il menu a riquadri

Consente di selezionare se visualizzare sempre la prima schermata del menu quando si preme il tasto MENU.

Tasto MENU →  (Impostazione) → [Menu a riquadri] → [Attiv.]

Uso della guida nella fotocamera

È possibile usare [Impost. person. tasti] per assegnare la guida nella fotocamera al tasto desiderato.

La guida nella fotocamera visualizza le spiegazioni per la funzione o impostazione del menu attualmente selezionato.

Tasto MENU → ⚙ (Impostaz. personalizz.) → [Impost. person. tasti] → Selezionare il tasto desiderato assegnato alla funzione. → [Guida nella fotocam.]

Premere il tasto MENU e usare la rotellina di controllo per selezionare una voce MENU di cui si desidera leggere la spiegazione e poi premere il tasto a cui è assegnata la [Guida nella fotocam.].

Caricamento del pacco batteria

Quando si usa la fotocamera la prima volta, assicurarsi di caricare il pacco batteria NP-FW50 (in dotazione).

Il pacco batteria InfoLITHIUM™ può essere caricato anche quando non è stato scaricato completamente.

Può anche essere usato quando non è stato caricato completamente.

Il pacco batteria carico si scarica un po' alla volta, anche se non viene usato. Per evitare di perdere un'opportunità di ripresa, caricare di nuovo il pacco batteria prima di riprendere.

1 Impostare l'interruttore ON/OFF (Alimentazione) su OFF.

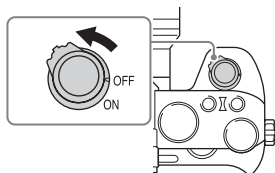

2 Far scorrere la leva per aprire il coperchio.

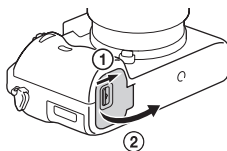

3 Inserire completamente il pacco batteria, usando la punta della batteria per premere la leva di blocco.

Leva di blocco

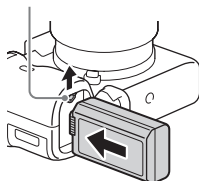

4 Chiudere lo sportellino.

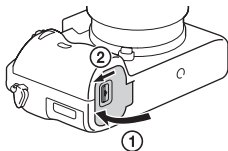

5 Collegare la fotocamera all'alimentatore CA (in dotazione) usando il cavo USB micro (in dotazione), e collegare l'alimentatore CA alla presa a muro.

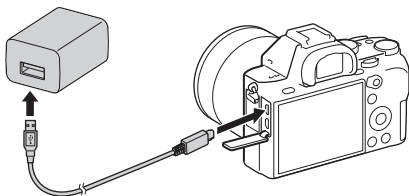

La spia di carica si illumina in arancio e ha inizio la carica.

- Spegnerne la fotocamera durante la carica della batteria.
- Quando la spia della carica lampeggia e la carica non è finita, rimuovere e reinserire il pacco batteria.
- Per nazioni/regioni diverse da Stati Uniti e Canada, collegare il cavo di alimentazione all'alimentatore CA, e collegare l'alimentatore CA alla presa a muro.

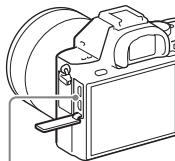

Indicatore luminoso di carica

Accesa: In carica

Spenta: Carica terminata

Lampeggiante:

Errore nella carica o la carica ha fatto temporaneamente una pausa perché la fotocamera non è entro i limiti appropriati della temperatura

Note

- Se la spia di carica sulla fotocamera lampeggia quando l'alimentatore CA è collegato alla presa a muro, ciò indica che la carica si è interrotta temporaneamente perché la temperatura è al di fuori dei limiti consigliati. Quando la temperatura torna entro i limiti appropriati, la carica riprende. Si consiglia di caricare il pacco batteria ad una temperatura ambiente tra 10°C e 30°C.
- Collegare l'alimentatore CA (in dotazione) alla presa a muro più vicina. Se si verificano dei malfunzionamenti durante l'uso dell'alimentatore CA, scollegare immediatamente la spina dalla presa a muro per scollegarsi dall'alimentazione.
- Quando si carica la batteria per la prima volta o dopo un periodo di inutilizzo prolungato, la spia di carica potrebbe lampeggiare rapidamente. Se ciò accade, rimuovere il pacco batteria dalla fotocamera e poi reinserirlo per ricaricarlo.
- Non caricare continuamente o ripetutamente la batteria senza usarlo se è già stato caricato completamente o quasi completamente. In caso contrario si potrebbe causare un peggioramento nella prestazione della batteria.
- Al termine della carica, scollegare l'alimentatore CA dalla presa a muro.
- Assicurarsi di usare solo pacchi batteria di marca Sony autentici, il cavo USB micro (in dotazione) e l'alimentatore CA (in dotazione).

Tempo di carica (Carica completa)

Il tempo di carica è circa 150 min. usando l'alimentatore CA (in dotazione).

Note

- Il tempo di carica indicato sopra è valido quando si carica un pacco batteria completamente scarico ad una temperatura di 25°C. La carica può richiedere più tempo secondo le condizioni d'uso e delle circostanze.

Carica mediante il collegamento a un computer

Il pacco batteria può essere caricato collegando la fotocamera a un computer usando un cavo USB micro. Collegare la fotocamera al computer. La fotocamera deve essere spenta.

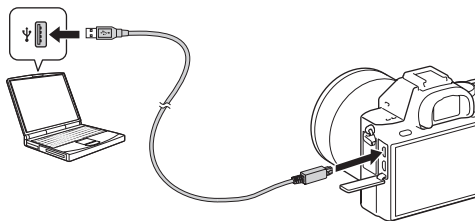

Note

- Qualora la fotocamera venga collegata a un computer portatile che non è collegato a una fonte di alimentazione, il livello della batteria del portatile si riduce. Non caricare per un lungo periodo di tempo.
- Non accendere/spgnere o riavviare il computer, né riattivarlo per farlo riprendere dalla modalità di sospensione, quando è stato stabilito un collegamento USB tra il computer e la fotocamera. La fotocamera potrebbe causare un malfunzionamento. Prima di accendere/spgnere o riavviare il computer o di riattivarlo dalla modalità di sospensione, scollegare la fotocamera e il computer.
- Non viene fornita alcuna garanzia per la carica usando un computer assemblato dall'utente o un computer modificato.

IT

Controllo della carica rimanente della batteria

Sullo schermo appare un indicatore di carica rimanente.



Note

- L'indicatore di carica rimanente potrebbe non essere corretto in certe circostanze.

Per rimuovere il pacco batteria

Spegnere la fotocamera. Far scorrere la leva di blocco dopo aver confermato che la spia di accesso (pagina 14) è spenta e rimuovere il pacco batteria.

Assicurarsi di non lasciar cadere il pacco batteria.

Leva di blocco

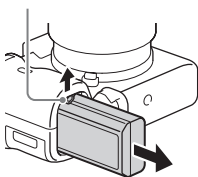

Inserimento di una scheda di memoria (in vendita separatamente)

- 1** Far scorrere la leva per aprire il coperchio.

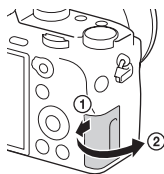

- 2** Inserire la scheda di memoria.

- Con l'angolo smussato rivolto come è illustrato, inserire la scheda di memoria finché clicca in posizione.

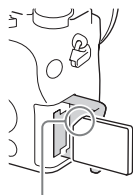

Assicurarsi che l'angolo dentellato sia rivolto correttamente.

- 3** Chiudere lo sportellino.

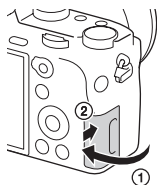

Per rimuovere la scheda di memoria

Accertarsi che la spia di accesso (pagina 14) non sia illuminata, quindi spingere dentro una volta la scheda di memoria.

Schede di memoria utilizzabili

Con questa fotocamera è possibile usare i seguenti tipi di scheda di memoria. Tuttavia, il funzionamento corretto non può essere garantito per tutti i tipi di schede di memoria.

	Scheda di memoria	Per i fermi immagine	Per i filmati
A	Memory Stick PRO Duo™	✓	✓ (Soltanto Mark2)
	Memory Stick PRO-HG Duo™	✓	✓
	Memory Stick XC-HG Duo™	✓	✓
B	Scheda di memoria SD	✓	✓ (Classe 4 o più veloce)
	Scheda di memoria SDHC	✓	✓ (Classe 4 o più veloce)
	Scheda di memoria SDXC	✓	✓ (Classe 4 o più veloce)

• In questo manuale, i prodotti nella tabella sono denominati collettivamente nel seguente modo:

A: Memory Stick PRO Duo

B: Scheda SD

Per registrare filmati in formato XAVC S

Utilizzare le seguenti schede di memoria:

- Scheda di memoria SDXC (almeno 64 GB e classe 10 o più veloce)
- Scheda di memoria SDXC (almeno 64 GB e compatibile con UHS-I (U1))
- Memory Stick XC-HG Duo

Note

• Le immagini registrate su un Memory Stick XC-HG Duo o una scheda di memoria SDXC non possono essere importate o riprodotte sui computer o sulle periferiche AV che non sono compatibili con exFAT*. Accertarsi che la periferica sia compatibile con exFAT prima di collegarla alla fotocamera. Se si collega la fotocamera a una periferica incompatibile, potrebbe apparire il suggerimento di formattare la scheda.

Non formattare mai la scheda in risposta a questo suggerimento, poiché in caso contrario si cancelleranno tutti i dati sulla scheda.

* exFAT è il file di sistema usato sul Memory Stick XC-HG Duo e sulle schede di memoria SDXC.

Montaggio di un obiettivo

Impostare l'interruttore di accensione della fotocamera su OFF prima di montare o rimuovere l'obiettivo.

1 Rimuovere il cappuccio del corpo dalla fotocamera e il copriobiettivo posteriore dalla parte posteriore dell'obiettivo.

- Quando si cambia l'obiettivo, cambiare rapidamente l'obiettivo lontano da luoghi polverosi per impedire che la polvere o i detriti penetrino nella fotocamera.
- Quando si riprende, rimuovere il copriobiettivo anteriore dalla parte anteriore dell'obiettivo.

Copriobiettivo anteriore

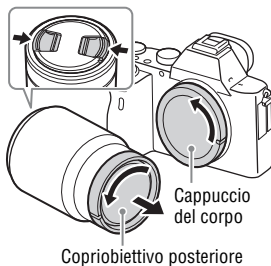

2 Montare l'obiettivo allineando i contrassegni bianchi degli indici (indici di montaggio) sull'obiettivo e sulla fotocamera.

- Tenere la fotocamera con l'obiettivo rivolto in basso per evitare che la polvere penetri nella fotocamera.



IT

3 Tenendo premuto leggermente l'obiettivo verso la fotocamera, ruotare l'obiettivo in senso orario finché si blocca in posizione con uno scatto.

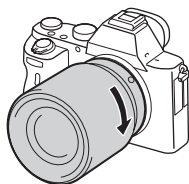

- Assicurarsi di montare l'obiettivo tenendolo dritto.

Note

- Quando si monta un obiettivo, non premere il tasto di rilascio dell'obiettivo.
- Non usare forza quando si monta un obiettivo.
- L'adattatore per montaggio obiettivo (in vendita separatamente) è necessario per usare un obiettivo con montaggio A (in vendita separatamente). Per usare l'adattatore per montaggio obiettivo, consultare il manuale di istruzioni in dotazione con l'adattatore per montaggio obiettivo.
- Quando si desidera riprendere le immagini di pieno formato, usare un obiettivo progettato per una fotocamera di pieno formato.
- Quando si trasporta la fotocamera con un obiettivo montato, tenere saldamente sia la fotocamera che l'obiettivo.
- Non tenere la parte dell'obiettivo che è estesa per la regolazione dello zoom o della messa a fuoco.

Per rimuovere l'obiettivo

- 1 Premere completamente il tasto di rilascio dell'obiettivo e ruotare l'obiettivo in senso antiorario fino a farlo arrestare.**

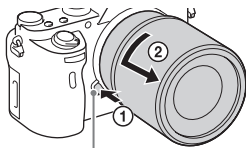

Tasto di rilascio dell'obiettivo

- 2 Montare i copriobiettivi all'obiettivo anteriore e posteriore e il cappuccio del corpo alla fotocamera.**

- Prima di montarli, togliere la polvere dai copriobiettivi.

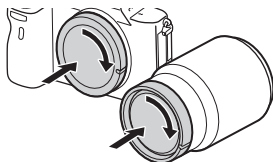

Note sul cambiamento dell'obiettivo

Quando si cambia l'obiettivo, se la polvere o i detriti penetrano nella fotocamera e si attaccano alla superficie del sensore di immagine (la parte che converte la luce in un segnale elettrico), potrebbero apparire come macchie scure sull'immagine, a seconda dell'ambiente di ripresa.

Accertarsi di cambiare rapidamente l'obiettivo lontano da luoghi polverosi quando si monta/rimuove un obiettivo.

IT

Impostazione della data e dell'ora

Quando si accende la fotocamera la prima volta o dopo aver inizializzato le funzioni, appare la schermata per impostare la data e l'ora.

1 Impostare l'interruttore di accensione su ON per accendere la fotocamera.

Appare la schermata per impostare la data e l'ora.

- Per spegnere la fotocamera, impostare l'interruttore di accensione su OFF.

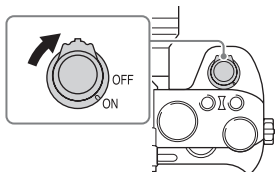

2 Controllare che [Immissione] sia selezionato sullo schermo, quindi premere ● sulla rotellina di controllo.

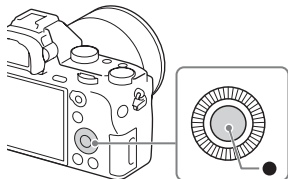

3 Selezionare una posizione geografica desiderata, e quindi premere ●.

4 Premere ▲/▼ sulla rotellina di controllo o selezionare una voce di impostazione girando la rotellina di controllo, quindi premere ●.

5 Premere ▲/▼/◀/▶, o selezionare un'impostazione desiderata girando la rotellina di controllo, quindi premere ●.

6 Ripetere i passi da 4 a 5 per impostare le altre voci, quindi selezionare [Immissione] e premere ● sulla rotellina di controllo.

Per annullare l'operazione di impostazione della data e dell'ora

Premere il tasto MENU.

Controllo o reimpostazione di data/ora e area

La schermata di impostazione della data e dell'ora appare automaticamente quando si accende la fotocamera la prima volta o quando la batteria di backup ricaricabile interna si è scaricata. Per ripristinare la data e l'ora, usare il menu.

Tasto MENU →  (Impostazione)
→ [Imp.data/ora] o [Impostaz. fuso orario]

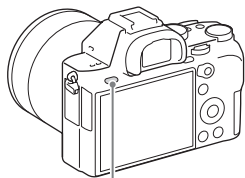

Tasto MENU

Note

- Questa fotocamera non dispone della funzione di inserimento della data nelle immagini. È possibile inserire la data e salvare o stampare l'immagine, utilizzando PlayMemories Home (pagina 44).

Conservazione dell'impostazione della data e dell'ora

Questa fotocamera è dotata di una batteria ricaricabile interna per conservare la data e l'ora ed altre impostazioni indipendentemente dal fatto che la fotocamera sia accesa o spenta o che la batteria sia installata o meno.

Uso del software

Usare le seguenti applicazioni per ottimizzare l'uso delle immagini riprese con questa fotocamera.

- Image Data Converter
- PlayMemories Home
- Remote Camera Control

Per i dettagli sull'installazione, vedere le pagine da 43 a 46.

Requisiti del sistema

È possibile trovare i requisiti del sistema per il software sul seguente URL:
<http://www.sony.net/pcenv/>



Uso di Image Data Converter

Con Image Data Converter, è possibile eseguire le seguenti operazioni:

- È possibile riprodurre e modificare le immagini registrate nel formato RAW con varie correzioni come la curva dei toni e la nitidezza.
- È possibile regolare le immagini con il bilanciamento del bianco, l'esposizione e lo [Stile personale], ecc.
- È possibile salvare le immagini visualizzate e modificate su un computer. È possibile salvare l'immagine nel formato RAW o salvarla nel formato di file generale.
- È possibile visualizzare e confrontare le immagini RAW e le immagini JPEG registrate da questa fotocamera.
- È possibile classificare le immagini in 5 gradi.
- È possibile applicare le etichette di colore.

Per usare Image Data Converter, consultare la Guida.

Cliccare su [start] → [Tutti i programmi] → [Image Data Converter] → [Guida] → [Image Data Converter Ver.4].

Pagina per l'assistenza di Image Data Converter (solo in inglese)

<http://www.sony.co.jp/ids-se/>

IT

Installazione di Image Data Converter

1 Scaricare il software dal seguente URL e installarlo sul computer.

Windows:

<http://www.sony.co.jp/imsoft/Win/>

Mac:

<http://www.sony.co.jp/imsoft/Mac/>

Note

- Collegarsi come Amministratore.

Uso di PlayMemories Home

Il software PlayMemories Home consente di importare fermi immagine e filmati sul computer e di usarli. PlayMemories Home è necessario per importare i filmati XAVC S e i filmati AVCHD sul computer.



Importazione delle immagini dalla fotocamera

Riproduzione delle immagini importate



Condivisione delle immagini su PlayMemories Online™



Per Windows, sono anche disponibili le seguenti funzioni:



Visualizzazione delle immagini su un calendario



Creazione dei dischi di filmato



Caricamento delle immagini sui servizi di rete

- È possibile scaricare Image Data Converter o Remote Camera Control, ecc. procedendo come segue:
Collegare la fotocamera al computer → lanciare PlayMemories Home → cliccare su [Notifiche].

Note

- Per installare PlayMemories Home è necessaria una connessione Internet.
- È necessaria una connessione Internet per usare PlayMemories Home o gli altri servizi di rete. PlayMemories Home o gli altri servizi di rete potrebbero non essere disponibili in alcune nazioni o regioni.
- Per il software per Mac, fare riferimento al seguente URL:
<http://www.sony.co.jp/imsoft/Mac/>
- Se il software PMB (Picture Motion Browser), in dotazione con i modelli rilasciati prima del 2011, è già stato installato sul computer, sarà sovrascritto da PlayMemories Home durante l'installazione. Usare PlayMemories Home, il software successore di PMB.
- I filmati registrati usando l'impostazione [60p 28M(PS)]/[50p 28M(PS)], [60i 24M(FX)]/[50i 24M(FX)] o [24p 24M(FX)]/[25p 24M(FX)] in [Impost. registraz.] vengono convertiti da PlayMemories Home per creare un disco di registrazione AVCHD. Questa conversione può richiedere molto tempo. Inoltre, non è possibile creare un disco con la qualità di immagine originale. Se si desidera mantenere la qualità di immagine originale, conservare i filmati su un disco Blu-ray.

Installazione di PlayMemories Home

1 Usando il browser Internet sul computer, andare al seguente URL, quindi cliccare su [Installa] → [Esegui].

<http://www.sony.net/pm/>

2 Seguire le istruzioni sullo schermo per completare l'installazione.

IT

Uso di Remote Camera Control

Collegare la fotocamera al computer. Con Remote Camera Control è possibile:

- Impostare la fotocamera o registrare un'immagine dal computer.
- Registrare un'immagine direttamente sul computer.
- Eseguire una ripresa con il timer a intervalli.

Impostare le seguenti opzioni prima dell'uso: Tasto MENU →

 (Impostazione) → [Collegam.USB] → [Contr. remoto da PC]

Installazione di Remote Camera Control

1 Usando il browser Internet sul computer, andare al seguente URL.

Windows:

<http://www.sony.co.jp/imsoft/Win/>

Mac:

<http://www.sony.co.jp/imsoft/Mac/>

2 Seguire le istruzioni sullo schermo per scaricare e installare Remote Camera Control.

Note

- Per installare Remote Camera Control è necessaria una connessione Internet.

Marchi di fabbrica

- Memory Stick e  sono marchi di fabbrica o marchi di fabbrica registrati di Sony Corporation.
- XAVC S e  sono marchi registrati di Sony Corporation.
- “AVCHD Progressive” e il logo “AVCHD Progressive” sono marchi di fabbrica della Panasonic Corporation e Sony Corporation.
- Windows è un marchio di fabbrica registrato della Microsoft Corporation negli Stati Uniti e/o in altre nazioni.
- Mac è un marchio di fabbrica registrato della Apple Inc. negli Stati Uniti e in altre nazioni.
- Il logo SDXC è un marchio di fabbrica di SD-3C, LLC.
- Facebook e il logo “f” sono marchi di fabbrica o marchi di fabbrica registrati di Facebook, Inc.
- YouTube e il logo YouTube sono marchi di fabbrica o marchi di fabbrica registrati di Google Inc.
- Inoltre i nomi del sistema e dei prodotti usati in questo manuale sono generalmente marchi di fabbrica o marchi di fabbrica registrati dei loro rispettivi sviluppatori o produttori. Tuttavia, i contrassegni TM o [®] potrebbero non essere usati in tutti i casi in questo manuale.



Ulteriori informazioni su questo prodotto e le risposte alle domande più frequenti sono reperibili sul nostro sito web di Assistenza Clienti.

<http://www.sony.net/>

Português

Montagem tipo E

Saber mais sobre a câmara ("Guia de Ajuda")



"Guia de Ajuda" é um manual online. Pode ler o "Guia de Ajuda" no seu computador ou smartphone. Consulte-o para instruções aprofundadas sobre muitas funções da câmara.

URL:

http://rd1.sony.net/help/ilc/1450/h_zz/



AVISO

Para reduzir o risco de incêndio ou choque elétrico, não exponha a unidade à chuva ou à humidade.

INSTRUÇÕES DE SEGURANÇA IMPORTANTES -GUARDE ESTAS INSTRUÇÕES PERIGO PARA REDUZIR O RISCO DE INCÊNDIO OU CHOQUE ELÉTRICO, SIGA CUIDADOSAMENTE ESTAS INSTRUÇÕES

ATENÇÃO

Bateria

Se a bateria for indevidamente utilizada, a mesma pode rebentar, provocar um incêndio ou queimaduras químicas. Tenha em atenção as seguintes precauções.

- Não desmonte.
- Não esmague nem exponha a bateria a nenhum choque ou força como martelar, deixar cair, ou pisar a bateria.
- Não cause curto-circuitos e não toque com objetos metálicos nos terminais da bateria.

- Não exponha a uma temperatura superior a 60 °C como, por exemplo, à luz solar direta ou dentro de um automóvel estacionado ao sol.
- Não proceda à incineração nem queime.
- Não manuseie baterias de íões de lítio danificadas ou que estejam a derramar líquido.
- Certifique-se de que carrega a bateria, utilizando um carregador de bateria Sony autêntico ou um dispositivo que possa fazê-lo.
- Mantenha a bateria fora do alcance das crianças.
- Não molhe a bateria.
- Substitua-a apenas por outra do mesmo tipo ou por um tipo equivalente recomendado pela Sony.
- Desfaça-se imediatamente de baterias usadas, tal como descrito nas instruções.

Adaptador de CA

Use a tomada de parede próxima quando usar o Adaptador de CA. Desligue imediatamente o Adaptador de CA da tomada de parede se ocorrer qualquer mau funcionamento durante a utilização do aparelho.

O cabo de alimentação, se fornecido, foi concebido especificamente para utilização apenas com esta câmara e não deverá ser utilizado com qualquer outro equipamento elétrico.

Aviso para os clientes na Europa

Nota para os clientes nos países que apliquem as Diretivas da UE

Fabricante: Sony Corporation, 1-7-1 Konan Minato-ku Tokyo, 108-0075 Japão
 Para a conformidade dos produtos na EU:
 Sony Deutschland GmbH, Hedelfinger Strasse 61, 70327 Stuttgart, Alemanha



Pelo presente, a Sony Corporation declara que este equipamento está conforme com os requisitos essenciais e outras disposições da Diretiva 1999/5/CE. Para mais informações, por favor consulte o seguinte URL:

<http://www.compliance.sony.de/>

Nota

Se a transferência de dados for interrompida a meio (falhar) devido a interferências eletromagnéticas ou eletricidade estática, reinicie a aplicação ou desligue e volte a ligar o cabo de comunicação (USB, etc.) de novo.

Este produto foi testado e está em conformidade com os limites estabelecidos no regulamento EMC relativamente à utilização de cabos com comprimento inferior a 3 metros.

Os campos magnéticos em frequências específicas podem influenciar a imagem e o som desta unidade.

Tratamento de pilhas e equipamentos elétricos e eletrônicos no final da sua vida útil (Aplicável na União Europeia e em países Europeus com sistemas de recolha seletiva de resíduos)



Este símbolo, colocado no produto na pilha ou na sua embalagem, indica que estes produtos e pilhas não devem ser tratados como resíduos urbanos indiferenciados.

Em determinadas pilhas este símbolo pode ser usado em combinação com um símbolo químico. Os símbolos químicos para o mercúrio (Hg) ou chumbo (Pb) são adicionados se a pilha contiver mais de 0,0005% em mercúrio ou 0,004% em chumbo.

Devem antes ser colocados num ponto de recolha destinado a resíduos de pilhas e acumuladores.

Assegurando-se que estes produtos e pilhas são corretamente depositadas, irá prevenir potenciais consequências negativas para o ambiente bem como para a saúde, que de outra forma poderiam ocorrer pelo mau manuseamento destes resíduos. A reciclagem dos materiais contribuirá para a conservação dos recursos naturais.

Se por motivos de segurança, desempenho ou proteção de dados, os produtos a necessitarem de uma ligação permanente a uma pilha integrada, esta só deve ser substituída por profissionais qualificados. Acabado o período de vida útil dos produtos, coloque-os no ponto de recolha de produtos elétricos/eletrônicos de forma a garantir o tratamento adequado da bateria integrada.

Para as restantes pilhas, por favor, consulte as instruções do equipamento sobre a remoção da mesma. Deposite a bateria num ponto de recolha destinado a resíduos de pilhas e baterias.

Para informações mais detalhadas sobre a reciclagem deste produto, por favor contacte o município onde reside, os serviços de recolha de resíduos da sua área ou a loja onde adquiriu o produto ou a pilha.

Cientes no Brasil

DESCARTE DE PILHAS E BATERIAS



Após o uso, as pilhas e/ou baterias deverão ser entregues ao estabelecimento comercial ou rede de assistência técnica autorizada.

“Este produto está homologado pela ANATEL, de acordo com os procedimentos regulamentados pela Resolução 242/2000, e atende aos requisitos técnicos aplicados.”

Para maiores informações, consulte o site da ANATEL
www.anatel.gov.br



“Este equipamento opera em caráter secundário, isto é, não tem direito a proteção contra interferência prejudicial, mesmo de estações do mesmo tipo, e não pode causar interferência a sistemas operando em caráter primário.”

Para clientes que compraram a sua câmara numa loja no Japão vocacionada para turistas

Nota

Algumas marcas de certificação relativas às normas suportadas pela câmara podem ser confirmadas no ecrã da câmara.

Selecione MENU →  (Configuração) → [Logotipo Certificaç.].

Se a visualização não for possível devido a problemas, como avarias na câmara, contacte o seu representante Sony ou o serviço de assistência técnica autorizado da Sony na sua região.

PT

Para mais detalhes sobre as funções Wi-Fi e com um só toque NFC, consulte o documento em anexo “Wi-Fi Connection/One-touch (NFC) Guide” ou o “Guia de Ajuda”.

Este manual cobre vários modelos fornecidos com objetivas diferentes. O nome do modelo varia dependendo da objetiva fornecida. A disponibilidade de modelo varia em função dos países/regiões.

Nome do modelo	Objetiva
ILCE-7M2	Não fornecida
ILCE-7M2K	FE 28-70 mm F3.5-5.6 OSS

Notas sobre a utilização da sua câmara

Idioma do ecrã

Pode seleccionar o idioma visualizado no ecrã usando o menu.

Procedimento de fotografia

Esta câmara tem 2 modos para monitorizar motivos: o modo de monitor usando o monitor e o modo de visor usando o visor.

Funções incorporadas nesta câmara

- Este manual descreve dispositivos compatíveis com 1080 60i e dispositivos compatíveis com 1080 50i.
Para verificar se a sua câmara é um dispositivo compatível com 1080 60i ou um dispositivo compatível com 1080 50i, verifique as seguintes marcas na parte inferior da câmara.
Dispositivo compatível com 1080 60i: 60i
Dispositivo compatível com 1080 50i: 50i
- Esta câmara é compatível com filmes de formato 1080 60p ou 50p. Ao contrário dos modos de gravação normais até agora, que gravam num método de entrelaçamento, esta câmara grava usando um método progressivo. Isso aumenta a resolução e oferece uma imagem mais suave e mais realista.

Criar um ficheiro de base de dados de imagens

Se inserir na câmara um cartão de memória que não contenha um ficheiro da base de dados de imagens e ligar a alimentação, a câmara cria automaticamente um ficheiro da base de dados de imagens usando alguma da capacidade do cartão de memória.

O processo pode demorar muito tempo e não pode operar a câmara até estar concluído. Se ocorrer um erro do ficheiro da base de dados, exporte todas as imagens para o seu computador usando PlayMemories Home™, e depois formate o cartão de memória usando a câmara.

Notas sobre a gravação/reprodução

- Para estabilizar o funcionamento do cartão de memória, recomenda-se que formate o cartão de memória na câmara quando o usar com essa câmara pela primeira vez.
Assim que formatar o cartão de memória, todos os dados gravados no cartão de memória serão eliminados e não podem ser restaurados. Antes de formatar, copie os dados para um computador ou outro dispositivo.
- Se gravar e apagar imagens repetidamente durante um longo período de tempo, os ficheiros no cartão de memória podem ficar fragmentados e a gravação de filmes pode ser suspensa a meio. Se isso ocorrer, copie os dados para um computador ou outro dispositivo e depois execute [Formatar].
- Antes de iniciar a gravação, faça uma gravação experimental para se certificar de que a câmara está a funcionar corretamente.

Recomendação de cópia de segurança para um cartão de memória

Se desligar a câmara ou retirar a bateria ou o cartão de memória enquanto a luz de acesso estiver a piscar, os dados no cartão de memória podem ficar danificados. Para evitar o risco de perda de dados, copie sempre (cópia de segurança) os dados para outro dispositivo.

Não há lugar a indemnização por conteúdo danificado ou falha de gravação

Sony não pode indemnizar pela falha de gravação ou perda ou danos do conteúdo gravado devido a avaria da câmara ou do meio de gravação, etc.

Fotografar com uma objetiva de montagem tipo E compatível com o tamanho APS-C

Esta câmara está equipada com um sensor CMOS full-frame de 35 mm. Contudo, o tamanho de imagem é automaticamente definido para o da definição do tamanho APS-C e o tamanho de imagem é mais pequeno quando se usar uma objetiva de montagem tipo E compatível com o tamanho APS-C (predefinições).

Notas sobre o monitor, visor eletrónico, objetiva e sensor de imagem

- O monitor e visor eletrónico são fabricados usando tecnologia com uma precisão extremamente alta, pelo que mais de 99,99% dos píxeis estão operacionais para utilização efetiva. Contudo, pode haver alguns pequenos pontos pretos e/ou pontos brilhantes (brancos, vermelhos, azuis ou verdes) que aparecem constantemente no monitor e visor eletrónico. Estes pontos são normais no processo de fabrico e não afetam em nada as imagens.
- Não pegue na câmara pelo monitor.
- Quando utilizar a objetiva com zoom motorizado, tenha cuidado para que os seus dedos ou quaisquer outros objetos não sejam apanhados na objetiva.
- Não exponha a câmara a fonte de luz forte, como por exemplo à luz solar. Os componentes internos podem ficar danificados.

- Não olhe para a luz solar ou uma fonte de luz forte através da objetiva quando estiver desmontada. Isso pode resultar em danos irreparáveis para os olhos ou causar um mau funcionamento.
- Não use a câmara em áreas onde ocorra a emissão de fortes ondas radioelétricas ou radiação. A gravação e reprodução podem não funcionar corretamente.
- As imagens podem espalhar-se pelo ecrã num local frio. Não se trata de um mau funcionamento. Quando ligar a câmara num local frio, o ecrã pode ficar temporariamente escuro. Quando a câmara aquece o ecrã funcionará normalmente.
- A imagem gravada pode ser diferente da imagem que monitorizou antes da gravação.

Notas sobre a utilização das objetivas e acessórios

Recomenda-se a utilização de objetivas/acessórios da Sony concebidos para se ajustarem perfeitamente às características desta câmara. A utilização desta câmara com produtos de outros fabricantes pode afetar o seu desempenho, originando acidentes ou mau funcionamento. A Sony não se responsabiliza por esses acidentes ou mau funcionamento.

Notas sobre a sapata multi-interface

- Quando montar ou desmontar acessórios na sapata multi-interface, como por exemplo um flash externo, primeiro desligue a alimentação (OFF). Quando montar os acessórios, aperte os parafusos até ao fim e confirme que estão presos em segurança na câmara.
- Não use um flash externo com um terminal de sincronização de flash de alta tensão ou polaridade inversa. Isso pode resultar num mau funcionamento.

Notas sobre fotografia com o visor

Esta câmara está equipada com um visor eletroluminescente orgânico com elevada resolução e elevado contraste. Este visor atinge um amplo ângulo de visualização e “eye relief” longo. Esta câmara foi concebida para proporcionar um visor facilmente visualizável equilibrando adequadamente vários elementos.

- A imagem pode estar ligeiramente distorcida próximo dos cantos do visor. Não se trata de um mau funcionamento. Quando quiser ver toda a composição com todos os seus detalhes, pode também usar o monitor.
- Se fizer panning da câmara enquanto olha para o visor ou desloca os seus olhos à volta, a imagem no visor pode ficar distorcida ou a cor da imagem pode alterar-se. Esta é uma característica da objetiva ou dispositivo de visualização e não se trata de um mau funcionamento. Quando fotografar uma imagem, recomendamos que olhe para a área central do visor.
- Quando fotografar com o visor, pode experimentar sintomas como por exemplo fadiga visual, fadiga, enjoo ou náusea. Recomendamos que faça uma pausa em intervalos regulares quando estiver a fotografar com o visor. A duração ou frequência necessária da pausa pode variar dependendo das pessoas, por isso aconselhamo-lo a decidir a seu próprio critério. No caso de sentir desconforto, evite usar o visor até a sua condição recuperar e consulte o seu médico, se necessário.

Notas sobre gravação durante longos períodos de tempo

- Dependendo da temperatura da câmara e da bateria, pode ser incapaz de gravar filmes ou a alimentação desligar automaticamente para proteger a câmara. Será visualizada uma mensagem no ecrã antes de a alimentação desligar ou pode deixar de gravar filmes. Neste caso, deixe a alimentação desligada e espere até a temperatura da câmara e da bateria baixar. Se ligar a alimentação sem deixar a câmara e a bateria arrefecerem o suficiente, a alimentação pode voltar a desligar ou pode não ser possível gravar filmes.
- Sob temperaturas ambiente elevadas, a temperatura da câmara sobe rapidamente.
- Quando a temperatura da câmara sobe, a qualidade da imagem pode deteriorar-se. Recomenda-se que espere até que a temperatura da câmara desça antes de continuar a fotografar.
- A superfície da câmara pode ficar quente. Não se trata de um mau funcionamento.

Notas sobre a importação de filmes XAVC S e filmes AVCHD para um computador

Quando importar filmes XAVC S ou filmes AVCHD para um computador, transfira e use o software PlayMemories Home do seguinte website:

<http://www.sony.net/pm/>

Notas para quando reproduzir filmes noutros dispositivos

- Esta câmara usa MPEG-4 AVC/H.264 High Profile para gravação no formato AVCHD. Os filmes gravados no formato AVCHD com esta câmara não podem ser reproduzidos com os seguintes dispositivos.
 - Outros dispositivos compatíveis com o formato AVCHD que não suportam High Profile
 - Dispositivos incompatíveis com o formato AVCHD
- Esta câmara usa também MPEG-4 AVC/H.264 Main Profile para gravação no formato MP4. Por esse motivo, os filmes gravados no formato MP4 com esta câmara não podem ser reproduzidos em dispositivos sem ser aqueles que suportam MPEG-4 AVC/H.264.
- Os discos gravados com qualidade de imagem HD (alta definição) podem ser reproduzidos apenas em dispositivos compatíveis com o formato AVCHD. Os leitores ou gravadores de DVD não conseguem reproduzir discos com qualidade de imagem HD, porque são incompatíveis com o formato AVCHD. Além disso, os leitores ou gravadores de DVD podem não conseguir ejetar discos com qualidade de imagem HD.
- Os filmes gravados no formato 1080 60p/1080 50p podem ser reproduzidos apenas em dispositivos que suportem 1080 60p/1080 50p.
- Filmes gravados no formato XAVC S podem ser reproduzidos apenas em dispositivos que suportam XAVC S.

Aviso sobre direitos de autor

Programas de televisão, filmes, cassetes de vídeo e outros materiais podem estar protegidos por direitos de autor. A gravação não autorizada destes materiais poderá contrariar o disposto nas leis de direitos de autor.

As imagens utilizadas neste manual

As fotografias utilizadas como exemplos de imagens neste manual são imagens reproduzidas e não são imagens reais fotografadas usando esta câmara.

Sobre as especificações dos dados descritos neste manual

Os dados sobre desempenho e especificações definem-se sob as seguintes condições, exceto conforme descrito neste manual: a uma temperatura ambiente normal de 25°C, e usando uma bateria que foi totalmente carregada até o indicador luminoso de carga ter desligado.

Como desligar temporariamente funções da rede sem fios (Wi-Fi e NFC, etc.)

Quando estiver a bordo de um avião, etc., pode desligar temporariamente todas as funções da rede sem fios.

Selecione o botão MENU →  (Sem fios) → [Modo avião] → [Lig.].

Se definir [Modo avião] para [Lig.], um símbolo  (avião) será visualizado no ecrã.

Notas sobre LAN sem fios

Em caso de perda ou roubo da sua câmara, a Sony não assume qualquer responsabilidade pela perda ou danos causados pelo acesso ou utilização ilegal do ponto de acesso registado na sua câmara.

Notas sobre segurança quando usar produtos de LAN sem fios

- Certifique-se sempre que usa LAN sem fios segura para evitar pirataria informática, acesso malicioso de terceiros ou outras vulnerabilidades.
- É importante configurar as definições de segurança quando usar LAN sem fios.
- Se surgir um problema de segurança porque não existem precauções de segurança ou devido a circunstâncias inevitáveis quando usar LAN sem fios, a Sony não se responsabiliza pelas perdas ou danos.

Verificação dos itens fornecidos

O número entre parênteses indica o número de peças.

Fornecido com todos os modelos:

- Câmera (1)
- Transformador de CA AC-UD10/
AC-UUD11 (1)

A forma do Transformador de CA pode diferir dependendo do país/região.

- Cabo de alimentação (1)* (não fornecido nos EUA e Canadá)



* Vários cabos de alimentação podem ser fornecidos com a sua câmera. Utilize o que for adequado para o seu país/região.

- Bateria recarregável NP-FW50 (1)

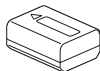

- Cabo micro USB (1)

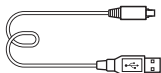

- Correia de ombro (1)

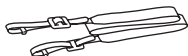

Para saber como colocar a correia de ombro na câmera, consulte a página 16.

- Tampa do corpo da câmera (1)
(Colocada na câmera)



- Tampa da sapata (1) (Colocada na câmera)
- Proteção da ocular (1) (Colocada na câmera)
- Manual de instruções (1) (este manual)
- Wi-Fi Connection/One-touch (NFC) Guide (1)
Este guia explica as funções que exigem uma ligação Wi-Fi.

PT

ILCE-7M2K:

- Objetiva de zoom FE 28-70 mm F3.5-5.6 OSS (1)/Tampa frontal da objetiva (1)/Tampa traseira da objetiva (1)/Proteção da objetiva (1)

Identificação dos componentes

Veja as páginas entre parênteses para mais detalhes sobre o funcionamento das partes.

Lado dianteiro

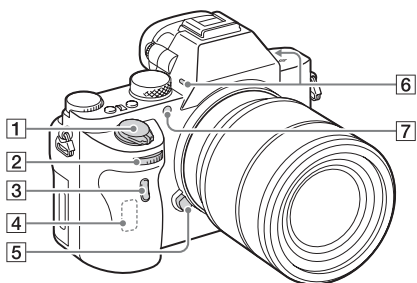

Quando a objetiva estiver retirada

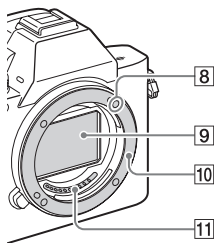

- 1 Interruptor de alimentação/
Botão do obturador
- 2 Seletor dianteiro
- 3 Sensor remoto
- 4 Antena Wi-Fi (incorporada)
- 5 Botão de soltar a objetiva

- 6 Microfone incorporado*¹
- 7 Iluminador AF/Luz do temp.
auto
- 8 Índice de montagem
- 9 Sensor de imagem*²
- 10 Montagem
- 11 Contactos*²

*1 Não cobrir este componente durante a gravação de filme.
Ao fazê-lo pode causar ruído ou diminuir o volume.

*2 Não toque diretamente nestas partes.

Lado traseiro

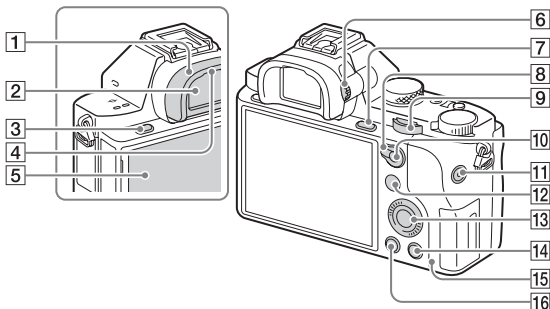

1 Proteção da ocular

2 Visor

3 Botão MENU (27)

4 Sensor dos olhos

5 Monitor (19)

- Pode ajustar o monitor para um ângulo facilmente visualizável e fotografar de qualquer posição.

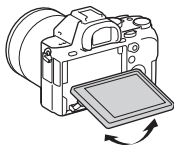

6 Seletor de ajuste de dioptria

- Ajuste o seletor de ajuste de dioptria de acordo com a sua visão até a visualização aparecer claramente no visor.

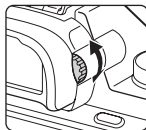





7 Para fotografar: Botão C3
(Personalizar 3)

Para visualização: Botão \oplus
(Ampliar)

8 Alavanca de comutação AF/
MF/AEL

9 Seletor traseiro

PT

- 10** Para fotografar: Botão AF/MF
(Foco auto/foco manual) /botão
AEL
Para visualização: Botão 
(Índice de imagens)
- 11** Botão MOVIE
- 12** Para fotografar: Botão Fn (25)
Para visualização: Botão 
(Env. p/ Smartphone)
- Pode visualizar o ecrã para
[Env. p/ Smartphone] premindo
este botão.
- 13** Seletor de controlo (23)
- 14** Para fotografar: Botão C4
(Personalizar 4)
Para visualização: Botão 
(Apagar)
- 15** Luz de acesso
- 16** Botão  (Reprodução)

Lado superior/Vista lateral

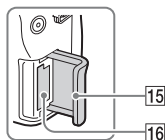
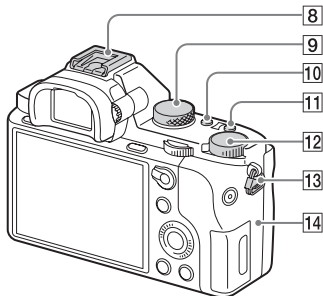
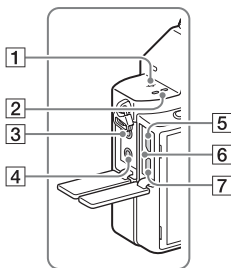

1 \ominus Marca da posição do sensor de imagem

2 Altifalante

3 Tomada  (Microfone)

- Quando estiver ligado um microfone externo, o microfone é ligado automaticamente. Se o microfone externo for do tipo de alimentação plug-in, a alimentação do microfone é fornecida pela câmara.

4 Tomada  (Auscultadores)

5 Multi Terminal/Terminal Micro USB*

- Suporta dispositivo compatível com Micro USB.

6 Luz de carregamento (30)

7 Micro tomada HDMI

8 Sapata multi-interface*

- Alguns dos acessórios podem não ser inseridos totalmente e sobressair para trás da sapata multi-interface. Contudo, quando o acessório atingir a extremidade dianteira da sapata, e ligação fica concluída.

9 Seletor de modo

10 Botão C2 (Personalizar 2)

11 Botão C1 (Personalizar 1)

12 Seletor de compensação da exposição

PT

13 Ganchos para a correia de ombro

- Coloque ambas as extremidades da correia na câmara.

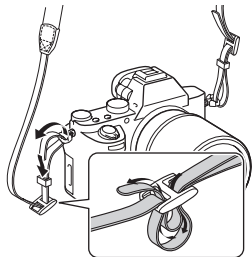

14 **N** (Marca N)

- Esta marca indica o ponto de toque para ligar a câmara e um Smartphone com NFC. Para mais detalhes sobre a localização da **N** (marca N) no seu Smartphone, consulte o manual de instruções do Smartphone.

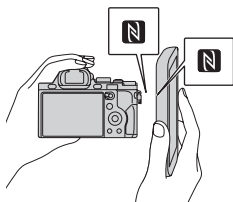

- NFC (Near Field Communication) é uma norma internacional da tecnologia de comunicação sem fios de curto alcance.

15 Tampa do cartão de memória

16 Ranhura do cartão de memória

* Para mais detalhes sobre acessórios compatíveis para a sapata multi-interface e o Multi Terminal/Terminal Micro USB, visite o website da Sony, ou consulte o seu concessionário Sony ou serviço local de assistência Sony autorizado.

Podem também utilizar acessórios que sejam compatíveis com a base para acessórios.

Não se garantem as operações com acessórios de outros fabricantes.

ni Multi
Interface Shoe

Accessory Shoe

Vista inferior

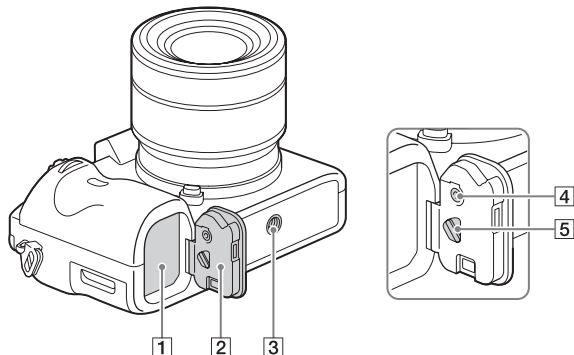

1 Ranhura de inserção da bateria (29)

2 Tampa da bateria (29)

3 Orifício do encaixe do tripé

- Usar um tripé com um parafuso com menos de 5,5 mm de comprimento. Caso contrário, não consegue prender firmemente a câmara, e podem ocorrer danos a esta.

4 Botão de bloqueio da tampa da bateria

5 Alavanca de soltar a tampa da bateria

- Quando monta uma pega vertical (vendido separadamente), retire a tampa da bateria.

Tampa da placa de ligação

Usar isto quando utilizar um Transformador de CA AC-PW20 (vendido separadamente). PT

Insira a placa de ligação no compartimento da bateria e depois passe o cabo pela tampa da placa de ligação conforme mostrado abaixo.

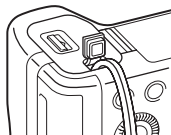

- Certifique-se de que o fio de ligação não fica comprimido quando fecha a tampa.

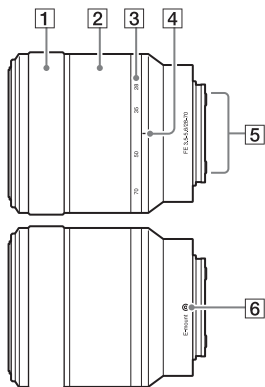
Objetiva FE 28-70 mm F3.5-5.6 OSS (Fornecida com ILCE-7M2K)

- 1** Anel de focagem
- 2** Anel de zoom
- 3** Escala da distância focal
- 4** Índice da distância focal
- 5** Contactos da objetiva*
- 6** Índice de montagem

* Não tocar diretamente neste componente.

Lista de ícones no monitor

O estado do monitor está definido para [Vis. Todas Info.] nas predefinições. Quando muda a definição [Botão DISP], e depois prime DISP no seletor de controlo, o estado do ecrã mudará para o modo de visor. Pode também visualizar o histograma premindo em DISP. Os conteúdos visualizados e respetiva posição mostrados abaixo são apenas uma orientação, e podem diferir da visualização real.

Modo de monitor

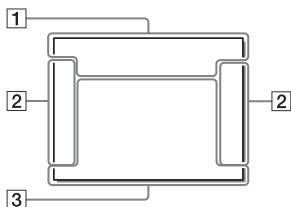

Para reprodução

Visor de informação básica

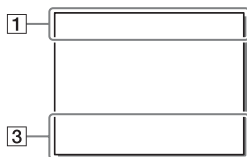

Modo de visor

Modo Auto ou modo Seleção de cena

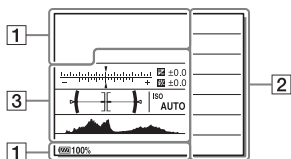

Visor do histograma

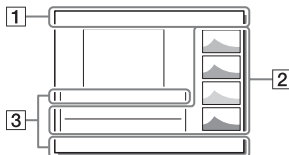

PT

Modo P/A/S/M/Varrer panorama

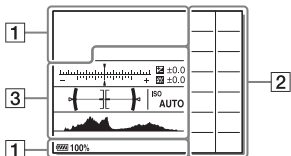







1

Visor	Comentário
	Modo de fotografia
	Número de registo
	Ícones de Reconhecimento de Cena
<p>NO CARD</p>	Cartão de memória (34)/Carregar
100	Número restante de imagens graváveis
3:2 16:9	Rácio de aspeto das imagens fixas
24M 20M 10M 8.7M 6.0M 5.1M 2.6M 2.2M 	Tamanho de imagem das imagens fixas
RAW RAW+J X.FINE FINE STD	Qualidade de imagem das imagens fixas
60p 60i 30p 24p 50p 50i 25p	Frequência de fotograma de filmes

Visor	Comentário
	Tamanho de imagem de filmes
<p>100%</p>	Bateria restante (32)
	Aviso de bateria restante
	Carregamento do flash em curso
	Captura de tamanho APS-C
	Efeito da definição OFF
	Iluminador AF
	NFC está ativado
	Modo de avião
	Sem gravação de áudio de filmes
	Redução de Ruído de Vento
	SteadyShot/Aviso de vibração da câmara
	Distância focal SteadyShot/aviso de vibração da câmara
	Aviso de sobreaquecimento
	Ficheiro de base de dados cheio/Erro do ficheiro de base de dados
	Zoom Inteligente/Zoom Img. Clara/Zoom Digital
	Indicador de nível digital

3

Visor	Comentário
● Rastreo AF	Guia Rastreo AF
	Escala EV
	Compensação da exposição/Medição Manual
REC 0:12	Tempo de gravação do filme (m:s)
● (∞) (C)	Foco
1/250	Velocidade do obturador
F3.5	Valor de abertura
ISO400 ISO AUTO	Sensibilidade ISO
* 	Bloqueio AE/Bloqueio FEL
	Indicador da velocidade do obturador
	Indicador de abertura
	Histograma
D-R OFF DRO HDR HDR !	Otimizador Alcance Dinâmico/HDR Auto/ Aviso de imagem HDR Auto
	Erro de Efeito de imagem
2014-1-1 10:37PM	Data de gravação
3/7	Número de ficheiro/ Número de imagens no modo de visualização
	Controlo REC



Visor	Comentário
○	Área de medição pontual
00:00:00:00	Código de tempo (hora:minuto:segundo: fotograma)

Operar a câmara

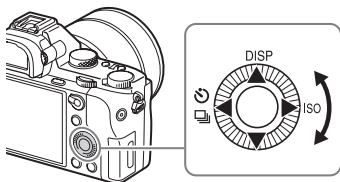
Como usar o seletor de controlo



- Pode rodar o seletor de controlo ou premir o lado para cima/para baixo/esquerdo/direito no seletor de controlo para deslocar o fotograma de seleção. Prima ● no centro do seletor de controlo para definir o item selecionado. Neste manual, a ação de premir o lado para cima/para baixo/esquerdo/direito do seletor de controlo é indicada por ▲/▼/◀/▶.
- As seguintes funções são atribuídas a ▲/◀/▶ no seletor de controlo.

▲	DISP	Muda a visualização do ecrã.
▶	ISO	Sensibilidade ISO
◀	 / 	Modo de avanço <ul style="list-style-type: none">• Fotografia Contínua/Bracket• Temp. Auto

PT

- Pode atribuir uma função desejada aos botões ▼/◀/▶/● e à posição de rotação do seletor de controlo no modo de fotografia.
- Quando roda o seletor de controlo ou prime ◀/▶ no seletor de controlo no modo de reprodução, pode visualizar a imagem anterior ou seguinte.

Como utilizar o seletor dianteiro/seletor traseiro

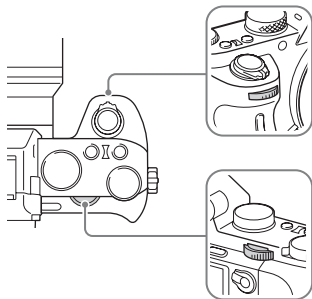

Pode rodar o seletor dianteiro ou seletor traseiro para mudar as definições necessárias para cada modo de fotografia com efeito imediato.

Selecionar uma função usando o botão Fn (Função)

Este botão é usado para configurar ou executar funções usadas frequentemente em fotografia, exceto as funções do ecrã Quick Navi.

1 Prima DISP no seletor de controlo para definir o modo de ecrã para outro sem ser [Para o visor].

2 Prima o botão Fn.

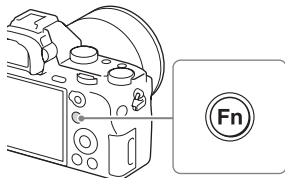

3 Seleccione o item desejado usando ▲/▼/◀/▶ no seletor de controlo.

Aparece o ecrã de definição.

PT

4 Seleccione a definição desejada rodando o seletor dianteiro, depois prima ● no seletor de controlo.

- Alguns valores de definição podem ser ajustados com precisão rodando o seletor traseiro.

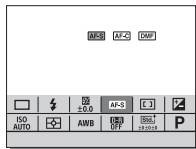

Para definir as definições individuais no ecrã dedicado

No passo 3, selecione um item de definição e prima ● no seletor de controlo para comutar para o ecrã dedicado para o item de definição. Defina os itens de acordo com o guia de operação.

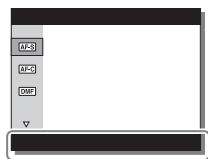

Guia de operação

Funções que podem ser selecionadas usando o botão MENU

Pode configurar as definições básicas para a câmara como um todo, ou executar funções como fotografia, reprodução, ou outras operações.

1 Prima o botão MENU para visualizar o ecrã do menu.

2 Seleccione o item de definição desejado usando ▲/▼/◀/▶ no seletor de controlo ou rodando o seletor de controlo, e depois prima ● no centro do seletor de controlo.

- Seleccione um ícone na parte superior do ecrã e prima ◀/▶ no seletor de controlo para deslocar para outro item do MENU.

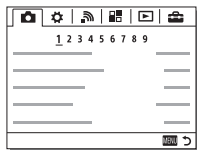

3 Seleccione o valor de definição, depois prima ● para confirmar.

Para visualizar o Menu Mosaico

Permite-lhe seleccionar se quer visualizar sempre o primeiro ecrã do menu quando prime o botão MENU.

Botão MENU →  (Configuração) → [Menu Mosaico] → [Lig.]

PT

Utilizar o Manual da Câmara

Pode utilizar [Defin. Tecla Person.] para atribuir o Manual da Câmara ao botão desejado.

O Manual da Câmara apresenta explicações para a função ou definição do menu presentemente selecionada.

Botão MENU →  (Definições Personaliz.) → [Defin. Tecla Person.] → Seleccione o botão desejado atribuído à função. → [Manual da Câmara]

Prima o botão MENU e use o seletor de controlo para seleccionar um item do MENU cuja explicação pretende ler, e depois prima o botão ao qual o [Manual da Câmara] é atribuído.

Carregar a bateria

Quando utilizar a câmara pela primeira vez, certifique-se de que carrega a bateria NP-FW50 (fornecida).

A bateria InfoLITHIUM™ pode ser carregada mesmo quando não estiver totalmente descarregada.

Pode também ser usada quando não tiver sido completamente carregada.

A bateria carregada descarrega pouco a pouco, mesmo quando não a usar.

Para evitar perder uma oportunidade para fotografar, volte a carregar a bateria antes de fotografar.

1 Defina o interruptor ON/OFF (Alimentação) para OFF.

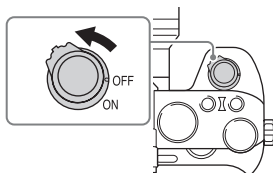

2 Deslize a alavanca para abrir a cobertura.

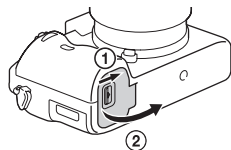

PT

3 Insira a bateria por completo, usando a ponta da bateria para premir a alavanca de fixação.

Alavanca de fixação

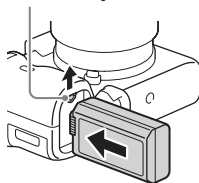

4 Feche a tampa.

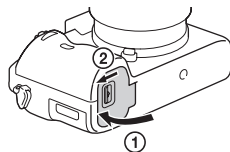

5 Ligue a câmara ao Transformador de CA (fornecido) usando o cabo micro USB (fornecido), e ligue o Transformador de CA à tomada de parede.

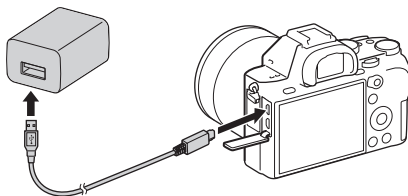

O indicador luminoso de carga acende a cor de laranja e o carregamento inicia-se.

- Desligue a câmara enquanto carrega a bateria.
- Quando o indicador luminoso de carga pisca e o carregamento não tiver terminado, retire e volte a inserir a bateria.
- Em países/regiões sem ser os EUA e Canadá, ligue o cabo de alimentação ao Transformador de CA e ligue este à tomada de parede.

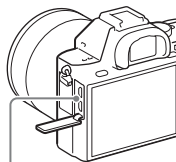

Indicador luminoso de carga
 Aceso: A carregar
 Apagado: O carregamento terminou
 Intermitente:

Erro de carregamento ou o carregamento parou temporariamente porque a temperatura não está dentro da variação correta

Notas

- Se o indicador luminoso de carga na câmara piscar quando o Transformador de CA estiver ligado à tomada de parede, isso indica que o carregamento parou temporariamente porque a temperatura está fora da variação recomendada. Quando a temperatura regressa ao intervalo adequado, o carregamento reinicia-se. Recomendamos o carregamento da bateria a uma temperatura ambiente entre os 10°C a 30°C.
- Ligue o Transformador de CA (fornecido) à tomada de parede mais próxima. Se ocorrerem avarias enquanto usa o Transformador de CA, desligue imediatamente a ficha da tomada de parede para desligar da fonte de alimentação.
- Quando carrega a bateria pela primeira vez ou após um período alargado sem utilização, o indicador luminoso de carga pode piscar rapidamente. Se isso acontecer, retire a bateria da câmara e depois volte a inseri-la para recarregar.
- Não carregue continuamente ou repetidamente a bateria sem a usar se já tiver sido completamente carregada ou quase completamente carregada. Ao fazê-lo pode causar uma deterioração no desempenho da bateria.
- Quando o carregamento tiver terminado, desligue o Transformador de CA da tomada de parede.
- Certifique-se de que usa apenas baterias, cabo micro USB (fornecido) e Transformador de CA (fornecido) genuínas da marca Sony.

Tempo de carregamento (Carga completa)

O tempo de carregamento é de aproximadamente 150 min. usando o Transformador de CA (fornecido).

Notas

- O tempo de carregamento acima aplica-se quando carrega uma bateria totalmente descarregada a uma temperatura de 25°C. O carregamento pode demorar mais tempo dependendo das condições de utilização e circunstâncias.

PT

Carregamento através da ligação a um computador

A bateria pode ser carregada ligando a câmara a um computador, utilizando o cabo micro USB. Ligue a câmara ao computador com a câmara desligada.

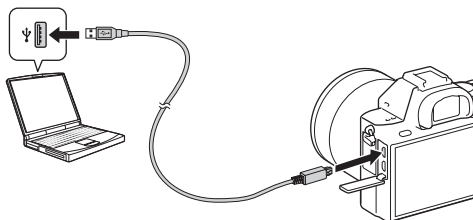

Notas

- Se a câmara for ligada a um computador portátil que não está ligado a uma fonte de alimentação, o nível de carga da bateria do computador portátil diminui. Não carregue durante um período alargado de tempo.
- Não ligue/desligue nem reinicie o computador, nem o ative para sair do modo de suspensão quando uma ligação USB tiver sido estabelecida entre o computador e a câmara. A câmara pode originar uma avaria. Antes de ligar/desligar, reiniciar o computador ou despertar o computador do modo de suspensão, desligue a câmara e o computador.
- Não são dadas garantias quanto ao carregamento utilizando um computador personalizado ou um computador modificado.

Verificar a carga restante da bateria

Aparece no ecrã um indicador de carga restante.



Notas

- O indicador de carga restante pode não estar correto em determinadas circunstâncias.

Para retirar a bateria

Desligue a câmara. Deslize a alavanca de fixação após confirmar que a luz de acesso (página 14) está desligada, e retire a bateria. Certifique-se de que não deixa cair a bateria.

Alavanca de fixação

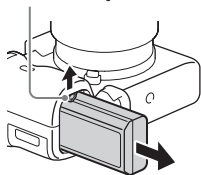

Inserção de um cartão de memória (vendido separadamente)

1 Deslize a alavanca para abrir a cobertura.

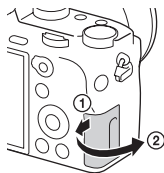

2 Insira o cartão de memória.

- Com o canto com o entalhe virado como ilustrado, insira o cartão de memória até encaixar no lugar.

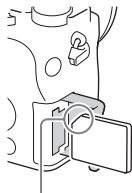

Certifique-se de que o canto com o entalhe está virado corretamente.

3 Feche a tampa.

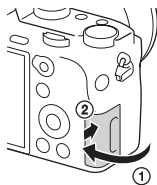

Para retirar o cartão de memória

Certifique-se de que a luz de acesso (página 14) não está acesa, depois empurre uma vez o cartão de memória.

Cartões de memória que podem ser usados

Pode usar os seguintes tipos de cartões de memória com esta câmara. Contudo, não se pode garantir o funcionamento correto em todos os tipos de cartões de memória.

	Cartão de memória	Para imagens fixas	Para filmes
A	Memory Stick PRO Duo™	✓	✓ (Mark2 apenas)
	Memory Stick PRO-HG Duo™	✓	✓
	Memory Stick XC-HG Duo™	✓	✓
B	Cartão de memória SD	✓	✓ (Classe 4 ou superior)
	Cartão de memória SDHC	✓	✓ (Classe 4 ou superior)
	Cartão de memória SDXC	✓	✓ (Classe 4 ou superior)

• Neste manual, os produtos na tabela são coletivamente referidos como se segue:

A: Memory Stick PRO Duo

B: Cartão SD

Quando gravar filmes de formato XAVC S

Use os seguintes cartões de memória:

- Cartão de memória SDXC (64 GB ou mais e Classe 10 ou superior)
- Cartão de memória SDXC (64 GB ou mais e UHS-I (U1))
- Memory Stick XC-HG Duo

PT

Notas

- Imagens gravadas num Memory Stick XC-HG Duo ou num cartão de memória SDXC não podem ser importadas nem reproduzidas em computadores ou dispositivos AV que não sejam compatíveis com exFAT*. Certifique-se de que o dispositivo é compatível com exFAT antes de o ligar à câmara. Se ligar a sua câmara a um dispositivo incompatível, pode-lhe ser sugerido que formate o cartão. Nunca formate o cartão em resposta a esta sugestão, ao fazê-lo irá apagar todos os dados no cartão.

* exFAT é um sistema de ficheiros usado em Memory Stick XC-HG Duo e cartões de memória SDXC.

Colocar uma objetiva

Coloque o interruptor de alimentação da câmara em OFF antes de colocar ou retirar a objetiva.

1 Retire a tampa do corpo da câmara e a tampa traseira da objetiva da traseira da objetiva.

- Quando mudar de objetiva, mude rapidamente a objetiva longe de locais poeirentos para impedir que o pó ou detritos entrem no interior da câmara.
- Quando fotografar, retire a tampa frontal da objetiva da dianteira da objetiva.

Tampa frontal da objetiva

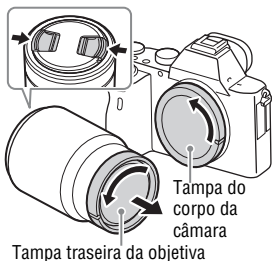

Tampa traseira da objetiva

2 Monte a objetiva alinhando as marcas brancas de indexação (índices de montagem) na objetiva e na câmara.

- Segure na câmara com a objetiva virada para baixo para impedir que o pó entre na câmara.

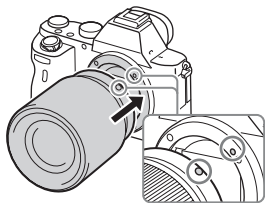

Marcas brancas de indexação

3 Enquanto empurra a objetiva ligeiramente na direção da câmara, rode a objetiva no sentido horário até dar estalido na posição bloqueada.

- Certifique-se de que coloca a objetiva direita.

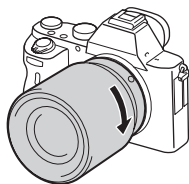

Notas

- Quando colocar uma objetiva, não prima o botão de soltar a objetiva.
- Não use força quando colocar uma objetiva.
- O Adaptador de montagem (vendido separadamente) é necessário para usar uma objetiva de montagem tipo A (vendida separadamente). Para usar o Adaptador para montagem, consulte o manual de instruções fornecido com o Adaptador para montagem.
- Quando quiser fotografar imagens full-frame, use uma objetiva indicada para uma câmara full-frame.
- Quando transportar a câmara com uma objetiva colocada, segure firmemente na câmara e na objetiva.
- Não segure na parte da objetiva saliente para fazer zoom ou ajustar o foco.

Para retirar a objetiva

1 Prima totalmente o botão de soltar a objetiva e rode-a para a esquerda até parar.

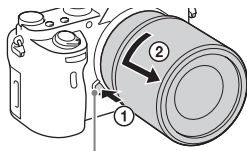

Botão de soltar a objetiva

2 Coloque as tampas na dianteira e traseira da objetiva e a tampa do corpo da câmara.

- Antes de as colocar, retire delas qualquer pó.

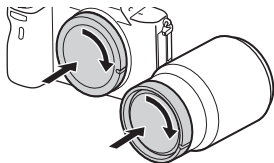

PT

Notas sobre a mudança da objetiva

Quando mudar a objetiva, se entrarem dentro da câmara pó ou detritos e aderirem à superfície do sensor de imagem (a parte que converte a luz num sinal elétrico), podem aparecer pontos escuros na imagem, dependendo do ambiente de fotografia.

Certifique-se que muda a objetiva rapidamente longe de locais poeirentos quando coloca/retira uma objetiva.

Definição da data e hora

Quando liga a câmara pela primeira vez ou após inicializar as funções, aparece o ecrã para definir a data e hora.

1 Defina o interruptor de alimentação para ON para ligar a câmara.

Aparece o ecrã para definir a data e hora.

- Para desligar a câmara, defina o interruptor de alimentação para OFF.

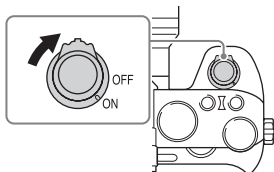

2 Verifique se [Confirmar] está selecionado no ecrã, depois carregue em ● no seletor de controlo.

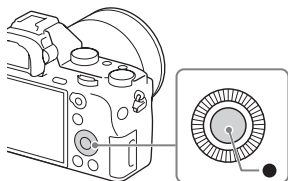

3 Seleccione uma localização geográfica desejada, e depois prima ●.

4 Prima ▲/▼ no seletor de controlo, ou seleccione um item de definição rodando o seletor de controlo, depois prima ●.

5 Prima ▲/▼/◀/▶, ou seleccione uma definição desejada rodando o seletor de controlo, depois prima ●.

6 Repita os passos 4 e 5 para definir outros itens, depois seleccione [Confirmar] e prima ● no seletor de controlo.

Para cancelar a operação de definição da data e hora

Prima o botão MENU.

Verificar ou repor a data/hora e área

Aparece automaticamente o ecrã de configuração da data e hora quando a alimentação for ligada pela primeira vez ou quando a bateria de reserva interna recarregável estiver descarregada. Para repor a data e hora, use o menu.

Botão MENU →  **(Configuração)**
→ [Conf Data/Hora] ou [Definição de Área]

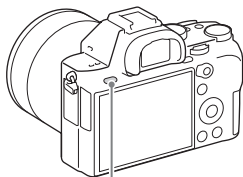

Botão MENU

Notas

- Esta câmara não possui uma função para inserir a data numa imagem. Pode inserir a data e guardar ou imprimir a imagem usando PlayMemories Home (página 42).

PT

Manutenção da definição da data e hora

Esta câmara tem uma bateria interna recarregável para manter a data e hora e outras definições independentemente da alimentação estar ligada ou desligada, ou da bateria estar instalada ou não.

Usar o software

Utilize as seguintes aplicações para otimizar o uso de imagens fotografadas com a sua câmara.

- Image Data Converter
- PlayMemories Home
- Remote Camera Control

Para mais detalhes sobre a instalação, veja as páginas 41 a 44.

Requisitos do sistema

Pode encontrar os requisitos do sistema para o software no seguinte URL:
<http://www.sony.net/pcenv/>



Usar Image Data Converter

Com Image Data Converter, pode fazer o seguinte:

- Pode reproduzir e editar imagens gravadas no formato RAW com várias correções, como por exemplo curva de tonalidade e nitidez.
- Pode ajustar imagens com equilíbrio de brancos, exposição, e [Modo criativo], etc.
- Pode guardar num computador as imagens visualizadas e editadas. Pode guardar a imagem no formato RAW ou guardá-la no formato de ficheiro geral.
- Pode visualizar e comparar as imagens RAW e as imagens JPEG gravadas por esta câmara.
- Pode ordenar as imagens em 5 graus.
- Pode aplicar rótulos de cor.

Para usar Image Data Converter, consulte a Ajuda.

Clique em [Iniciar] → [Todos os programas] → [Image Data Converter] → [Ajuda] → [Image Data Converter Ver.4].

Página de apoio de Image Data Converter (apenas em inglês)

<http://www.sony.co.jp/ids-se/>

PT

Instalar Image Data Converter

1 Transfira o software do seguinte URL e instale-o no seu computador.

Windows:

<http://www.sony.co.jp/imsoft/Win/>

Mac:

<http://www.sony.co.jp/imsoft/Mac/>

Notas

- Inicie a sessão como Administrador.

Usar PlayMemories Home

O software PlayMemories Home permite-lhe importar imagens fixas e filmes para o seu computador e usá-los. PlayMemories Home é necessário para importar filmes XAVC S ou filmes AVCHD para o seu computador.



Importar imagens da sua câmara

Reproduzir imagens importadas



Em Windows, as seguintes funções estão também disponíveis:



Visualizar
imagens num
calendário



Criar
discos de
filmes



Enviar imagens
para serviços de
rede

Partilhar imagens no
PlayMemories Online™



- Pode transferir Image Data Converter ou Remote Camera Control, etc. executando o seguinte procedimento:

Ligue a câmara ao seu computador → inicie PlayMemories Home → clique em [Notificações].

Notas

- É necessária uma ligação à Internet para instalar PlayMemories Home.
- É necessária uma ligação à Internet para usar PlayMemories Home ou outros serviços de rede. PlayMemories Home ou outros serviços de rede podem não estar disponíveis em alguns países ou regiões.
- Consulte o seguinte URL para software Mac:
<http://www.sony.co.jp/imsoft/Mac/>
- Se o software PMB (Picture Motion Browser), fornecido com modelos lançados antes de 2011, já estiver instalado no seu computador, será substituído por PlayMemories Home durante a instalação. Use PlayMemories Home, o software sucessor de PMB.
- Filmes gravados usando a definição [60p 28M(PS)]/[50p 28M(PS)], [60i 24M(FX)]/[50i 24M(FX)] ou [24p 24M(FX)]/[25p 24M(FX)] em [Defin. Gravação] são convertidos por PlayMemories Home para criar um disco de gravação AVCHD. Esta conversão pode demorar muito tempo. Além disso, não pode criar um disco com a qualidade de imagem original. Se quiser manter a qualidade de imagem original, guarde os seus filmes num Disco Blu-ray.

Instalar PlayMemories Home

1 Utilizando o browser da Internet no seu computador, visite o seguinte URL, depois clique em [Instalar] → [Executar].

<http://www.sony.net/pm/>

PT

2 Siga as instruções no ecrã para terminar a instalação.

Usar Remote Camera Control

Ligue a câmara ao seu computador. Com Remote Camera Control pode:

- Configurar a câmara ou gravar uma imagem do computador.
- Gravar uma imagem diretamente para o computador.
- Executar uma Fotografia com Temporizador de Intervalo.

Configure o seguinte antes da utilização: Botão MENU →

 (Configuração) → [Ligação USB] → [PC Remoto]

Instalar Remote Camera Control

1 Utilizando o browser da Internet no seu computador, visite o seguinte URL.

Windows:

<http://www.sony.co.jp/imsoft/Win/>

Mac:



<http://www.sony.co.jp/imsoft/Mac/>

2 Siga as instruções no ecrã para transferir e instalar Remote Camera Control.

Notas

- É necessária uma ligação à Internet para instalar Remote Camera Control.

Marcas comerciais

- Memory Stick e  são marcas comerciais ou marcas registadas da Sony Corporation.
- XAVC S e  são marcas registadas da Sony Corporation.
- “AVCHD Progressive” e o logótipo “AVCHD Progressive” são marcas comerciais da Panasonic Corporation e Sony Corporation.
- Windows é uma marca registada da Microsoft Corporation nos Estados Unidos e/ou outros países.
- Mac é uma marca registada da Apple Inc. nos Estados Unidos e outros países.
- O logótipo SDXC é uma marca comercial da SD-3C, LLC.
- Facebook e o logótipo “f” são marcas comerciais ou marcas registadas da Facebook, Inc.
- YouTube e o logótipo YouTube são marcas comerciais ou marcas registadas da Google Inc.
- Além disso, os nomes do sistema e produtos utilizados neste manual, em geral, são marcas comerciais ou marcas registadas dos seus respetivos programadores ou fabricantes. Contudo, as marcas TM ou ® podem não ser usadas em todos os casos neste manual.



Informação adicional sobre este produto e respostas a perguntas frequentes podem ser encontradas no Website do Apoio ao Cliente.

<http://www.sony.net/>

Nederlands

E-vatting

Meer te weten komen over de camera ("Help-gids")



"Help-gids" is een online handleiding. U kunt de "Help-gids" lezen op uw computer of smartphone. Raadpleeg deze voor diepgaande instructies over de vele functies van de camera.

URL:

http://rd1.sony.net/help/ilc/1450/h_zz/



WAARSCHUWING

Om het gevaar van brand of elektrische schokken te verkleinen, mag het apparaat niet worden blootgesteld aan regen of vocht.

**BELANGRIJKE
VEILIGHEIDS-
INSTRUCTIES
-BEWAAR DEZE
INSTRUCTIES
GEVAAR
OM DE KANS OP
BRAND EN
ELEKTRISCHE
SCHOKKEN TE
VERKLEINEN, HOUDT
U ZICH NAUWGEZET
AAN DEZE
INSTRUCTIES.**

LET OP

Accu

Bij onjuist gebruik van de accu, kan de accu barsten, brand veroorzaken en chemische brandwonden tot gevolg hebben. Houd rekening met de volgende voorzorgsmaatregelen.

- Demonteer de accu niet.
- Plet de accu niet en stel deze niet bloot aan schokken of stoten, laat deze niet vallen en ga er niet op staan.

- Veroorzaak geen kortsluiting en zorg dat er geen metalen voorwerpen in aanraking komen met de aansluitpunten.
- Stel de accu niet bloot aan hoge temperaturen boven 60 °C, zoals direct zonlicht of in een auto die in de zon geparkeerd staat.
- Verbrand de accu niet en gooi deze niet in het vuur.
- Gebruik geen beschadigde of lekkende lithiumion batterijen.
- Laad de accu op met een echte Sony-acculader of een apparaat waarmee de accu kan worden opgeladen.
- Houd de accu buiten het bereik van kleine kinderen.
- Houd de accu droog.
- Vervang de accu alleen door hetzelfde accutype of een vergelijkbaar accutype dat door Sony wordt aanbevolen.
- Gooi de gebruikte accu zo snel mogelijk weg volgens de instructies.

Netspanningsadapter

Als u de netspanningsadapter gebruikt, sluit u deze aan op een stopcontact in de buurt. Koppel de netspanningsadapter onmiddellijk los van het stopcontact als een storing optreedt tijdens het gebruik van het apparaat.

Het netsnoer, indien bijgeleverd, is specifiek ontworpen voor gebruik met alleen deze camera, en mag niet worden gebruikt voor enig ander elektrisch apparaat.

Voor klanten in Europa

Kennisgeving voor klanten in de landen waar EU-richtlijnen van toepassing zijn

Producent: Sony Corporation, 1-7-1 Konan Minato-ku Tokyo, 108-0075 Japan

Voor EU-product conformiteit: Sony Deutschland GmbH, Hedelfinger Strasse 61, 70327 Stuttgart, Duitsland



Hierbij verklaart Sony Corporation dat dit apparaat in overeenstemming is met de essentiële eisen en de andere relevante bepalingen van richtlijn 1999/5/EG. Nadere informatie kunt u vinden op: <http://www.compliance.sony.de/>

Kennisgeving

Als de gegevensoverdracht halverwege wordt onderbroken (mislukt) door statische elektriciteit of elektromagnetische storing, moet u de toepassing opnieuw starten of de verbindingkabel (USB, enzovoort) loskoppelen en opnieuw aansluiten.

Dit product is getest en voldoet aan de beperkingen die zijn uiteengezet in de EMC-regels voor het gebruik van een verbindingkabel van minder dan 3 meter.

De elektromagnetische velden bij de specifieke frequenties kunnen het beeld en het geluid van dit apparaat beïnvloeden.

Verwijdering van oude batterijen, elektrische en elektronische apparaten (van toepassing in de Europese Unie en andere Europese landen met afzonderlijke inzamelingsystemen)



Dit symbool op het product, de batterij of op de verpakking wijst erop dat het product en de batterij, niet als huishoudelijk afval behandeld mag worden.

Op sommige batterijen kan dit symbool gebruikt worden in combinatie met een chemisch symbool. Het chemisch symbool voor kwik (Hg) of lood (Pb) wordt toegevoegd wanneer de batterij meer dan 0,0005 % kwik of 0,004 % lood bevat. Door deze producten en batterijen op juiste wijze af te voeren, vermijdt u mogelijke negatieve gevolgen voor mens en milieu die zouden kunnen veroorzaakt worden in geval van verkeerde afvalbehandeling. Het recycleren van materialen draagt bij tot het behoud van natuurlijke bronnen.

In het geval dat de producten om redenen van veiligheid, prestaties dan wel in verband met data-integriteit een permanente verbinding met een ingebouwde batterij vereisen, mag deze batterij enkel door gekwalificeerd servicepersoneel vervangen worden. Om ervoor te zorgen dat de batterij, het elektrisch en het elektronische apparaat op een juiste wijze zal worden behandeld, dienen deze producten aan het eind van zijn levenscyclus overhandigd te worden aan het desbetreffende inzamelingspunt voor de recyclage van elektrisch en elektronisch materiaal.

Voor alle andere batterijen verwijzen we u naar het hoofdstuk over hoe de batterij veilig uit het product te verwijderen. Overhandig de batterij aan het desbetreffende inzamelingspunt voor de recyclage van batterijen. Voor meer details in verband met het recycleren van dit product of batterij, kan u contact opnemen met de gemeentelijke instanties, de organisatie belast met de verwijdering van huishoudelijk afval of de winkel waar u het product of batterij hebt gekocht.

Voor klanten die hun camera gekocht hebben in een winkel in Japan die aan toeristen verkoopt

Opmerking

Sommige certificaatmerken voor standards die door de camera ondersteund worden, kunnen weergegeven worden op het scherm van de camera.

Selecteer MENU →  (Instellingen) → [Certificatielogo].

Als de weergave niet lukt wegens problemen zoals een cameradefect, neemt u contact op met uw Sony-verdeler of een plaatselijke, erkende servicedienst van Sony.

Voor informatie over de Wi-Fi- en NFC One-touch functions, raadpleegt u het bijgevoegde document "Wi-Fi Connection/One-touch (NFC) Guide" of de "Help-gids".

In deze gebruiksaanwijzing worden diverse modellen met verschillende lenzen behandeld.

De modelnaam varieert afhankelijk van de meegeleverde lens. Welk model leverbaar is hangt af van het land/gebied waar u woont.

Modelnaam	Lens
ILCE-7M2	Niet bijgeleverd
ILCE-7M2K	FE 28-70 mm F3.5-5.6 OSS

Opmerkingen over het gebruik van uw camera

Taal van het scherm

U kunt op het menu de taal kiezen die op het scherm wordt gebruikt.

Opnameprocedure

Deze camera heeft 2 functies voor het observeren van onderwerpen: de monitorfunctie met gebruikmaking van de monitor, en de zoekfunctie met gebruikmaking van de zoeker.

Functies ingebouwd in deze camera

- Deze handleiding beschrijft 1080 60i-compatibele apparaten en de 1080 50i-compatibele apparaten.
Om te controleren of uw camera een 1080 60i-compatibel apparaat of een 1080 50i-compatibel apparaat is, controleert u of de volgende merktekens op de onderkant van de camera staan.
Apparaat compatibel met 1080 60i: 60i
Apparaat compatibel met 1080 50i: 50i
- De camera is compatibel met bewegende beelden van het formaat 1080 60p of 50p. Anders dan bij standaardopnamefuncties tot nu toe, die opnemen volgens de geïnterlineerde methode, neemt deze camera op volgens de progressieve methode. Dit verhoogt de resolutie en geeft een vloeiender, realistischer beeld.

Een beelddatabasebestand aanmaken

Als u een geheugenkaart in de camera plaatst waarop geen beelddatabasebestand staat en vervolgens de camera inschakelt, creëert de camera automatisch een beelddatabasebestand en gebruikt daarbij een deel van de capaciteit van de geheugenkaart.

Het proces kan lang duren en u kunt de camera niet bedienen totdat het proces voltooid is. Als een databasebestandsfout optreedt, exporteert u alle beelden naar uw computer met behulp van PlayMemories Home™ en formatteert u de geheugenkaart met behulp van de camera.

Opmerkingen over opnemen/weergeven

- Voor een stabiele werking van de geheugenkaart adviseren wij u de geheugenkaart in de camera te formatteren wanneer u hem voor de eerste keer gebruikt met die camera. Wanneer u de geheugenkaart formatteert worden alle gegevens op de geheugenkaart gewist en deze kunnen niet meer worden hersteld. Alvorens te formatteren, kopieer de gegevens naar een computer of ander apparaat.
- Als u herhaaldelijk beelden opneemt en wist gedurende een lange tijd, kunnen de bestanden op de geheugenkaart gefragmenteerd worden en kan het opnemen van bewegende beelden tussentijds worden onderbroken. Als dit gebeurt, kopieert u de gegevens naar een computer of ander apparaat en voert u vervolgens [Formatteren] uit.
- Voordat u begint met opnemen maakt u een proefopname om te controleren of de camera juist werkt.

NL

Aanbeveling van reservekopie van een geheugenkaart

Als u de camera uitschakelt of de accu of de geheugenkaart verwijdert terwijl het toegangslampje knippert, kunnen de gegevens op de geheugenkaart beschadigd raken. Om gegevensverlies te vermijden, maakt u altijd een (reserve)kopie op een ander apparaat.

Geen compensatie voor beschadigde gegevens of weigeren op te nemen

Sony kan geen compensatie bieden voor het weigeren op te nemen of voor verlies of beschadiging van opgenomen content als gevolg van een storing in de camera, opnamemedia, enz.

Opnemen met een lens met E-vatting die compatibel is met het APS-C-formaat

Deze camera is uitgerust met een volframe-CMOS-sensor van 35 mm. Echter, het beeldformaat wordt automatisch ingesteld op dat van de APS-C-formaatinstelling, en het beeldformaat is kleiner wanneer een lens met een E-vatting die compatibel is met het APS-C-formaat wordt gebruikt (standaardinstelling).

Opmerkingen over de monitor, de elektronische zoeker, de lens en de beeldsensor

- De monitor en de elektronische zoeker zijn vervaardigd met behulp van uiterste precisietechnologie zodat meer dan 99,99% van de beeldpunten effectief werkt. Het is echter mogelijk dat enkele kleine zwarte punten en/of oplichtende punten (wit, rood, blauw of groen) permanent op de monitor en de elektronische zoeker zichtbaar zijn. Deze punten zijn een normaal gevolg van het productieproces en heeft geen enkele invloed op de beelden.

- Houd de camera niet vast aan de monitor.
- Als een elektrisch bediende zoomlens is bevestigd, let u erop dat uw vingers of enig ander voorwerp niet bekneld raken in de lens.
- Stel de camera niet bloot aan een sterke lichtbron, zoals zonlicht. De inwendige componenten kunnen beschadigd raken.
- Kijk niet in het zonlicht of een sterke lichtbron door de lens wanneer deze eraf gehaald is. Dit kan leiden tot onherstelbare schade aan de ogen of een storing veroorzaken.
- Gebruik de camera niet op plaatsen waar sterke radiogolven of straling wordt uitgezonden. Mogelijk werken opnamen en weergeven niet correct.
- Op een koude plaats kan het beeld op het scherm najlen. Dit is geen storing. Wanneer u de camera op een koude plaats inschakelt, kan het scherm tijdelijk donker zijn. Als de camera is opgewarmd, zal het scherm normaal werken.
- Het opgenomen beeld kan verschillen van het beeld dat u zag vóór de opname.

Opmerkingen over het gebruik van de lenzen en accessoires

Wij adviseren u Sony-lenzen en -accessoires te gebruiken die zijn ontworpen voor de kenmerkende eigenschappen van deze camera. Als u deze camera gebruikt met producten van andere fabrikanten, kunnen de prestaties ervan nadelig worden beïnvloed, waardoor een ongeluk of storing kan ontstaan. Sony draagt geen verantwoordelijkheid voor dergelijke ongelukken en storingen.

Opmerkingen over de multi-interfaceschoen

- Wanneer u accessoires, zoals een externe flitser, aanbrengt op of verwijdert vanaf de multi-interfaceschoen, schakelt u eerst de camera UIT. Bij het aanbrengen van de accessoire, draait u de schroeven helemaal vast en controleert u of hij stevig bevestigd is op de camera.
- Gebruik geen externe flitser met een aansluiting voor hoogspanningsflitsynchronisatie of omgekeerde polariteit. Hierdoor kan een storing ontstaan.

Opmerkingen over opnemen met de zoeker

Deze camera is uitgerust met een OEL-zoeker (Organic Electro-Luminescence) met een hoge resolutie en een hoog contrast. Deze zoeker heeft een brede kijkhoek en een grote oogafstand. Deze camera is ontworpen met een goed afleesbare zoeker door een goede afweging van diverse elementen.

- Het beeld kan licht vervormd zijn in de hoeken van de zoeker. Dit is geen storing. Wanneer u de volledige compositie wilt zien met alle details, kunt u ook de monitor gebruiken.
- Als u de camera pant terwijl u in de zoeker kijkt of uw ogen in de rondte beweegt, kan het beeld in de zoeker vervormd zijn of kunnen de kleuren van het beeld veranderen. Dit is een eigenschap van de lens of het weergaveapparaat en geen storing. Wanneer u een beeld opneemt, adviseren wij u naar het middengebied van de zoeker te kijken.

- Tijdens het opnemen met de zoeker kunt u last krijgen van symptomen zoals vermoeidheid van het oog, lichamelijke vermoeidheid, reisziekte of misselijkheid. Wij adviseren u regelmatig een pauze te nemen wanneer u opneemt met de zoeker.

De vereiste lengte of frequentie van de pauze kan verschillen afhankelijk van de persoon, dus wij adviseren u dit naar eigen behoefte te kiezen. In het geval u zich oncomfortabel voelt, stopt u met het gebruik van de zoeker tot u zich weer beter voelt en raadpleegt u zo nodig uw huisarts.

Opmerkingen over opnemen gedurende een lange tijdsduur

- Afhankelijk van de camera- en accutemperatuur, is het mogelijk dat u geen bewegende beelden kunt opnemen of de voeding automatisch wordt onderbroken om de camera te beschermen. Voordat de camera wordt uitgeschakeld of u geen bewegende beelden meer kunt opnemen, wordt een mededeling afgebeeld op het scherm. Laat in dat geval de camera uitgeschakeld liggen en wacht tot de temperatuur van de camera en accu lager is geworden. Als u de camera inschakelt zonder de camera en de accu voldoende te laten afkoelen, kan de voeding weer worden onderbroken, of kan het onmogelijk zijn bewegende beelden op te nemen.
- Bij hoge omgevingstemperaturen stijgt de temperatuur van de camera snel.
- Wanneer de temperatuur van de camera stijgt, kan de beeldkwaliteit verslechteren. Wij adviseren u te wachten tot de temperatuur van de camera is gezakt voordat u verder gaat met opnemen.
- Het oppervlak van de camera kan warm worden. Dit is geen storing.

Opmerkingen over het importeren van bewegende beelden in het XAVC S-formaat en het AVCHD-formaat in een computer

Om bewegende beelden in het XAVC S-formaat of AVCHD-formaat in een computer te importeren, downloadt en gebruikt u het softwareprogramma PlayMemories Home vanaf de volgende website:
<http://www.sony.net/pm/>

Opmerkingen over het weergeven van bewegende beelden op andere apparaten

- Deze camera gebruikt MPEG-4 AVC/H.264 High Profile voor het maken van opnamen in het AVCHD-formaat. Bewegende beelden die zijn opgenomen in het AVCHD-formaat met deze camera, kunnen niet worden weergegeven op de volgende apparaten.
 - Andere apparaten die compatibel zijn met het AVCHD-formaat en die geen ondersteuning bieden voor High Profile
 - Apparaten die niet compatibel zijn met het AVCHD-formaat

Deze camera gebruikt ook MPEG-4 AVC/H.264 Main Profile voor het maken van opnamen in het MP4-formaat. Om deze reden kunnen bewegende beelden die met deze camera zijn opgenomen in het MP4-formaat niet worden weergegeven op apparaten die MPEG-4 AVC/H.264 niet ondersteunen.

- Discs die zijn opgenomen met HD (high-definition)-beeldkwaliteit, kunnen alleen worden weergegeven op apparaten die compatibel zijn met het AVCHD-formaat. Op DVD's gebaseerde spelers en recorders kunnen geen discs opgenomen in HD (high-definition)-beeldkwaliteit weergeven omdat ze niet compatibel zijn met het AVCHD-formaat. Bovendien is het mogelijk dat een op DVD's gebaseerde speler of recorder een disc in HD (high-definition)-beeldkwaliteit niet kan uitwerpen.
- Bewegende beelden opgenomen in het 1080 60p/1080 50p-formaat kunnen alleen worden weergegeven op apparaten die ondersteuning bieden voor 1080 60p/1080 50p.
- Bewegende beelden opgenomen in het XAVC S-formaat kunnen alleen worden weergegeven op apparaten die XAVC S ondersteunen.

Waarschuwing over auteursrechten

Televisieprogramma's, films, videobanden en ander materiaal kunnen beschermd zijn door auteursrechten. Het zonder toestemming opnemen van dergelijk materiaal, kan in strijd zijn met de wetten op de auteursrechten.

De afbeeldingen die in deze handleiding worden gebruikt

De foto's die als voorbeeldfoto's in deze handleiding worden gebruikt, zijn gereproduceerde afbeeldingen en niet de werkelijke afbeeldingen die met deze camera zijn gemaakt.

Informatie over de gegevensspecificaties die in deze handleiding worden beschreven

De gegevens over prestaties en specificaties zijn gedefinieerd onder de volgende omstandigheden, behalve zoals beschreven in deze handleiding: bij een omgevingstemperatuur van 25 °C en met gebruik van een accu die volledig is opgeladen totdat het oplaadlampje is uitgegaan.

Draadloos-netwerkfuncties (Wi-Fi, NFC, enz.) tijdelijk uitschakelen

Als u in een vliegtuig, enz., zit, kunt u alle draadloos-netwerkfuncties tijdelijk uitschakelen.

Selecteer de MENU-knop →

 (Draadloos) → [Vliegtuig-stand] → [Aan].

Als u [Vliegtuig-stand] instelt op [Aan], wordt een  (vliegtuig) indicator afgebeeld op het scherm.

Draadloos LAN

Als uw camera verloren of gestolen is, accepteert Sony geen aansprakelijkheid wegens verlies of schade veroorzaakt door illegale toegang tot of gebruik van het geregistreerde accesspoint op de camera.

Opmerkingen over de beveiliging bij gebruik van draadloos-LAN-producten

- Zorg er altijd voor dat u een beveiligd draadloos LAN gebruikt om te voorkomen dat u wordt gehackt, kwaadwillige derden toegang kunnen krijgen, en andere kwetsbaarheden zich voordoen.
- Het is belangrijk dat u de beveiligingsinstellingen instelt wanneer u een draadloos LAN gebruikt.
- Wanneer zich een beveiligingsprobleem voordoet omdat geen veiligheidsmaatregelen zijn getroffen of als gevolg van onvoorzake omstandigheden tijdens het gebruik van draadloos LAN, draagt Sony geen verantwoordelijkheid voor verlies of beschadiging.

De bijgeleverde items controleren

De cijfer tussen haakjes geeft het aantal stuks aan.

Geleverd bij alle modellen:

- Camera (1)
- Netspanningsadapter AC-UD10/
AC-UUD11 (1)

De vorm van de netspanningsadapter kan verschillen afhankelijk van het land/gebied.

- Netsnoer (1)* (niet bijgeleverd in de Verenigde Staten en Canada)



* Er zullen misschien meerdere netsnoeren bij uw camera worden geleverd. Gebruik het snoer dat geschikt is voor uw land/regio.

- Oplaadbare accu NP-FW50 (1)

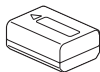

- Micro-USB-kabel (1)

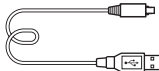

- Schouderriem (1)

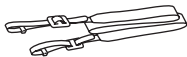

Voor instructies over het bevestigen van de schouderriem aan de camera, raadpleegt u pagina 15.

- Lensvattingdop (1) (bevestigd op de camerabehuizing)



- Accessoireschoenafdekking (1) (bevestigd op de camera)
- Oogkap voor oculair (1) (bevestigd op de camera)
- Gebruiksaanwijzing (1) (deze handleiding)
- Wi-Fi Connection/One-touch (NFC) Guide (1)

Deze handleiding beschrijft de functies die een Wi-Fi-verbinding vereisen.

ILCE-7M2K:

- Zoomlens FE 28-70 mm F3.5-5.6 OSS (1) met lensdop op de voorkant (1), achterlensdop (1) en lenskap (1)

Onderdelen herkennen

Raadpleeg de paginanummers tussen haakjes voor meer informatie over de bediening van de onderdelen.

Vooraanzicht

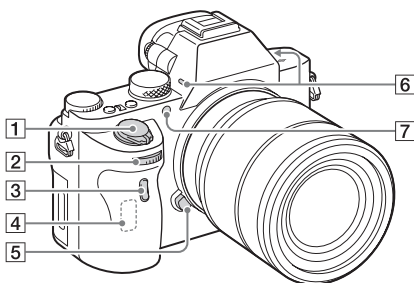

Wanneer de lens is verwijderd

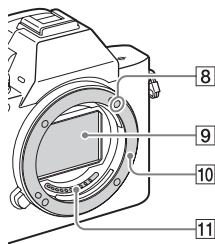

- 1 Aan/Uit-schakelaar/
ontspanknop
- 2 Voorste keuzeknop
- 3 Afstandsbedieningssensor
- 4 Wi-Fi-antenne (ingebouwd)
- 5 Lensontgrendelingsknop

- 6 Ingebouwde microfoon*¹
- 7 AF-hulplicht/
zelfontspannerlamp
- 8 Vattingsmarkering
- 9 Beeldsensor*²
- 10 Vattings
- 11 Contactpunten*²

*1 Bedek dit deel niet tijdens het opnemen van bewegende beelden. Als u dit doet kan ruis worden veroorzaakt of het volume worden verlaagd.

*2 Raak deze onderdelen niet rechtstreeks aan.

NL

Achteraanzicht

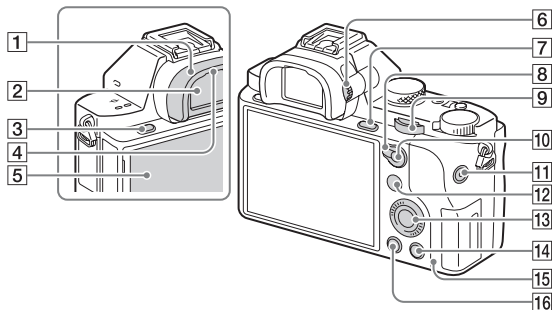

1 Oogkap voor oculair

2 Zoeker

3 MENU-toets (26)

4 Oogsensor

5 Monitor (18)

- U kunt de stand van de monitor aanpassen voor het maken van opnamen vanuit elk standpunt.

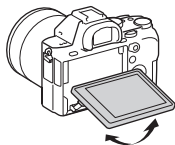

6 Diopter-instelwiel

- Stel het diopter in overeenkomstig uw gezichtsvermogen door het diopter-instelwiel te draaien totdat het scherm in de zoeker scherp te zien is.

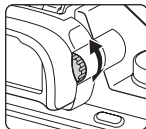





7 Voor opnemen:
C3 (custom 3)-knop

Voor weergeven:
⊕ (vergroot-)knop

8 AF/MF/AEL-keuzeknop

9 Achterste keuzeknop

- 10 Voor opnemen:
AF/MF (automatische
scherpstelling/handmatige
scherpstelling)-knop/
AEL-knop
Voor weergeven:
 (beeldindex-)knop
- 11 MOVIE-knop
- 12 Voor opnemen: Fn-toets (24)
Voor weergeven:  (Naar
smartph verznd-)knop
- U kunt het scherm [Naar
smartph verznd] afbeelden door
op deze knop te drukken.
- 13 Besturingswiel (22)
- 14 Voor opnemen:
C4 (Eigen 4-)knop
Voor weergeven:  (wis-)knop
- 15 Toegangslamp
- 16  (weergave-)knop

Bovenaanzicht/zijaanzicht

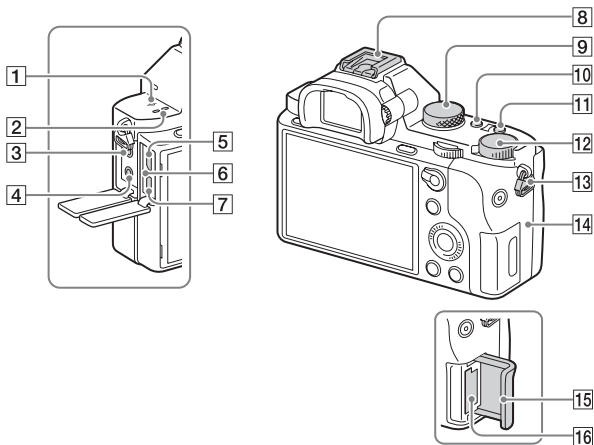

1 ⊖ Positiemarkering
beeldsensor

2 Luidspreker

3  (microfoon-)aansluiting

- Wanneer een externe microfoon is aangesloten, wordt de microfoon automatisch ingeschakeld. Als de externe microfoon van een stekker is voorzien, wordt de voeding voor de microfoon geleverd door de camera.

4  (hoofdtelefoon-)aansluiting

5 Multi/Micro USB-aansluiting*

- Ondersteunt een micro-USB-compatibel apparaat.

6 Oplaadlampje (29)

7 HDMI-microaansluiting

8 Multi-interfaceschoen*

- Sommige accessoires kunnen niet helemaal erop geschoven worden en steken aan de achterkant uit de multi-interfaceschoen. Echter, wanneer het accessoire tot aan de voorkant van de schoen erop is geschoven, is de aansluiting correct.

9 Functiekeuzeknop

10 C2 (custom 2)-knop

11 C1 (custom 1)-knop

12 Belichtingscompensatieknop

13 Bevestigingsogen voor de schouderriem

- Bevestig beide uiteinden van de riem aan de camera.

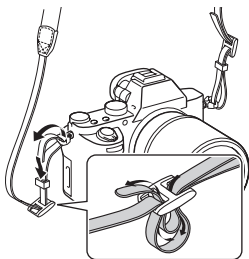

14 **N** (N-markering)

- Deze markering geeft het aanraakpunt aan voor het verbinden van de camera met een NFC-compatibele smartphone.

Voor informatie over de plaats van de **N** (N-markering) op uw smartphone, raadpleegt u de gebruiksaanwijzing van uw smartphone.

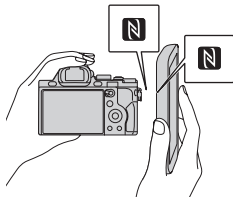

- NFC (Near Field Communication) is een internationale norm voor draadloze communicatie over een korte afstand.

15 Deksel van geheugenkaartgleuf

16 Geheugenkaartgleuf

* Voor meer informatie over accessoires die compatibel zijn met de multi-interfaceschoen en de multi/micro USB-aansluiting, gaat u naar de Sony-website of neemt u contact op met uw Sony-dealer of de plaatselijke, erkende technische dienst van Sony.

U kunt ook accessoires gebruiken die compatibel zijn met de accessoireschoen.

De werking van accessoires van andere fabrikanten kan niet worden gegarandeerd.

ni Multi
Interface Shoe

Accessory Shoe

NL

Onderaanzicht

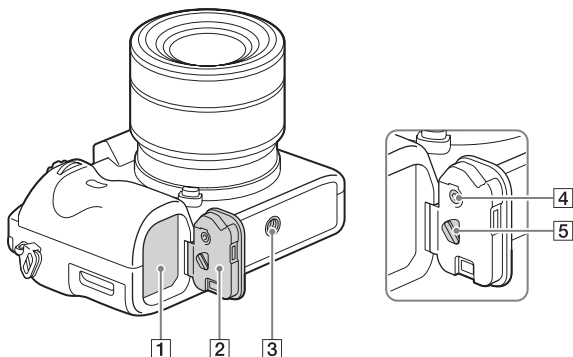

- 1 Accuvak (28)
- 2 Accudeksel (28)
- 3 Schroefgat voor statief
 - Gebruik een statief met een schroef van minder dan 5,5 mm lang. Als de schroef te lang is, kunt u de camera niet stevig bevestigen en kan de camera worden beschadigd.
- 4 Vergrendelknop van deksel van batterijvak
- 5 Ontgrendelhendel van deksel van batterijvak
 - Wanneer u een verticale handgreep (los verkrijgbaar) bevestigt, verwijdert u het deksel van het batterijvak.

Afdekking van verbindingssplaat

Gebruik deze wanneer u een AC-PW20-netspanningsadapter (los verkrijgbaar) gebruikt. Steek de verbindingssplaat in het accuvak en geleid het snoer daarna door de opening in de afdekking van verbindingssplaat zoals hieronder is afgebeeld.

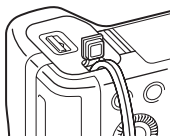

- Let erop dat het snoer niet bekneld raakt wanneer u het accudeksel sluit.

Lens FE 28-70 mm F3.5-5.6 OSS (geleverd bij ILCE-7M2K)

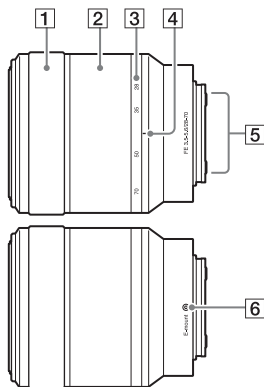

- 1** Scherpstelring
- 2** Zoomring
- 3** Schaal voor brandpuntsafstand
- 4** Markeringen voor brandpuntsafstand
- 5** Contactpunten van de lens*
- 6** Vattingsmarkering

* Raak dit onderdeel niet rechtstreeks aan.

Lijst van pictogrammen op de monitor

De status van de monitor is in de standaardinstellingen ingesteld op [Alle info weerg.].

Wanneer u de instelling van [DISP-knop] verandert, en op het besturingswiel op DISP drukt, verandert de status van het scherm naar de zoekerfunctie. U kunt ook het histogram afbeelden door op DISP te drukken. De weergegeven contents en hun positie die hieronder worden afgebeeld, dienen slechts als richtlijn en kunnen verschillen van het daadwerkelijke display.

Monitorfunctie

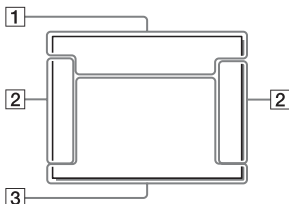

Voor weergave

Basisinformatiedisplay



Zoekerfunctie

Automatisch. modus- of Scènekeuze-functie

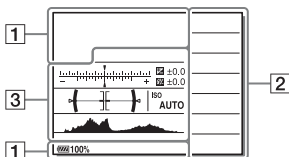

Histogramweergave

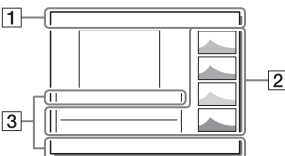

P/A/S/M/Panorama d. beweg.-functie

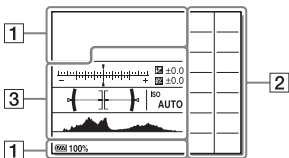

1

Weergave-scherm	Indicatie
	Opnamefunctie
	Registrernummer
	Pictogram van scèneherkenning
 NO CARD 	Geheugenkaart (33)/ Uploaden
100	Resterend aantal opneembare beelden
	Beeldverhouding van stilstaande beelden
	Beeldformaat van stilstaande beelden
	Beeldkwaliteit van stilstaande beelden
	Frames per seconde van bewegende beelden

Weergave-scherm	Indicatie
	Beeldformaat van bewegende beelden
	Resterende acculading (31)
	Waarschuwing voor resterende acculading
	Flitser bezig op te laden
	APS-C-opnameformaat
	Instelling effect uit
	AF-hulplicht
	NFC is geactiveerd
	Vliegtuigfunctie
	Geen audio-opname van bewegende beelden
	Windgeluid- onderdrukking
	SteadyShot/ Camerabeweging- indicator
	SteadyShot Brandpuntsafstand/ waarschuwing camerabeweging
	Waarschuwing voor oververhitting
	Databasebestand vol/ Databasebestandsfout
	Slimme-zoom/Helder Beeld Zoom/Digitale zoom
	Digitale niveaumeter
	Audioniveau

NL

Weergave-scherm	Indicatie
	Weergavefunctie
100-0003	Map-bestandsnummer
	Beveiligen
XAVC S AVCHD MP4	Opnamefunctie van bewegende beelden
DPOF	DPOF ingesteld
	Automatisch objectomkadering
	Dubbele video-OPN
-PC-	PC-afstandsbedien.

2

Weergave-scherm	Indicatie
	Transportfunctie
	Flitserfunctie/ Rode-ogeneffect- vermindering
±0.0	Flitscompensatie
AF-S AF-C MF DMF	Scherpstellingsfunctie
	AF-gebied

Weergave-scherm	Indicatie
	Gezichtsherkenning/ Lach-herkenning
	Lichtmeetfunctie
35mm	Brandpuntsafstand van lens
AWB	Witbalans (Automatisch, Vooringesteld, Onderwater automatisch, Eigen, Kleurtemperatuur, kleurcorrectiefilter)
7500K A5 G5	
	Dynamisch- bereikoptimalisatie/ Auto HDR
	Creatieve stijl/Contrast, Verzadiging, Scherpte
+3 +3 +3	
	Foto-effect
	Gevoeligheidsindicator lachdetectie
PP1 - PP7 PP OFF	Beeldprofiel

3

Weergavescherm	Indicatie
● AF-vergrendeling	AF-vergrendeling-gids
-5000000000000000+	EV-schaalverdeling
	Belichtingscompensatie/ Gemeten-handmatig
REC 0:12	Opnameduur van de bewegende beelden (m:s)
● (∞) (∞)	Scherpstellen
1/250	Sluittijd
F3.5	Diafragmawaarde
ISO400 ISO AUTO	ISO-gevoeligheid
* 1/2	AE-vergrendeling/ FEL-vergrendeling
11:45:25.200	Sluittijd balk
16 15 14 13 12 11 10 9 8 7 6 5 4 3 2 1	Diafragma-indicatie
	Histogram
D-R OFF DRO HDR HDR !	Dynamisch-bereikoptimalisatie/ Auto HDR/ Waarschuwing Auto HDR-beeld
	Foto-effect-fout
2014-1-1 10:37PM	Opnamedatum
3/7	Bestandsnummer/ Aantal beelden in de weergavefunctie
	REC-bediening
○	Spot-lichtmeetveld
00:00:00:00	Tijdcode (uur:minuut:seconde: frame)



NL

De camera bedienen

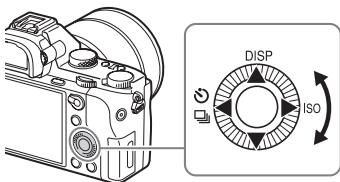
Het gebruik van het besturingswiel



- U kunt het besturingswiel draaien of op de boven-/onder-/linker-/rechterkant van het besturingswiel drukken om het geselecteerde kader te veranderen. Druk op ● in het midden van het besturingswiel om het geselecteerde onderdeel in te stellen. In deze handleiding wordt het drukken op de boven-/onder-/linker-/rechterkant van het besturingswiel aangegeven met ▲/▼/◀/▶.
- De volgende functies zijn toegewezen aan ▲/◀/▶ op het besturingswiel.

▲	DISP	Verandert de aanduidingen op het scherm.
▶	ISO	ISO-gevoeligheid
◀	 / 	Transportfunctie <ul style="list-style-type: none">• Continue opname/Bracket• Zelfontspanner

- U kunt een gewenste functie toewijzen aan de knoppen ▼/◀/▶/● en aan de draaistand van het besturingswiel in de opnamefunctie.
- Wanneer u het besturingswiel draait of op ◀/▶ op het besturingswiel drukt in de weergavefunctie, kunt u het vorige of volgende beeld weergeven.

Het gebruik van de voorste/achterste keuzeknop

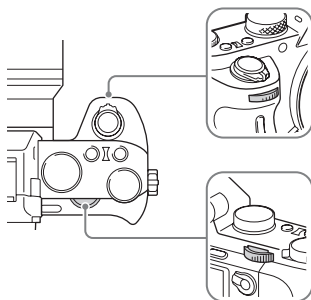

U kunt de voorste of achterste keuzeknop draaien om de gewenste instellingen voor elke opnamefunctie met onmiddellijk effect te veranderen.

Een functie selecteren met de Fn (functie)-knop

Deze knop wordt gebruikt voor het instellen of uitvoeren van functies die veelvuldig worden gebruikt tijdens het opnemen, behalve voor functies op het Quick Navi-scherm.

1 Druk op DISP op het besturingswiel om de schermfunctie in te stellen op iets anders dan [Voor zoeker].

2 Druk op de Fn-knop.

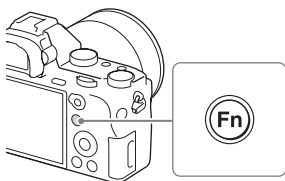

3 Selecteer het gewenste item met ▲/▼/◀/▶ op het besturingswiel.

Het instelscherm wordt afgebeeld.

4 Selecteer de gewenste instelling door de voorste keuzeknop te draaien en druk daarna op ● op het besturingswiel.

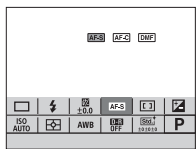

- Sommige instelwaarden kunnen worden fijngeregeld door de achterste keuzeknop te draaien.

Individuele instellingen maken op het specifieke scherm

In stap 3, selecteer een instelitem en druk op ● op het besturingswiel om over te schakelen naar het specifieke scherm van het instelitem. Stel de items in aan de hand van de Bedieningsgids.

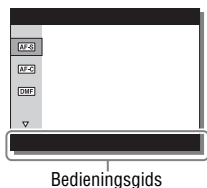

Funcities die kunnen worden geselecteerd met de MENU-knop

U kunt de basisinstellingen instellen voor de camera als geheel of functies uitvoeren zoals opnamen maken, afspelen of andere bedieningshandelingen.

1 Druk op de MENU-knop om het menu af te beelden.

2 Selecteer het gewenste instelitem door op ▲/▼/◀/▶ van het besturingswiel te drukken of door het besturingswiel te draaien, en daarna op ● in het midden van het besturingswiel te drukken.

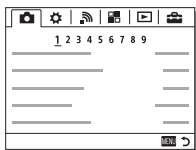

- Selecteer een pictogram bovenaan het scherm en druk op ◀/▶ van het besturingswiel om naar een ander MENU-onderdeel te gaan.

3 Selecteer de waarde van de instelling en druk daarna ter bevestiging op ●.

Het tegelmenu weergeven

Selecteert of het beginscherm van het menu altijd moet worden weergegeven wanneer u op de MENU-knop drukt.

MENU-knop →  (Instellingen) → [Tegelmenu] → [Aan]

De helpfunctie in camera gebruiken

U kunt met [Eigen toetsinstelling.] de helpfunctie in camera toewijzen aan de gewenste knop.

De helpfunctie in camera beeldt beschrijvingen af van de huidige geselecteerde menufunctie of instelling.

MENU-knop →  (Eigen instellingen) → [Eigen toetsinstelling.] → Selecteer de gewenste knop toegewezen aan de functie. → [Helpfunct. in camera]

Druk op de MENU-knop en gebruik het besturingswiel om een MENU-onderdeel te selecteren waarvan u de beschrijving wilt lezen, en druk daarna op de knop waaraan de [Helpfunct. in camera] is toegewezen.

De accu opladen

Het is belangrijk dat u de accu NP-FW50 (bijgeleverd) oplaadt als u de camera voor het eerst gebruikt.

De InfoLITHIUM™-accu kan zelfs worden opgeladen als deze niet volledig leeg is.

De accu kan ook worden gebruikt als deze niet volledig opgeladen is.

De opgeladen accu verliest steeds wat lading, ook als u de accu niet gebruikt. Om te voorkomen dat u een opnamekans mist, laadt u de accu op voordat u opnieuw opneemt.

1 Zet de ON/OFF (Aan/Uit)-schakelaar op OFF.

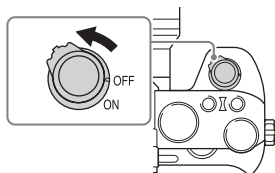

2 Verschuif de knop om het deksel te openen.

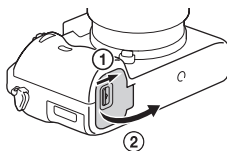

3 Gebruik de punt van de accu om de vergrendelingshendel te verschuiven en steek de accu er helemaal in.

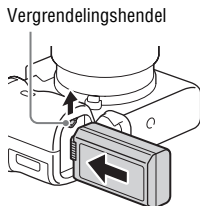

4 Sluit het deksel.

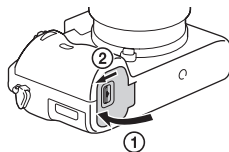

5 Sluit de camera aan op de netspanningsadapter (bijgeleverd) met behulp van de micro-USB-kabel (bijgeleverd), en sluit de netspanningsadapter aan op een stopcontact.

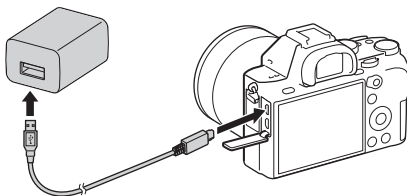

Het oplaadlampje brandt oranje en het opladen start.

- Zorg ervoor dat tijdens het opladen van de accu de camera is uitgeschakeld.
- Wanneer het oplaadlampje knippert en het opladen niet klaar is, haalt u de accu eruit en plaatst u deze er weer in.
- Voor andere landen/gebieden dan de VS en Canada, sluit u het netsnoer aan op de netspanningsadapter en sluit u de netspanningsadapter aan op het stopcontact.

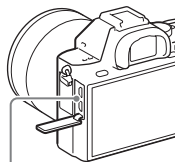

Oplaadlampje
Brandt: Opladen
Brandt niet: Opladen voltooid
Knippert:

Oplaadfout of opladen tijdelijk gepauzeerd omdat de camera niet binnen het juiste temperatuurbereik is

NL

Opmerkingen

- Wanneer het oplaadlampje van de camera knippert terwijl de netspanningsadapter is aangesloten op het stopcontact, betekent dit dat het opladen tijdelijk is onderbroken omdat de temperatuur buiten het aanbevolen bereik ligt. Wanneer de temperatuur weer binnen het geschikte bereik komt, wordt het opladen hervat. Het wordt aanbevolen de accu op te laden bij een omgevingstemperatuur van 10 °C t/m 30 °C.
- Sluit de netspanningsadapter (bijgeleverd) aan op een stopcontact in de buurt. In het geval een storing optreedt tijdens het gebruik van de netspanningsadapter, trekt u onmiddellijk de stekker van het netsnoer uit het stopcontact om de voeding los te koppelen.
- Wanneer u de batterij voor het eerst oplaadt of wanneer de batterij een lange tijd niet is gebruikt, kan het oplaadlampje snel knipperen. Als dat gebeurt, haalt u de accu uit de camera en plaatst u hem daarna weer terug om hem op te laden.
- Blijf de accu niet continu of herhaaldelijk opladen zonder hem te gebruiken als hij al (bijna) helemaal is opgeladen. Als u dat doet kunnen de prestaties van de accu achteruitgaan.
- Nadat het opladen klaar is, trekt u de stekker van het netsnoer van de netspanningsadapter uit het stopcontact.
- Gebruik uitsluitend een originele accu, micro-USB-kabel (bijgeleverd) en netspanningsadapter (bijgeleverd) van het merk Sony.

Oplaadtijd (volledige lading)

De oplaadtijd met de netspanningsadapter (bijgeleverd) is ongeveer 150 minuten.

Opmerkingen

- Bovenstaande oplaadtijd geldt voor het opladen van een volledig lege accu bij een temperatuur van 25 °C. Het opladen kan langer duren afhankelijk van gebruikscondities en de omstandigheden.

Opladen door aansluiting op een computer

De accu kan worden opgeladen door de camera met behulp van een micro-USB-kabel aan te sluiten op een computer. Sluit de camera aan op de computer terwijl de camera is uitgeschakeld.

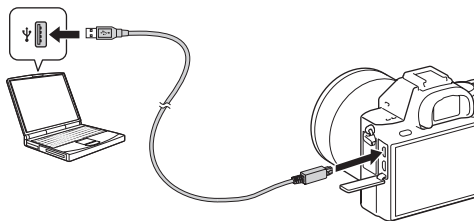

Opmerkingen

- Als de camera is aangesloten op een laptop-computer die niet op de stroomvoorziening is aangesloten, daalt de acculading van de laptop. Laad niet langdurig op.
- Zet de computer niet aan/uit en start de computer niet opnieuw op, al dan niet uit de energiebesparingsstand, wanneer een USB-verbinding tot stand is gebracht tussen de computer en de camera. De camera kan een storing veroorzaken. Voordat u de computer uit- of inschakelt, herstart of uit de slaapstand wekt, verbreekt u de verbinding tussen de camera en de computer.
- Wanneer een eigengebouwde of gewijzigde computer wordt gebruikt om de accu in de camera op te laden, kan de juiste werking niet worden gegarandeerd.

NL

De resterende acculading controleren

De resterende-ladingindicator wordt afgebeeld op het scherm.



Opmerkingen

- Het is mogelijk dat de resterende-acculadingindicator niet correct aangeeft onder bepaalde omstandigheden.

De accu eruit halen

Zet de camera uit. Verschuif de vergrendelingshendel na gecontroleerd te hebben dat het toegangslampje (pagina 13) uit is en haal de accu eruit. Zorg ervoor dat u de accu niet laat vallen.

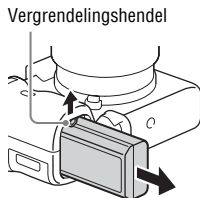

Een geheugenkaart (los verkrijgbaar) plaatsen

1 Verschuif de knop om het deksel te openen.

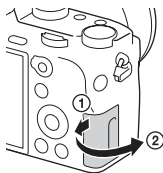

2 Plaats de geheugenkaart.

- Met de afgeschuinde hoek gericht zoals aangegeven in de afbeelding, steekt u de geheugenkaart in de gleuf tot hij op zijn plaats vastklikt.

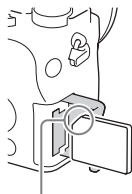

Let erop dat de afgeschuinde hoek in de juiste richting wijst.

3 Sluit het deksel.

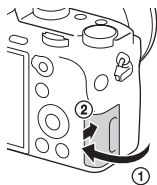

NL

De geheugenkaart eruit halen

Controleer dat het toegangslampje (pagina 13) niet aan is, en duw daarna de geheugenkaart eenmaal naar binnen.

Geheugenkaarten die kunnen worden gebruikt

U kunt de volgende geheugenkaarten in deze camera gebruiken. Een goede werking kan echter niet voor alle typen geheugenkaarten worden gegarandeerd.

	Geheugenkaart	Voor stilstaande beelden	Voor bewegende beelden
A	Memory Stick PRO Duo™	✓	✓ (alleen Mark2)
	Memory Stick PRO-HG Duo™	✓	✓
	Memory Stick XC-HG Duo™	✓	✓
B	SD-geheugenkaart	✓	✓ (klasse 4 of sneller)
	SDHC-geheugenkaart	✓	✓ (klasse 4 of sneller)
	SDXC-geheugenkaart	✓	✓ (klasse 4 of sneller)

• In deze gebruiksaanwijzing worden de producten in de tabel gezamenlijk als volgt genoemd:

A: Memory Stick PRO Duo

B: SD-kaart

Opnemen van bewegende beelden in het XAVC S-formaat

Gebruik de volgende geheugenkaarten:

- SDXC-geheugenkaart (64 GB of meer en klasse 10 of sneller)
- SDXC-geheugenkaart (64 GB of meer en UHS-I (U1))
- Memory Stick XC-HG Duo

Opmerkingen

• Beelden die zijn opgenomen op een Memory Stick XC-HG Duo of een SDXC-geheugenkaart kunnen niet worden geïmporteerd of weergegeven op computers of AV-apparaten die niet compatibel zijn met exFAT*. Controleer of het apparaat compatibel is met exFAT voordat u het op de camera aansluit. Als u uw camera op een incompatibel apparaat aansluit, zult u misschien worden gevraagd de kaart te formatteren.

Formateer de kaart nooit als reactie op deze melding, omdat alle gegevens op de kaart zullen worden gewist, als u dat doet.

* exFAT is het bestandssysteem dat wordt gebruikt op de Memory Stick XC-HG Duo en SDXC-geheugenkaarten.

De lens bevestigen

Zet de Aan/Uit-schakelaar van de camera op OFF voordat u de lens bevestigt of verwijdert.

1 Haal de lensvattingdop van de camera af en haal de achterlensdop van de lens af.

- Als u de lens verwisselt, doet u dit snel en op een stofvrije plaats om te voorkomen dat stof of vuil in de camera kan binnendringen.
- Alvorens op te nemen, haalt u de lensdop op de voorkant van de lens af.

Lensdop op de voorkant van de lens

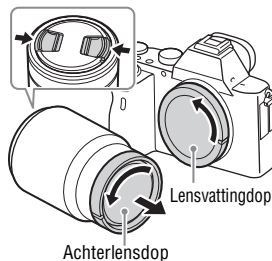

2 Lijn eerst de witte uitlijnmarkeringen (vattingmarkeringen) op de lens en de camera met elkaar uit.

- Houd de camera vast met de lens omlaag gericht om te voorkomen dat stof in de camera kan binnendringen.



3 Terwijl u de lens licht tegen de camera aan duwt, draait u de lens rechtsom totdat deze in de vergrendelde positie klikt.

- Het is belangrijk dat u de lens recht op de camera zet.

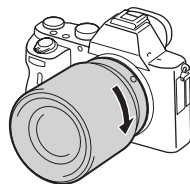

Opmerkingen

- Bij het bevestigen van de lens, mag u de lensontgrendelingsknop niet indrukken.
- Oefen bij het bevestigen van de lens geen grote kracht uit.
- De vattngadapter (los verkrijgbaar) is vereist om een lens met A-vatting (los verkrijgbaar) te kunnen gebruiken. Als u de vattngadapter gebruikt, raadpleegt u de gebruiksaanwijzing die bij de vattngadapter werd geleverd.
- Wanneer u volframe-beelden wilt opnemen, gebruikt u een lens die is ontworpen voor een volframe-camera.
- Als u de camera draagt terwijl een lens is bevestigd, houdt u zowel de camera als de lens zorgvuldig vast.
- Houd de lens niet vast aan het gedeelte dat is uitgeschoven ten behoeve van zoomen of scherpstellen.

De lens eraf halen

- 1 Druk de lensontgrendelingsknop helemaal in en draai de lens linksom tot aan de aanslag.**

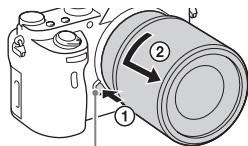

Lensontgrendelingsknop

- 2 Bevestig de lensdoppen op de voor- en achterkant van de lens en de lensvattingdop op de camera.**

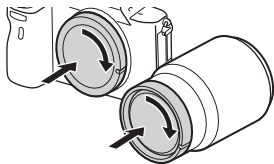

- Voordat u de lens bevestigt, verwijdert u eventueel stof eraf.

Opmerkingen over het wisselen van lenzen

Als bij het wisselen van de lens stof of vuil in de camera binnendringt en op het oppervlak van de beeldsensor komt (het onderdeel dat het licht omzet in een elektrisch signaal), kan dit afhankelijk van de opnameomstandigheden als donkere vlekken zichtbaar zijn op het beeld.

Wanneer u een lens bevestigt of eraf haalt doet u dit snel en op een stofvrije plaats.

De datum en tijd instellen

Wanneer u de camera voor het eerst inschakelt of nadat u de functies hebt geïntialiseerd, wordt het scherm voor de instelling van de datum en de tijd afgebeeld.

1 Zet de Aan/Uit-schakelaar op ON als u de camera wilt inschakelen.

Het scherm voor het instellen van datum en tijd wordt afgebeeld.

- Zet de Aan/Uit-schakelaar op OFF als u de camera wilt uitschakelen.

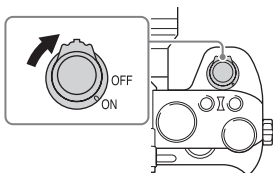

2 Controleer of [Enter] is geselecteerd op het scherm, en druk daarna op ● op het besturingswiel.

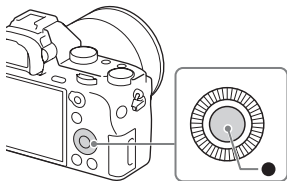

3 Selecteer een gewenste geografische locatie en druk daarna op ●.

4 Druk op ▲/▼ op het besturingswiel of selecteer een instelitem door het besturingswiel te draaien, en druk daarna op ●.

5 Druk op ▲/▼/◀/▶ of selecteer een gewenste instelling door het besturingswiel te draaien, en druk daarna op ●.

6 Herhaal de stappen 4 en 5 om andere items in te stellen, en selecteer daarna [Enter] en druk op ● op het besturingswiel.

De instelbediening van de datum en tijd annuleren

Druk op de MENU-knop.

De datum/tijd en het gebied controleren of terugstellen

Het instelscherm voor de datum en tijd wordt automatisch afgebeeld wanneer de camera voor de eerste keer wordt ingeschakeld of nadat de ingebouwde, oplaadbare reservebatterij leeg is. Om de datum en tijd opnieuw in te stellen, gebruikt u het menu.

MENU-knop →  (Instellingen)
→ [Datum/tijd instellen] of
[Tijdzone instellen]

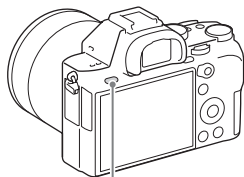

MENU-knop

Opmerkingen

- De camera heeft geen functie voor het invoegen van de datum op een beeld. U kunt de datum invoegen en het beeld opslaan of afdrukken met behulp van PlayMemories Home (pagina 42).

De instelling van de datum en de tijd bewaren

Deze camera is uitgerust met een interne, oplaadbare batterij om de datum en tijd en ook andere instellingen te bewaren, ongeacht of de camera is ingeschakeld of niet en of de accu in het toestel zit of niet.

NL

De software gebruiken

Gebruik de volgende softwareprogramma's om de beelden die u met uw camera hebt opgenomen optimaal te benutten.

- Image Data Converter
- PlayMemories Home
- Remote Camera Control

Voor informatie over het installeren, zie pagina's 41 en 44.

Systeemvereisten

U vindt de systeemvereisten voor de software op de volgende URL:

<http://www.sony.net/pcenv/>



Image Data Converter gebruiken

Door Image Data Converter te gebruiken kunt u het volgende doen:

- U kunt beelden die in het RAW-formaat zijn opgenomen weergeven en bewerken met diverse correcties, zoals tooncurve en scherpte.
- U kunt beelden aanpassen met witbalans, belichting, [Creatieve stijl], enz.
- U kunt de beelden die op een computer zijn weergegeven en bewerkt, opslaan.
U kunt het beeld opslaan in het RAW-formaat of in een algemeen bestandsformaat.
- U kunt de RAW-beelden en JPEG-beelden die door deze camera zijn opgenomen, weergeven en vergelijken.
- U kunt de beelden rangschikken in 5 klassen.
- U kunt kleurlabels toepassen, enz.

Raadpleeg de helpfunctie voor informatie over het gebruik van Image Data Converter.

Klik op [start] → [Alle programma's] → [Image Data Converter] → [Help] → [Image Data Converter Ver.4].

Image Data Converter-ondersteuningspagina (alleen in het Engels)

<http://www.sony.co.jp/ids-se/>

NL

Image Data Converter installeren

1 Download de software vanaf de volgende URL en installeer de software op uw computer.

Windows:

<http://www.sony.co.jp/imsoft/Win/>

Mac:

<http://www.sony.co.jp/imsoft/Mac/>

Opmerkingen

- Log in als beheerder.

PlayMemories Home gebruiken

Met het softwareprogramma PlayMemories Home kunt u stilstandende en bewegende beelden in u computer importeren en deze gebruiken. PlayMemories Home is vereist voor het importeren van bewegende beelden in het XAVC S-formaat of AVCHD-formaat in uw computer.



Beelden importeren uit uw camera

Geïmporteerde beelden weergeven



Beelden delen op PlayMemories Online™



Onder Windows zijn ook de volgende functies beschikbaar:



Beelden bekijken op een kalender



Een disc met bewegende beelden maken



Beelden uploaden naar netwerkservices

- U kunt Image Data Converter of Remote Camera Control, enz. downloaden door de onderstaande procedure te volgen:
Sluit de camera op uw computer aan → open PlayMemories Home → klik op [Meldingen].

Opmerkingen

- Een internetverbinding is noodzakelijk om PlayMemories Home te installeren.
- Een internetverbinding is noodzakelijk om PlayMemories Home of andere netwerkservices te gebruiken. PlayMemories Home of andere netwerkservices zijn mogelijk niet beschikbaar in sommige landen of gebieden.
- Voor softwareprogramma's voor Mac, raadpleegt u de volgende URL:
<http://www.sony.co.jp/imsoft/Mac/>
- Als het softwareprogramma PMB (Picture Motion Browser), dat werd geleverd bij modellen die zijn uitgebracht vóór 2011, reeds is geïnstalleerd op uw computer, zal het tijdens de installatie worden overschreven door PlayMemories Home. Gebruik PlayMemories Home, de opvolger van het softwareprogramma PMB.
- Bewegende beelden die zijn opgenomen terwijl [Hij] Opname-instell.] is ingesteld op [60p 28M(PS)]/[50p 28M(PS)], [60i 24M(FX)]/[50i 24M(FX)] of [24p 24M(FX)]/[25p 24M(FX)], worden door PlayMemories Home omgezet om een AVCHD-opnamedisc te maken. Deze omzetting kan lang duren. U kunt geen disc maken met de originele beeldkwaliteit. Als u de oorspronkelijke beeldkwaliteit wilt behouden, slaat u uw films op op een Blu-ray-disc.

PlayMemories Home installeren

1 Gebruik de internetbrowser op uw computer en ga naar de volgende URL en klik daarna op [Installeren] → [Uitvoeren].

<http://www.sony.net/pm/>

NL

2 Volg de aanwijzingen op het scherm en voltooi de installatie.

Remote Camera Control gebruiken

Sluit de camera op uw computer aan. Met Remote Camera Control kunt u:

- De camera instellen of een beeld opnemen vanaf een computer.
- Een beeld rechtstreeks op de computer opnemen.
- Maak een intervaltimeropname.

Maak de volgende instelling vóór gebruik: MENU-knop →

 (Instellingen) → [USB-verbinding] → [PC-afstandsbedien.]

Remote Camera Control installeren

1 Gebruik de internetbrowser op uw computer en ga naar de volgende URL.

Windows:

<http://www.sony.co.jp/imsoft/Win/>

Mac:

<http://www.sony.co.jp/imsoft/Mac/>

2 Volg de instructies op het scherm om de Remote Camera Control te downloaden en installeren.

Opmerkingen

- Een internetverbinding is noodzakelijk om Remote Camera Control te installeren.

Handelsmerken

- Memory Stick en  zijn handelsmerken of gedeponeerde handelsmerken van Sony Corporation.
- XAVC S en  zijn gedeponeerde handelsmerken van Sony Corporation.
- "AVCHD Progressive" en het logo "AVCHD Progressive" zijn handelsmerken van Panasonic Corporation en Sony Corporation.
- Windows is een gedeponeerd handelsmerk van Microsoft Corporation in de Verenigde Staten en/of andere landen.
- Mac is een gedeponeerd handelsmerk van Apple Inc. in de Verenigde Staten en andere landen.
- Het SDXC-logo is een handelsmerk van SD-3C, LLC.
- Facebook en het "f"-logo zijn handelsmerken of gedeponeerde handelsmerken van Facebook, Inc.
- YouTube en het YouTube-logo zijn handelsmerken of gedeponeerde handelsmerken van Google Inc.
- Alle andere in deze gebruiksaanwijzing vermelde systeem- en productnamen zijn doorgaans handelsmerken of gedeponeerde handelsmerken van de betreffende ontwikkelaars of fabrikanten. In deze gebruiksaanwijzing worden de aanduidingen TM en ® mogelijk niet in alle gevallen gebruikt.



Extra informatie over dit product en antwoorden op veelgestelde vragen vindt u op onze Customer Support-website voor klantenondersteuning.

<http://www.sony.net/>

**Więcej informacji
o aparacie („Przewodnik
pomocniczy”)**

„Przewodnik pomocniczy” to instrukcja internetowa. Instrukcję „Przewodnik pomocniczy” można czytać w komputerze lub na smartfonie. Zawiera ona szereg szczegółowych opisów wielu funkcji aparatu.

Adres URL:

http://rd1.sony.net/help/ilc/1450/h_zz/

**Ostrzeżenie**

Aby zmniejszyć ryzyko pożaru lub porażenia prądem, nie wystawiać urządzenia na deszcz i chronić je przed wilgocią.

**WAŻNE INSTRUKCJE
DOTYCZĄCE
BEZPIECZEŃSTWA
-ZACHOWAJ TE
INSTRUKCJE
NIEBEZPIECZEŃSTWO
ABY ZMNIJSZYĆ
RYZYKO POŻARU I
PORAŻENIA PRĄDEM,
POSTĘPUJ ZGODNIE Z
TYMI INSTRUKCJAMI****OSTRZEŻENIE****Akumulator**

Nieprawidłowe obchodzenie się z akumulatorem może doprowadzić do jego wybuchu, pożaru lub nawet poparzenia chemicznego. Należy przestrzegać następujących uwag.

- Akumulatora nie należy demontować.
- Nie należy zginać ani narażać akumulatora na zderzenia lub działanie sił takich, jak uderzanie, upuszczanie lub nadeptanie.
- Nie należy doprowadzać do zwarcia ani do zetknięcia obiektów metalowych ze stykami akumulatora.

- Akumulatora nie należy wystawiać na działanie wysokich temperatur powyżej 60°C spowodowanych bezpośrednim działaniem promieni słonecznych lub pozostawieniem w nasłonecznionym samochodzie.
- Akumulatora nie należy podpalać ani wrzucać do ognia.
- Nie należy używać uszkodzonych lub przeciekających akumulatorów litowo-jonowych.
- Należy upewnić się, że akumulator jest ładowany przy użyciu oryginalnej ładowarki firmy Sony lub urządzenia umożliwiającego jego naładowanie.
- Akumulator należy przechowywać w miejscu niedostępnym dla małych dzieci.
- Należy chronić akumulator przed wilgocią i zamoczeniem.
- Akumulator należy wymienić tylko na akumulator tego samego lub zbliżonego typu, zgodnie z zaleceniami firmy Sony.
- Zużytych akumulatorów należy pozbyć się szybko, tak jak opisano w instrukcji.

Zasilacz sieciowy

Aby skorzystać z zasilacza sieciowego, należy podłączyć go do pobliskiego gniazda sieciowego. Jeśli wystąpią jakiegokolwiek problemy podczas korzystania z zasilacza sieciowego, natychmiast wyjmij wtyczkę z gniazda zasilania.

Jeżeli przewód zasilający jest dostarczony, jest on przeznaczony wyłącznie do użycia z tym aparatem i nie może być używany razem z innym sprzętem elektrycznym.

Uwaga dla klientów w Europie

Uwaga dla klientów w krajach stosujących dyrektywę UE

Producent: Sony Corporation, 1-7-1 Konan Minato-ku Tokio, 108-0075 Japonia

Wprowadzenie produktu na terenie RP: Sony Europe Ltd., The Heights, Brooklands, Weybridge, Surrey KT13 0XW, Wielka Brytania

Informacje o zgodności produktu z wymaganiami UE: Sony Deutschland GmbH, Hedelfinger Strasse 61, 70327 Stuttgart, Niemcy



Niniejszym Sony Corporation oświadcza, że opisywane urządzenie jest zgodne z zasadniczymi wymaganiami oraz innymi stosownymi postanowieniami Dyrektywy 1999/5/WE. Szczegółowe informacje znaleźć można pod następującym adresem URL: <http://www.compliance.sony.de/>

Uwaga

Jeśli ładunki elektrostatyczne lub pola elektromagnetyczne spowodują przerwanie przesyłania danych, należy uruchomić ponownie aplikację lub odłączyć, a następnie ponownie podłączyć kabel komunikacyjny (USB itp.).

Urządzenie przetestowano i stwierdzono jego zgodność z limitami określonymi w przepisach dotyczących zgodności elektromagnetycznej dotyczących wykorzystania przewodów połączeniowych krótszych niż 3 metry.

Na obraz i dźwięk z urządzenia może wpływać pole elektromagnetyczne o określonej częstotliwości.

Pozbywanie się zużytych baterii i zużytego sprzętu (stosowane w krajach Unii Europejskiej i w pozostałych krajach europejskich mających własne systemy zbiórki)



Ten symbol umieszczony na produkcie, baterii lub na jej opakowaniu oznacza, że ten ani produkt ani bateria nie mogą być ona

traktowane jako odpad komunalny. Symbol ten dla pewnych rodzajów baterii może być stosowany w kombinacji z symbolem chemicznym. Symbole chemiczne rtęci (Hg) lub ołowiu (Pb) stosuje się jako dodatkowe oznaczenie, jeśli bateria zawiera więcej niż 0,0005% rtęci lub 0,004% ołowiu. Odpowiednio gospodarując zużytymi produktami i zużytymi bateriami, możesz zapobiec potencjalnym negatywnym wpływom na środowisko oraz zdrowie ludzi, jakie mogłyby wystąpić w przypadku niewłaściwego obchodzenia się z tymi odpadami. Recykling baterii pomoże chronić środowisko naturalne.

W przypadku produktów, w których ze względu na bezpieczeństwo, poprawne działanie lub integralność danych wymagane jest stałe podłączenie do baterii, wymianę zużytej baterii należy zlecić wyłącznie wykwalifikowanemu personelowi stacji serwisowej.

Aby mieć pewność, że bateria znajdująca się w zużytym sprzęcie elektrycznym i elektronicznym będzie właściwie zagospodarowana, należy dostarczyć sprzęt do odpowiedniego punktu zbiórki.

W odniesieniu do wszystkich pozostałych zużytych baterii, prosimy o zapoznanie się z rozdziałem instrukcji obsługi produktu o bezpiecznym demontażu baterii. Zużyta baterię należy dostarczyć do właściwego punktu zbiórki.

W celu uzyskania bardziej szczegółowych informacji na temat zbiórki i recyklingu baterii należy skontaktować się z lokalną jednostką samorządu terytorialnego, ze służbami zajmującymi się zagospodarowywaniem odpadów lub ze sklepem, w którym zakupiony został ten produkt lub bateria.

Dotyczy klientów, którzy zakupili aparat w Japonii w sklepie obsługującym turystów

Uwaga

Niektóre symbole certyfikatów wspieranych przez aparat norm można znaleźć na ekranie aparatu.

Wybierz MENU →  (Ustawienia) → [Logo certyfikatu].

Jeśli wyświetlanie nie jest możliwe z powodu problemów takich jak awaria aparatu, należy skontaktować się ze sprzedawcą firmy Sony lub miejscową autoryzowaną placówką serwisową firmy Sony.

Więcej informacji na temat funkcji Wi-Fi i funkcji z jednym dotknięciem NFC zawiera dołączony dokument „Wi-Fi Connection/One-touch (NFC) Guide” lub „Przewodnik pomocniczy”.

Niniejsza instrukcja dotyczy kilku modeli dostarczanych z różnymi obiektywami.

Nazwa modelu zależy od dostarczonego obiektywu. Dostępne modele zależą od kraju lub regionu.

Nazwa modelu	Obiektyw
ILCE-7M2	Nie ma w zestawie
ILCE-7M2K	FE 28-70 mm F3.5-5.6 OSS

Uwagi dotyczące użytkowania aparatu

Język wyświetlany na ekranie

Możesz wybrać język wyświetlany na ekranie przy użyciu menu.

Procedura fotografowania

Aparat zapewnia dwa tryby podglądu: tryb monitora z wykorzystaniem monitora oraz tryb wizjera z wykorzystaniem wizjera.

Funkcje wbudowane w aparat

- Instrukcja urządzenia opisuje urządzenie obsługujące formaty 1080 60i oraz 1080 50i.
Aby dowiedzieć się, czy aparat obsługuje format 1080 60i lub 1080 50i, sprawdź następujące oznaczenia na spodzie aparatu.
urządzenia zgodne z zapisem 1080 60i: 60i
urządzenie zgodne z zapisem 1080 50i: 50i
- Aparat obsługuje filmy w formacie 1080 60p lub 50p. W przeciwieństwie do standardowych trybów zapisu używanych do tej pory, które wykorzystują przepłot, opisywany aparat rejestruje obraz metodą progresywną. Powoduje to zwiększenie rozdzielczości i zapewnia wyraźniejszy, bardziej realistyczny obraz.

Tworzenie pliku bazy danych obrazów

Po włożeniu do aparatu karty pamięci, która nie zawiera pliku bazy danych obrazów, i włączeniu zasilania, aparat automatycznie tworzy plik bazy danych obrazów wykorzystując część pojemności karty pamięci. Procedura może zająć dużo czasu i w tym czasie nie można używać aparatu, dopóki proces ten nie zostanie zakończony. Jeżeli wystąpi błąd pliku bazy danych, należy wyeksportować wszystkie obrazy do komputera przy użyciu programu PlayMemories Home™ i sformatować kartę pamięci przy użyciu aparatu.

Uwagi dotyczące nagrywania/ odtwarzania

- W celu zapewnienia stabilnej pracy karty pamięci, wskazane jest jej sformatowanie z poziomu aparatu przed jej pierwszym użyciem w danym aparacie.
Formatowanie karty pamięci powoduje usunięcie wszystkich danych zarejestrowanych na karcie pamięci bez możliwości ich przywrócenia. Przed przystąpieniem do formatowania należy skopiować dane na komputer lub inne urządzenie.

- W przypadku wielokrotnego nagrywania i usuwania obrazów w dłuższym okresie czasu, pliki na karcie pamięci mogą ulec fragmentacji i może nastąpić wstrzymanie operacji nagrywania filmu przed jej zakończeniem. W takim przypadku należy skopiować dane na komputer lub inne urządzenie, po czym wykonać polecenie [Formatuj].
- Przed przystąpieniem do wykonywania zdjęć/nagrywania należy wykonać zapis próbny, aby upewnić się, że aparat działa prawidłowo.

Zalecenie dotyczące kopii zapasowej karty pamięci

Wyłączenie aparatu lub wyjęcie akumulatora albo karty pamięci przy migającym wskaźniku dostępu może spowodować uszkodzenie danych na karcie pamięci. Aby nie doszło do utraty danych, zawsze należy pamiętać o ich skopiowaniu na inne urządzenie (utworzeniu kopii zapasowej).

Brak odszkodowania za uszkodzoną zawartość lub brak nagrania

Firma Sony nie może rekompensować szkód wynikających z braku możliwości zapisu, utraty lub uszkodzenia zapisanych treści wynikających z usterki aparatu lub nośnika danych, itp.

Wykonywanie zdjęć z obiektywem z bagnetem E zgodnym z rozmiarem APS-C

Aparat jest wyposażony w czujnik CMOS odpowiadający pełnoklatkowej kliszy 35 mm. Jednak rozmiar zdjęcia jest automatycznie ustawiany zgodnie z ustawieniem rozmiaru APS-C, a rozmiar zdjęcia jest mniejszy, gdy stosowany jest obiektyw z bagnetem E zgodny z rozmiarem APS-C (ustawienia domyślne).

Uwagi dotyczące monitora, wizjera elektronicznego, obiektywu i przetwornika obrazu

- Monitor i wizjer elektroniczny zostały wykonane przy użyciu wyjątkowo precyzyjnej technologii, dzięki której efektywnie wykorzystywanych może być ponad 99,99% pikseli. Na monitorze i na wizjerze elektronicznym mogą się jednak stale pojawiać małe czarne i/lub jasne punkciki (białe, czerwone, niebieskie lub zielone). Występowanie wspomnianych punktów jest normalnym zjawiskiem wynikającym z procesu produkcyjnego. Nie mają one żadnego wpływu na rejestrowane obrazy.
- Nie trzymać aparatu za monitor.
- W przypadku korzystania z obiektywu z zoomem elektrycznym, należy uważać na palce lub inne przedmioty, aby ich nie przytrzasnąć.
- Chronić aparat przed źródłem mocnego światła, na przykład przed światłem słonecznym. Wewnętrzne podzespoły mogą bowiem ulec uszkodzeniu.

PL

- Nie patrzeć na słońce, ani ostre światło przez odłączony obiektyw. Może bowiem dojść do nieodwracalnego uszkodzenia wzroku lub nieprawidłowej pracy urządzenia.
- Nie używać aparatu w obszarach występowania silnych fal radiowych lub promieniowania. Funkcje nagrywania i odtwarzania mogą działać nieprawidłowo.
- W niskich temperaturach na ekranie może wystąpić efekt smużenia. Nie świadczy to o usterce. Gdy aparat zostanie włączony w niskiej temperaturze, ekran może przez jakiś czas być ciemny. Gdy aparat rozgrzeje się, ekran zacznie działać normalnie.
- Zapisany obraz może się różnić od obrazu widocznego na ekranie przed wykonaniem zdjęcia.

Uwagi dotyczące korzystania z obiektywów i akcesoriów

Wskazane jest korzystanie z obiektywów/akcesoriów marki Sony, ponieważ dostosowane są one do parametrów opisywanego aparatu. Użytkowanie opisywanego aparatu z produktami pochodzącymi od innych producentów może mieć wpływ na jego parametry, grozić wypadkiem lub być przyczyną nieprawidłowego działania. Sony nie ponosi żadnej odpowiedzialności za wspomniane wypadki lub nieprawidłowe działanie.

Uwagi dotyczące stopki multiinterfejsowej

- Przed przystąpieniem do podłączenia osprzętu, na przykład zewnętrznej lampy błyskowej, do stopki multiinterfejsowej lub odłączeniem go od niej, należy najpierw ustawić przełącznik zasilania w pozycji OFF. Mocując osprzęt, należy do oporu dokręcić śruby i sprawdzić, czy osprzęt jest dobrze zamocowany na aparacie.
- Nie używać zewnętrznej lampy błyskowej ze stykiem wysokiego napięcia do synchronizacji błysku lub o odwrotnej polaryzacji. Grozi to awarią.

Uwagi dotyczące wykonywania zdjęć z wizjerem

Aparat jest wyposażony w wizjer OEL o wysokiej rozdzielczości i dużym kontraście. Wizjer ten zapewnia szeroki kąt widzenia oraz ogranicza zmęczenie oczu. Aparat zaprojektowano tak, aby zapewnić dużą widoczność wizjera, poprzez odpowiednie zrównoważenie różnych elementów.

- Obraz może być nieco zniekształcony w narożnikach wizjera. Nie świadczy to o usterce. Gdy zależy nam na pełnej kompozycji z wszelkimi szczegółami, można również skorzystać z monitora.
- Jeśli przesuńiesz aparat, patrząc przez wizjer lub poruszyysz oczami, obraz na wizjerze może być zniekształcony lub barwy obrazu mogą się zmienić. Jest to cecha charakterystyczna obiektywu lub wyświetlacza i nie świadczy o usterce. Gdy wykonujesz zdjęcie, zalecamy, abyś patrzył na środkowy obszar wizjera.

- Podczas rejestrowania obrazów z wykorzystaniem wizjera użytkownik może objawy zmęczenia oczu, zmęczenia ogólnego, choroby lokomocyjnej lub nudności. W przypadku rejestrowania obrazów z wykorzystaniem wizjera wskazane są regularne przerwy. Wymagana długość przerw i ich częstotliwość zależą od cech indywidualnych. Każdy powinien dobierać je według własnego uznania. W przypadku uczucia dyskomfortu należy zaprzestać korzystania z wizjera do momentu poprawy samopoczucia i zasięgnąć porady lekarza.

Uwagi dotyczące ciągłego zapisu wykonywanego przez dłuższy czas

- Zależnie od temperatury aparatu i akumulatora, nagrywanie filmów może być niemożliwe lub zasilanie może wyłączyć się automatycznie w celu ochrony aparatu. Na ekranie pojawi się komunikat informujący o wyłączeniu aparatu lub braku możliwości nagrywania filmów. W takim przypadku należy pozostawić zasilanie wyłączone i poczekać, aż aparat i akumulator ostygną. Jeśli włączysz zasilanie, nie pozwalając na obniżenie temperatury aparatu i akumulatora, może się ono ponownie samo wyłączyć, lub nagrywanie filmów będzie niemożliwe.
- Przy wysokiej temperaturze otoczenia temperatura aparatu szybko wzrasta.
- Przy wysokiej temperaturze aparatu jakość zdjęć może się pogorszyć. Zaleca się, aby poczekać z wykonywaniem zdjęć, aż temperatura aparatu spadnie.

- Powierzchnia aparatu może się rozgrzać. Nie świadczy to o usterce.

Uwagi dotyczące importowania filmów XAVC S i filmów AVCHD do komputera

W przypadku importowania filmów XAVC S lub filmów AVCHD do komputera należy korzystać z oprogramowania PlayMemories Home pobranego z następującej witryny:
<http://www.sony.net/pm/>

Uwagi dotyczące odtwarzania filmów na innych urządzeniach

- Aparat ten wykorzystuje MPEG-4 AVC/H.264 High Profile do nagrywania w formacie AVCHD. Filmy zapisane w formacie AVCHD przy użyciu aparatu nie mogą być odtwarzane przez następujące urządzenia.
 - Inne urządzenia zgodne z formatem AVCHD, które nie obsługują High Profile
 - Urządzenia nieobsługujące formatu AVCHD
 Aparat ten wykorzystuje również MPEG-4 AVC/H.264 Main Profile do nagrywania w formacie MP4. Z tego powodu filmy zapisane w formacie MP4 przy użyciu aparatu nie mogą być odtwarzane na urządzeniach nieobsługujących MPEG-4 AVC/H.264.

- Płyty zapisane z jakością HD (wysoka rozdzielczość) można odtwarzać tylko na urządzeniach zgodnych z formatem AVCHD. Odtwarzacze lub nagrywarki DVD nie mogą odtwarzać płyt z jakością HD, gdyż są niezgodne z formatem AVCHD. Poza tym odtwarzacze lub nagrywarki DVD mogą nie wysuwać płyt nagranych z jakością HD.
- Filmy zapisane w formacie 1080 60p/1080 50p można odtwarzać tylko na urządzeniach obsługujących format 1080 60p/1080 50p.
- Filmy zarejestrowane w formacie XAVC S można odtwarzać wyłącznie na urządzeniach obsługujących format XAVC S.

Ostrzeżenie dotyczące praw autorskich

Programy telewizyjne, filmy, taśmy wideo i inne materiały mogą być chronione prawami autorskimi. Nieuprawniona rejestracja takich materiałów może stanowić naruszenie przepisów dotyczących ochrony praw autorskich.

Rysunki zawarte w niniejszej instrukcji

Zdjęcia używane jako przykłady w niniejszej instrukcji to reprodukcje, a nie rzeczywiste obrazy wykonane opisywanym aparatem.

Specyfikacje danych opisane w niniejszej instrukcji

Dane dotyczące wydajności i specyfikacji są ustalone zgodnie z poniższymi warunkami, o ile nie podano inaczej w niniejszej instrukcji: przy typowej temperaturze otoczenia równej 25°C i z użyciem akumulatora, który został całkowicie naładowany aż do chwili, gdy lampka ładowania zgasła.

Tymczasowe wyłączenie funkcji sieci bezprzewodowych (Wi-Fi i NFC, itp.)

Gdy wsiadasz do samolotu, itp. możesz tymczasowo wyłączyć wszystkie funkcje sieci bezprzewodowych.

Wybierz przycisk MENU →  (Sieć bezprzew.) → [Tryb samolotowy] → [WŁ.].

Jeśli ustawisz [Tryb samolotowy] na [WŁ.], na ekranie będzie widoczny odpowiedni symbol  (samolot).

Uwagi dotyczące bezprzewodowych sieci LAN

Jeśli aparat zostanie zagubiony lub skradziony, firma Sony nie ponosi odpowiedzialności za straty wynikające z nieautoryzowanego dostępu lub wykorzystania punktu dostępowego zarejestrowanego na aparacie.

**Uwagi dotyczące
bezpieczeństwa podczas
korzystania
z bezprzewodowych
produktów LAN**

- Aby uchronić się przed działaniami hakerów, niepożądanym dostępem stron trzecich i zminimalizować możliwości ataku, zawsze należy upewnić się, że wykorzystywana jest bezpieczna sieć bezprzewodowa LAN.
- Przed przystąpieniem do korzystania z sieci bezprzewodowej LAN ważne jest, aby skonfigurować ustawienia zabezpieczeń.
- W przypadku problemów związanych z bezpieczeństwem wynikających z braku środków bezpieczeństwa lub z okoliczności nie do uniknięcia podczas korzystania z bezprzewodowej sieci LAN, Sony nie ponosi odpowiedzialności za jakiegokolwiek straty lub szkody.

Sprawdzenie dostarczonych elementów

Liczba w nawiasach oznacza liczbę sztuk.

W zestawie ze wszystkimi modelami:

- Aparat (1)
- Zasilacz sieciowy AC-UD10/AC-UUD11 (1)
W różnych krajach/regionach świata mogą występować różnice w kształcie zasilacza sieciowego.
- Przewód zasilający (1)* (brak w zestawie w przypadku USA i Kanady)



* W zestawie z aparatem może znajdować się kilka przewodów zasilających. Należy użyć właściwego w danym kraju/regionie.

- Akumulator NP-FW50 (1)

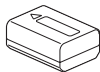

- Przewód micro USB (1)

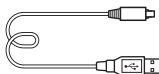

- Pasek na ramię (1)

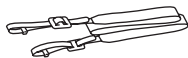

Informacje dotyczące mocowania paska na ramię do aparatu podane są na stronie 17.

- Osłona korpusu (1) (założona na aparat)



- Nakładka na stopkę (1) (założona na aparat)
- Nakładka na okular (1) (założona na aparat)
- Instrukcja obsługi (1) (niniejsza instrukcja)
- Wi-Fi Connection/One-touch (NFC) Guide (1)

W tym przewodniku objaśniono funkcje, które wymagają połączenia Wi-Fi.

ILCE-7M2K:

- Obiektyw z zoomem FE 28-70 mm F3.5-5.6 OSS (1)/
Przednia osłona obiektywu (1)/
Tylna osłona obiektywu (1)/
Osłona przeciwodblaskowa obiektywu (1)

Elementy aparatu

Strony w nawiasach opisują szczegółowo działanie poszczególnych części.

Widok z przodu

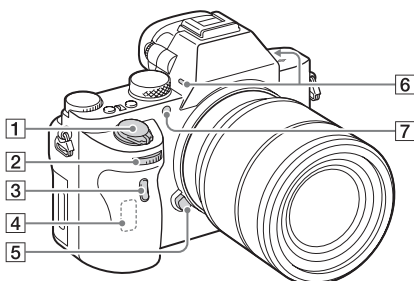

Po odłączeniu obiektywu

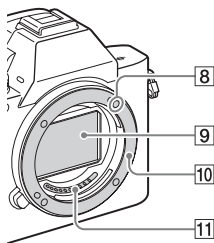

- 1 Przycisk zasilania/przycisk migawki
- 2 Pokrętko przednie
- 3 Czujnik zdalnego sterowania
- 4 Antena Wi-Fi (wbudowana)

- 5 Przycisk zwolnienia obiektywu
- 6 Wbudowany mikrofon*1
- 7 Wspomaganie AF/Lampka samowyzwalacza
- 8 Wskaźnik mocowania
- 9 Przetwornik obrazu*2
- 10 Mocowanie
- 11 Styki*2

*1 Nie zasłaniać tego elementu podczas nagrywania filmów. Może to spowodować szumy lub zmniejszyć głośność filmu.

*2 Nie wolno bezpośrednio dotykać tych części.

PL

Widok z tyłu

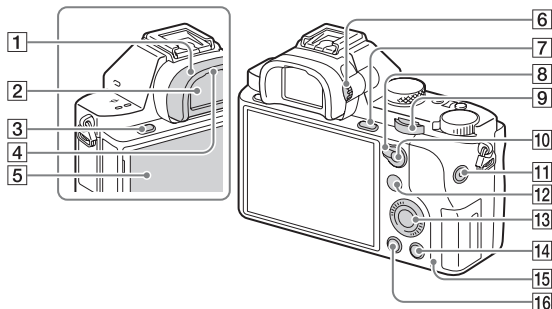

1 Nakładka na okular

2 Wizjer

3 Przycisk MENU (28)

4 Czujnik oka

5 Monitor (20)

- Monitor można ustawić pod kątem zapewniającym dobrą widoczność i rejestrować obrazy z dowolnej pozycji.

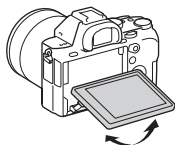

6 Pokrętko regulacji dioptryzmu

- Dostosować ustawienie pokrętki regulacji dioptryzmu do swojego wzroku w taki sposób, aby ekran w wizjerze był wyraźnie widoczny.

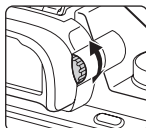





7 Fotografowanie: Przycisk C3 (Własne 3)

Wyświetlanie: Przycisk \oplus (powiększenie)

8 Dźwignia przełącznika AF/MF/AEL

9 Pokrętko tylne

- 10 Fotografowanie: Przycisk AF/MF (ostrość automatyczna/ostrość ręczna)/przycisk AEL
Wyświetlanie: Przycisk  (indeks obrazów)
- 11 Przycisk MOVIE
- 12 Fotografowanie: Przycisk Fn (26)
Wyświetlanie: Przycisk  (Wyślij do smartfona)
- Naciśnięciem tego przycisku można wyświetlić ekran [Wyślij do smartfona].
- 13 Pokrętło sterowania (24)
- 14 Fotografowanie: Przycisk C4 (Własne 4)
Wyświetlanie: Przycisk  (Usuń)
- 15 Wskaźnik dostępu
- 16 Przycisk  (Odtwarzanie)

Widok z góry/Widok z boku

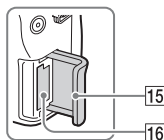
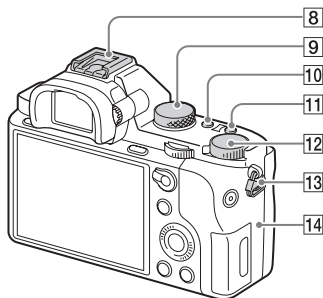
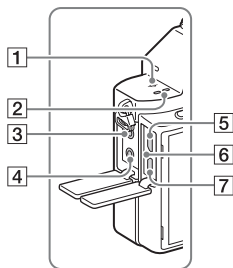

- 1** Znacznik położenia przetwornika obrazu
- 2** Głośnik
- 3** Gniazdo (mikrofon)
- Gdy podłączony jest mikrofon zewnętrzny, jest on włączany automatycznie. Jeśli mikrofon zewnętrzny nie posiada własnego zasilania, jest on zasilany przez aparat.
- 4** Gniazdo (słuchawki)
- 5** Złącze USB Multi/Micro*
- Przeznaczone do urządzeń zgodnych z microUSB.
- 6** Lampka ładowania (31)
- 7** Złącze micro HDMI
- 8** Stopka multiinterfejsowa*
- Niektórych akcesoriów może nie udać się wsunąć do końca i mogą one wystawać poza stopkę multiinterfejsową. Jeśli jednak przyłącze akcesoriów sięga do przedniego końca stopki, to połączenie jest prawidłowe.
- 9** Pokrętło trybu
- 10** Przycisk C2 (Własne 2)
- 11** Przycisk C1 (Własne 1)

- 12 Pokrętło kompensacji ekspozycji
- 13 Zaczepy paska na ramię
- Przymocuj oba końce paska do aparatu.

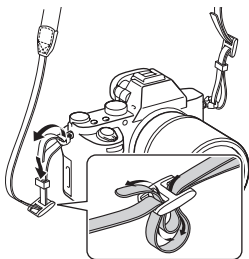

- 14 **N** (znak N)
- Znak ten wskazuje punkt styku służący do łączenia aparatu ze smartfonem z obsługą NFC. Informacje dotyczące znaku **N** (znaku N) na smartfonie można znaleźć w instrukcji obsługi posiadanego smartfona.

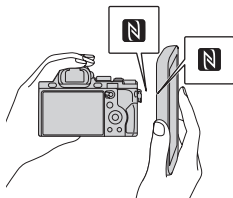

- NFC (Near Field Communication - komunikacja bliskiego zasięgu) to międzynarodowy standard komunikacji bezprzewodowej krótkiego zasięgu.

- 15 Pokrywa karty pamięci
- 16 Gniazdo karty pamięci

* Szczegółowe informacje dotyczące akcesoriów zgodnych ze stopką multiinterfejsową oraz złączem USB Multi/Micro można znaleźć w witrynie Sony lub uzyskać w punkcie sprzedaży wyrobów Sony, albo w miejscowym autoryzowanym punkcie serwisowym produktów Sony. Możesz również używać akcesoriów, które są zgodne ze stopką do akcesoriów. Nie można zagwarantować prawidłowego działania w przypadku osprzętu innych producentów.

ni Multi
Interface Shoe

Accessory Shoe

Widok od dołu

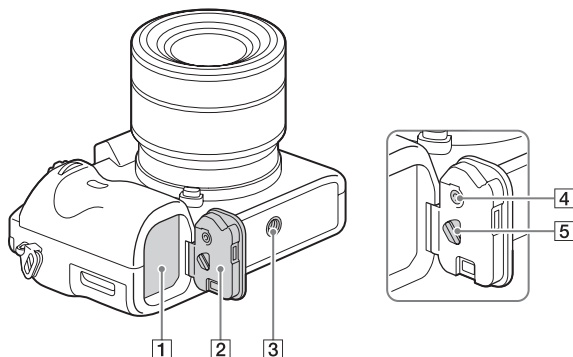

1 Gniazdo akumulatora (30)

2 Pokrywa akumulatora (30)

3 Otwór gniazda statywu

- Użyj statywu z wkrętem o długości mniejszej niż 5,5 mm. W przeciwnym wypadku aparat nie daje się pewnie umocować i może ulec uszkodzeniu.

4 Przycisk blokady pokrywy akumulatora

5 Dźwignia zwolnienia pokrywy akumulatora

- Przed zamocowaniem pionowego uchwyty (sprzedawany oddzielnie) należy zdemonstować pokrywę akumulatora.

Pokrywa płytki połączeniowej

Używana w przypadku korzystania z zasilacza sieciowego AC-PW20 (sprzedawany oddzielnie). Włóż płytkę przyłączeniową do wnęki akumulatora, a następnie przełóż przewód poprzez pokrywę płytki przyłączeniowej, jak to pokazano poniżej.

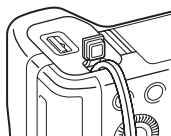

- Należy zwrócić uwagę, aby nie przytrzasnąć przewodu przy zamykaniu pokrywy.

Obiektyw FE 28-70 mm F3.5-5.6 OSS (dostarczony z ILCE-7M2K)

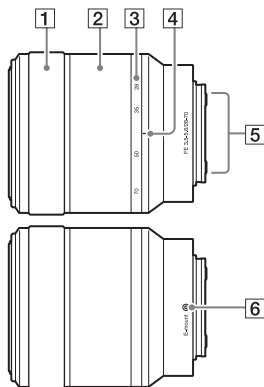

- 1 Pierścień ostrości
- 2 Pierścień zoomu
- 3 Skala ogniskowej
- 4 Indeks ogniskowej
- 5 Styki obiektywu*
- 6 Wskaźnik mocowania

* Nie dotykać bezpośrednio tego elementu.

Lista ikon na monitorze

Domyślnym ustawieniem monitora jest [Wyśw. wsz. info.]. Zmiana ustawienia [Przycisk DISP] i naciśnięcie DISP na pokrętle sterowania powoduje przełączenie stanu ekranu do trybu wizjera. Możesz również wyświetlić histogram, naciskając DISP. Wyświetlane informacje i ich rozmieszczenie przedstawione poniżej podano jedynie w sposób orientacyjny i mogą one odbiegać od faktycznego wyglądu ekranu.

Tryb monitora

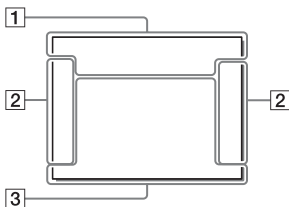

W przypadku odtwarzania Ekran informacji podstawowych

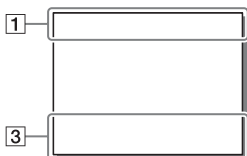

Tryb wizjera

Tryb auto lub tryb Wybór sceny

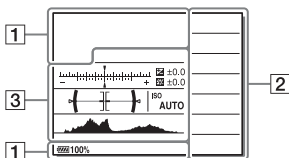

Ekran histogramu

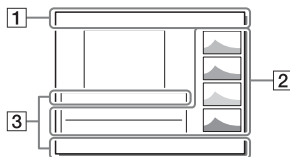

Tryb P/A/S/M/Rozległa panorama

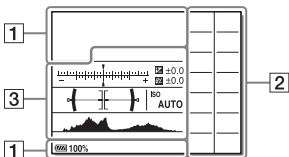

Ekran	Wskazanie
	Poziom dźwięku
	Tryb oglądania
100-0003	Folder - numer pliku
	Ochrona
XAVC S AVCHD MP4	Tryb nagrywania filmów
DPOF	Ustawienie DPOF
	Automatyczne kadrowanie obiektu
	NAGR. podw. wideo
-PC-	Zdalne sterow. PC

2

Ekran	Wskazanie
	Tryb pracy
	Tryb lampy błyskowej/Redukcja czerwonych oczu
	Korekcja błysku
	Tryb ostrości
	Obszar automatycznej ostrości

Ekran	Wskazanie
	Wykrywanie twarzy/ Zdjęcie z uśmiechem
	Tryb pomiaru
35mm	Ogniskowa obiektywu
AWB	Balans bieli (automatyczny, fabryczny, automatyczny pod wodą, niestandardowy, temperatura barw, filtr kolorów)
7500K A5 G5	
	Optymalizacja D- Range/Auto HDR
	Strefa twórcza/ kontrast, nasycenie, ostrość
+3 +3 +3	
	Efekt wizualny
	Wskaźnik czułości wykrywania uśmiechu
	Profil zdjęcia

3

Ekran	Wskazanie
	Przewodnik AF z podążaniem
	Skala EV
	Kompensacja ekspozycji/pomiar ręczny
REC 0:12	Czas nagrywania filmu (m:s)
	Ostrość
1/250	Szybkość migawki
F3.5	Wartość przysłony
ISO400 ISO AUTO	Czułość ISO
	Blokada AE /blokada FEL
	Wskaźnik szybkości migawki
	Wskaźnik przysłony
	Histogram
D-R OFF DRO HDR HDR !	Optymalizacja D-Range/Auto HDR/ Sygnalizacja zdjęcia w trybie Auto HDR
	Błąd funkcji Efekt wizualny
2014-1-1 10:37PM	Data zapisu
3/7	Numer pliku/liczba zdjęć w trybie oglądania
	Sterowanie REC

Ekran	Wskazanie
	Obszar pomiaru punktowego
00:00:00:00	Kod czasu (godzina:minuta:sekunda:klatka)

PL

Obsługa aparatu

Korzystanie z pokrętła sterowania

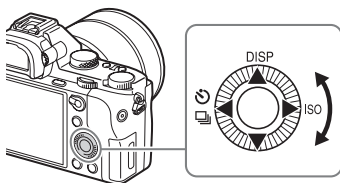

- Możesz przekręcić pokrętło sterowania lub nacisnąć górną/dolną/lewą/prawą część pokrętła, aby przesunąć ramkę wyboru. Naciśnij ● na środku pokrętła sterowania, aby ustawić wybrany element. W niniejszej instrukcji naciśnięcie górnej/dolnej/lewej/prawej części pokrętła sterowania oznaczane jest symbolem ▲/▼/◀/▶.
- Następujące funkcje są przypisane do sekcji ▲/◀/▶ pokrętła sterowania.

▲	DISP	Zmienia wyświetlanie na ekranie.
▶	ISO	Czułość ISO
◀	🔋 / 📷	Tryb pracy <ul style="list-style-type: none">Zdjęcia seryjne/BracketingSamowyzw

- Możesz przypisać odpowiednią funkcję do przycisków ▼/◀/▶/● i do obrotu pokrętłem sterowania w trybie fotografowania.
- Gdy obracasz pokrętłem sterowania albo naciskasz ◀/▶ na pokrętło sterowania w trybie odtwarzania, możesz wyświetlić poprzednie lub następne zdjęcie.

Korzystanie z pokręta przedniego/pokręta tylnego

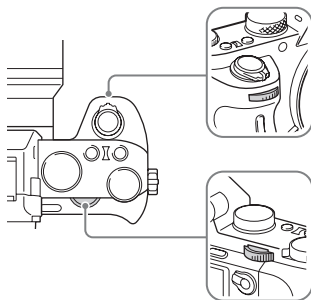

Możesz przekręcić pokrętko przednie lub pokrętko tylne, aby zmienić ustawienia wymagane w każdym trybie fotografowania z natychmiastowym skutkiem.

Wybór funkcji wykorzystującej przycisk Fn (Funkcja)

Przycisk ten służy do konfiguracji lub użycia funkcji często stosowanych przy robieniu zdjęć, poza funkcjami z ekranu Quick Navi.

1 Naciśnij DISP na pokrętle sterowania, aby ustawić tryb ekranu na inny niż [Wizjer].

2 Naciśnij przycisk Fn.

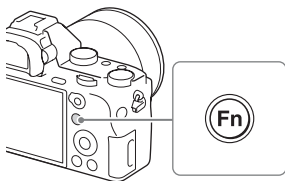

3 Wybierz odpowiednią pozycję przy pomocy ▲/▼/◀/▶ na pokrętle sterowania.

Pojawia się ekran ustawień.

4 Wybierz odpowiednie ustawienie obracając pokrętkę przednią, a następnie naciśnij ● na pokrętle sterowania.

- Niektóre wartości można dokładnie ustawić, przekręcając pokrętkę tylną.

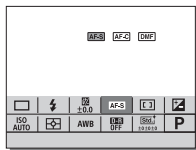

Zmiana poszczególnych ustawień na oddzielnym ekranie

W kroku 3 wybierz pozycję ustawienia i naciśnij ● na pokrętle sterowania, aby oddzielny ekran ustawień dla tej pozycji. Dokonaj ustawień zgodnie ze wskazówkami na ekranie.

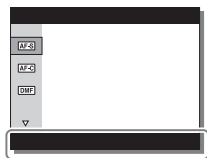

Wskazówki na ekranie

Funkcje, które można wybrać przy pomocy przycisku MENU

Można ustawić podstawowe funkcje całego aparatu lub uruchomić funkcje takie jak wykonywanie zdjęć, wyświetlanie i inne.

1 Naciśnij MENU, aby wyświetlić ekran menu.

2 Wybierz odpowiednią pozycję ustawienia za pomocą ▲/▼/◀/▶ na pokrętle sterowania lub obracając nim, a następnie naciśnij ● na środku pokrętki sterowania.

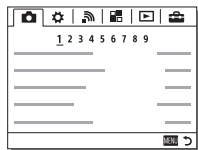

- Wybierz ikonę u góry ekranu i naciśnij ◀/▶ na pokrętle sterowania, aby przejść do następnej pozycji MENU.

3 Wybrać wartość nastawy, po czym zatwierdzić ją naciśnięciem ●.

Wyświetlanie menu kafelkowego

Pozwala określić, czy ma być zawsze wyświetlany pierwszy ekran menu po naciśnięciu przycisku MENU.

Przycisk MENU →  (Ustawienia) → [Menu kafelkowe] → [WŁ.]

Korzystanie z przewodnika w aparacie

Możesz użyć [Ust. przyc. Własne], aby przypisać przewodnik w aparacie do danego przycisku.

Przewodnik w aparacie wyświetla wyjaśnienia dotyczące wybranej funkcji lub ustawienia menu.

Przycisk MENU → ⚙️ (Ustawienia niestandard.) → [Ust. przyc. Własne] → Wybierz odpowiedni przycisk z przypisaną daną funkcją. → [Przewodnik w apar.]

Naciśnij przycisk MENU i użyj pokrętła sterowania, aby wybrać pozycję MENU, której opis chcesz przeczytać, a następnie naciśnij przycisk, do którego przypisany jest [Przewodnik w apar.].

Ładowanie akumulatora

Przed pierwszym użyciem aparatu należy naładować akumulator NP-FW50 (w zestawie).

Akumulator InfoLITHIUM™ można ładować, nawet jeśli nie został całkowicie rozładowany.

Akumulatora można używać również wtedy, gdy nie został do końca naładowany.

Naładowany akumulator będzie się stopniowo rozładowywał, nawet jeśli nie jest używany. Przed przystąpieniem do robienia zdjęć akumulator należy naładować, aby nie stracić okazji do utrwalenia ciekawych ujęć.

1 Ustaw przełącznik ON/OFF (Zasilanie) w położenie OFF.

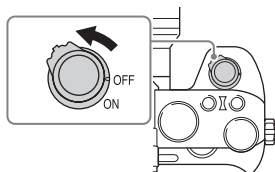

2 Przesuń dźwignię, aby otworzyć pokrywę.

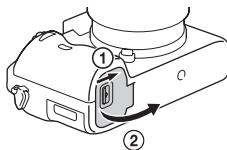

3 Wsuń do końca akumulator, używając końca akumulatora do naciśnięcia dźwigni blokady.

Dźwignia blokady

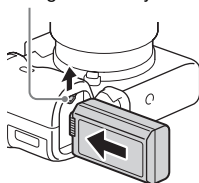

4 Zamknij pokrywę.

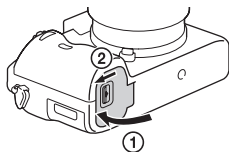

5 Podłącz aparat do zasilacza sieciowego (w zestawie) za pośrednictwem przewodu micro USB (w zestawie), a zasilacz do gniazda elektrycznego.

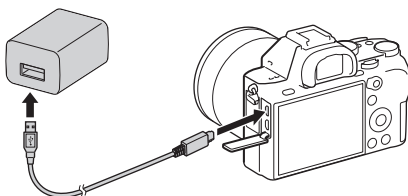

Lampka ładowania zostanie podświetlona na pomarańczowo i rozpocznie się ładowanie.

- Wyłącz aparat podczas ładowania akumulatora.
- Gdy lampka ładowania miga, a ładowanie nie zakończyło się, wyjmij i włóż z powrotem akumulator.
- W przypadku innych krajów/regionów niż USA i Kanada, należy podłączyć przewód zasilający do zasilacza sieciowego i zasilacz do gniazda elektrycznego.

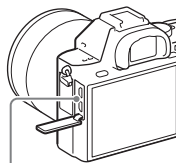

Lampka ładowania
 Świeci: ładowanie
 Wyłączona: ładowanie
 zakończone
 Miga:

Błąd ładowania lub ładowanie chwilowo przerwane, ponieważ temperatura aparatu nie mieści się w odpowiednim zakresie

PL

Uwagi

- Migająca lampka ładowania na aparacie, gdy zasilacz sieciowy jest podłączony do gniazda elektrycznego, sygnalizuje chwilowe wstrzymanie operacji ładowania z uwagi na temperaturę poza zalecanym zakresem. Gdy temperatura wróci do właściwego przedziału, ładowanie zostanie wznowione. Zalecane jest ładowanie akumulatora w temperaturze od 10°C do 30°C.
- Podłącz zasilacz sieciowy (w zestawie) do najbliższego gniazda elektrycznego. W razie wystąpienia problemów w trakcie korzystania z zasilacza sieciowego, należy natychmiast wyjąć wtyczkę z gniazda elektrycznego, aby odłączyć urządzenie od źródła zasilania.
- Podczas pierwszego ładowania akumulatora lub podczas jego ładowania po długiej przerwie w eksploatacji, lampka ładowania może szybko migać. W takim przypadku należy wyjąć akumulator z aparatu i włożyć go ponownie do naładowania.
- Nie ładować ciągle lub wielokrotnie akumulatora bez jego użycia, jeśli jest już całkowicie lub prawie naładowany. Może to spowodować pogorszenie jego działania.
- Po zakończeniu ładowania należy odłączyć zasilacz sieciowy od gniazda elektrycznego.
- Należy stosować tylko oryginalne akumulatory, przewód micro USB (w zestawie) oraz zasilacz sieciowy (w zestawie) firmy Sony.

Czas ładowania (pełne naładowanie)

Czas ładowania przy użyciu zasilacza sieciowego (w zestawie) wynosi w przybliżeniu 150 min.

Uwagi

- Powyższy czas ładowania odpowiada ładowaniu całkowicie rozładowanego akumulatora w temperaturze 25°C. W pewnych warunkach i okolicznościach ładowanie może trwać dłużej.

Ładowanie za pośrednictwem komputera

Akumulator można ładować, podłączając aparat do komputera przy użyciu przewodu micro USB. Podłącz wyłączony aparat do komputera.

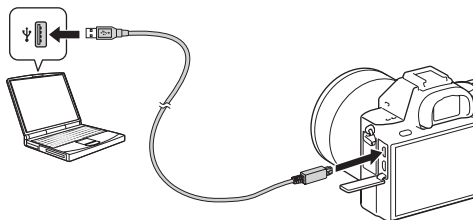

Uwagi

- Jeżeli aparat jest podłączony do laptopa, który nie jest podłączony do źródła zasilania, wówczas poziom naładowania akumulatora laptopa będzie ulegał stopniowemu zmniejszeniu. Nie należy ładować akumulatora bardzo długo.
- Po zestawieniu połączenia USB między komputerem a aparatem nie wolno wyłączać/włączać lub restartować komputera, ani wychodzić z trybu uśpienia. Aparat może spowodować usterkę. Przed włączeniem/wyłączeniem, ponownym uruchomieniem komputera lub wybudzeniem komputera z hibernacji należy rozłączyć aparat i komputer.
- Ładowanie przy pomocy komputera składanego/modyfikowanego we własnym zakresie nie jest objęte gwarancją.

PL

Sprawdzanie poziomu naładowania akumulatora

Na ekranie wyświetlany jest wskaźnik naładowania akumulatora.

Wysoki stan      Niski stan



Uwagi

- W niektórych okolicznościach wskazanie naładowania akumulatora może nie być prawidłowe.

Wymywanie akumulatora

Wyłącz aparat. Przesuń dźwignię blokady po sprawdzeniu, że wskaźnik dostępu (str. 15) nie świeci się, i wyjmij akumulator.

Uważaj, aby nie upuścić akumulatora.

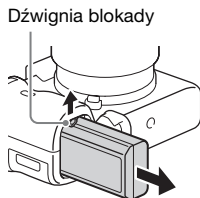

Wkładanie karty pamięci (sprzedawana oddzielnie)

- 1 Przesuń dźwignię, aby otworzyć pokrywę.**

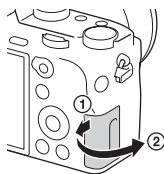

- 2 Włóż kartę pamięci.**

- Ustawiając ścięty narożnik tak, jak pokazano na rysunku, wsunąć kartę pamięci do oporu, aż wskoczy na swoje miejsce.

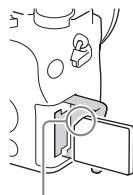

Upewnij się, że ścięty narożnik jest właściwie skierowany.

- 3 Zamknij pokrywę.**

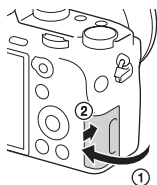

PL

Wymywanie karty pamięci

Upewnij się, że wskaźnik dostępu (str. 15) nie świeci się, a następnie wciśnij raz kartę pamięci.

Karty pamięci, jakie można wykorzystywać w aparacie

W aparacie możesz stosować następujące typy kart pamięci. Jednakże nie można zagwarantować poprawnego działania w przypadku wszystkich typów kart pamięci.

	Karta pamięci	Do zdjęć	Do filmów
A	Memory Stick PRO Duo™	✓	✓ (Tylko Mark2)
	Memory Stick PRO-HG Duo™	✓	✓
	Memory Stick XC-HG Duo™	✓	✓
B	Karta pamięci SD	✓	✓ (Klasa 4 lub szybsza)
	Karta pamięci SDHC	✓	✓ (Klasa 4 lub szybsza)
	Karta pamięci SDXC	✓	✓ (Klasa 4 lub szybsza)

• W niniejszej instrukcji produkty opisane w tabeli są łącznie określane następująco:

A: Memory Stick PRO Duo

B: Karta SD

W przypadku nagrywania filmów w formacie XAVC S

Należy używać poniższych kart pamięci:

- Karta pamięci SDXC (co najmniej 64 GB w klasie 10 lub wyższej)
- Karta pamięci SDXC (co najmniej 64 GB zgodna ze standardem UHS-I (U1))
- Memory Stick XC-HG Duo

Uwagi

- Obrazów zarejestrowanych na Memory Stick XC-HG Duo lub karcie pamięci SDXC nie można importować ani odtwarzać na komputerach lub urządzeniach audio-wideo niezgodnych z systemem exFAT*. Przed podłączeniem aparatu do urządzenia należy upewnić się, że jest ono zgodne z systemem exFAT. W przypadku podłączenia aparatu do niezgodnego urządzenia może pojawić się monit o sformatowanie karty. Nie wolno formatować karty w odpowiedzi na to zapytanie, gdyż w przeciwnym razie zostaną usunięte wszystkie dane z karty.

* exFAT to system plików wykorzystywany na Memory Stick XC-HG Duo oraz kartach pamięci SDXC.

Zakładanie obiektywu

Przed podłączeniem lub odłączeniem obiektywu przełącznik zasilania aparatu należy ustawić w pozycji OFF.

1 Zdejmij osłonę korpusu z aparatu oraz tylną osłonę z obiektywu.

- Wymianę obiektywu należy przeprowadzić szybko, unikając zakurzonych miejsc, aby do wnętrza aparatu nie przedostał się kurz lub inne zanieczyszczenia.
- Podczas robienia zdjęć zdejmij przednią osłonę obiektywu.

Przednia osłona obiektywu

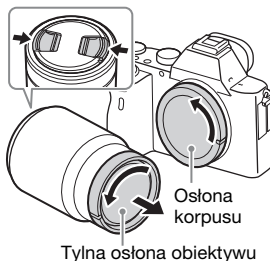

2 Zamocuj obiektyw, wyrównując białe znaczniki mocowania na obiektywie i aparacie.

- Aparat należy trzymać otworem obiektywu skierowanym w dół, aby zapobiec przedostawaniu się kurzu do środka.

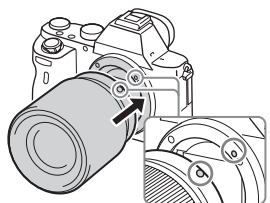

PL

3 Docisnąwszy lekko obiektyw do aparatu, obrócić go zgodnie z ruchem wskazówek zegara, aż do pozycji blokady, co sygnalizowane jest charakterystycznym kliknięciem.

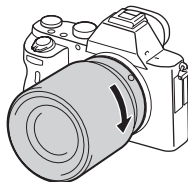

- Obiektyw należy nakładać prosto.

Uwagi

- Zakładając obiektyw, uważaj, aby nie nacisnąć przycisku zwolnienia obiektywu.
- Podczas zakładania obiektywu nie wolno używać nadmiernej siły.
- Do założenia obiektywu z bagnetem A (sprzedawany oddzielnie) konieczny jest adapter obiektywu (sprzedawany oddzielnie). Szczegółowe informacje znajdziesz w instrukcji obsługi dostarczonej razem z adapterem obiektywu.
- Jeśli chcesz robić zdjęcia pełnoklatkowe, użyj obiektywu przeznaczonego do aparatów pełnoklatkowych.
- Jeśli niesiesz aparat z założonym obiektywem, mocno trzymaj zarówno aparat, jak i obiektyw.
- Nie trzymaj za część obiektywu, która wysuwa się do powiększenia lub zmiany ostrości.

Zdejmowanie obiektywu

- 1** Nacisnąć do oporu przycisk zwolnienia obiektywu i wykręcić obiektyw, obracając go do oporu w kierunku przeciwnym do ruchu wskazówek zegara.

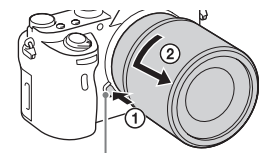

Przycisk zwolnienia obiektywu

- 2** Załóż przednią i tylną osłonę na obiektyw oraz osłonę korpusu aparatu.

- Przed założeniem osłon usuń z nich kurz.

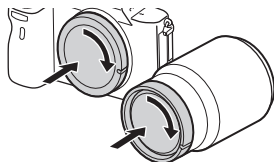

Uwagi dotyczące wymiany obiektywów

Jeśli w czasie zmiany obiektywu do aparatu dostaną się zanieczyszczenia i przylgną do powierzchni przetwornika obrazu (części, która zamienia promienie światła na sygnał elektryczny), mogą one być widoczne na zdjęciach jako ciemne plamy, w zależności od warunków otoczenia.

Trzeba pamiętać, aby zawsze szybko zakładać/zdejmować obiektyw, unikając zakurzonych miejsc.

PL

Ustawianie daty i godziny

Gdy włączysz aparat po raz pierwszy lub gdy dokonasz inicjalizacji funkcji, pojawi się ekran ustawienia daty i godziny.

1 Przeważ przelącznik zasilania na ON, aby włączyć aparat.

Pojawi się ekran ustawienia daty i godziny.

- Aby wyłączyć aparat, przeważ przelącznik zasilania na OFF.

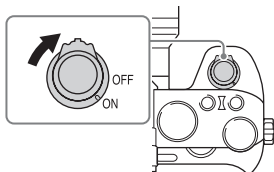

2 Sprawdź, czy na ekranie wybrano [Enter], a następnie naciśnij ● na pokrętle sterowania.

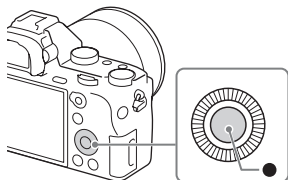

3 Wybierz odpowiednią lokalizację geograficzną, a następnie naciśnij ●.

4 Naciśnij ▲/▼ na pokrętle sterowania lub wybierz pozycję ustawienia obracając pokrętle sterowania, a następnie naciśnij ●.

5 Naciśnij ▲/▼/◀/▶ lub wybierz pozycję ustawienia obracając pokrętle sterowania, a następnie naciśnij ●.

6 Powtórz kroki 4 i 5, aby ustawić inne pozycje, a potem wybierz [Enter] i naciśnij ● na pokrętle sterowania.

Anulowanie ustawienia daty i godziny

Naciśnij przycisk MENU.

Sprawdzanie lub ponowne ustawienie daty/ godziny i regionu

Ekran ustawienia daty i godziny pojawia się automatycznie tylko wtedy, gdy zasilanie jest włączone po raz pierwszy lub gdy wewnętrzny akumulator zapasowy wyładował się. Aby ponownie ustawić datę i godzinę, użyj menu.

Przycisk MENU →

📁 (Ustawienia) → **[Ust.daty/
czasu]** lub **[Nastawia region]**

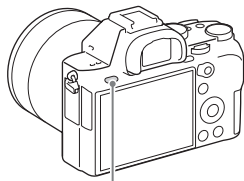

Przycisk MENU

Uwagi

- Opisany aparat nie posiada funkcji wstawiania daty do zdjęcia. Datę można wstawić, a zdjęcie zapisać lub je wydrukować z poziomu programu PlayMemories Home (str. 44).

Zachowanie ustawienia daty i godziny

Aparat posiada wewnętrzny akumulator, podtrzymujący datę, czas i inne ustawienia, niezależnie od tego, czy zasilanie jest włączone czy wyłączone lub czy akumulator jest włożony, czy też nie.

PL

Korzystanie z oprogramowania

Należy użyć poniższych aplikacji, aby optymalnie wykorzystać zdjęcia wykonane przy użyciu aparatu.

- Image Data Converter
- PlayMemories Home
- Remote Camera Control

Informacje na temat instalacji oprogramowania można znaleźć na stronach 43–46.

Wymagania systemowe

Informacje na temat wymagań systemowych dla tego oprogramowania można znaleźć pod adresem URL:

<http://www.sony.net/pcenv/>



Korzystanie z aplikacji Image Data Converter

Oprogramowanie Image Data Converter pozwala wykonać następujące czynności:

- Możesz wyświetlać i edytować zdjęcia zapisane w formacie RAW po wprowadzeniu różnych poprawek, np. zmianie krzywej tonalnej lub ostrości.
- Możesz zmienić ustawienia zdjęć, takie jak balans bieli, ekspozycja czy też [Strefa twórcza], itp.
- Możesz zapisać obrazy wyświetlane i modyfikowane na komputerze.
Możesz albo zapisać obraz w formacie RAW, albo w ogólnym formacie plików.
- Możesz wyświetlić i porównać obrazy RAW oraz obrazy JPEG wykonane przy użyciu tego aparatu.
- Obrazy możesz ocenić w skali 1-5.
- Możesz nadać obrazom barwne etykiety.

Informacje na temat obsługi programu Image Data Converter można znaleźć w Pomocy.

Kliknij [Start] → [Wszystkie programy] → [Image Data Converter] → [Pomoc] → [Image Data Converter Ver.4].

Strona pomocy Image Data Converter (tylko po angielsku)

<http://www.sony.co.jp/ids-se/>

PL

Instalacja Image Data Converter

1 Pobierz oprogramowanie z następującego adresu URL i zainstaluj je na swoim komputerze.

Windows:

<http://www.sony.co.jp/imsoft/Win/>

Mac:

<http://www.sony.co.jp/imsoft/Mac/>

Uwagi

- Zaloguj się jako administrator.

Korzystanie z aplikacji PlayMemories Home

Oprogramowanie PlayMemories Home pozwala na importowanie zdjęć i filmów do komputera i ich wykorzystanie. Oprogramowanie PlayMemories Home jest niezbędne w przypadku importowania filmów XAVC S lub filmów AVCHD do komputera.



Import zdjęć z aparatu



Odtwarzanie
zaimportowanych
obrazów



W systemie Windows dostępne są również następujące funkcje:



Oglądanie
zdjęć
w widoku
kalendarza



Tworzenie
płyty
z filmami



Przesyłanie
zdjęć do
serwisów
internetowych

Udostępnianie zdjęć
na PlayMemories
Online™



- Aplikacje Image Data Converter, Remote Camera Control itp. można pobrać wykonując poniższą procedurę:
Podłącz aparat do komputera → uruchom PlayMemories Home → kliknij [Powiadomienia].

Uwagi

- Do instalacji oprogramowania PlayMemories Home wymagane jest połączenie z Internetem.
- Do korzystania z PlayMemories Home lub innych serwisów internetowych niezbędne jest połączenie internetowe. PlayMemories Home lub inne serwisy internetowe mogą nie być dostępne w niektórych krajach lub regionach.
- Oprogramowanie Mac można znaleźć pod adresem URL:
<http://www.sony.co.jp/imsoft/Mac/>
- Jeżeli na komputerze jest już zainstalowany program PMB (Picture Motion Browser), dostarczany z modelami oferowanymi przed 2011 r., zostanie on podczas instalacji zastąpiony przez PlayMemories Home. Należy używać oprogramowania PlayMemories Home, które zastąpiło PMB.
- W celu utworzenia płyty AVCHD, filmy zapisane przy ustawieniu [60p 28M(PS)]/[50p 28M(PS)], [60i 24M(FX)]/[50i 24M(FX)] lub [24p 24M(FX)]/[25p 24M(FX)] w pozycji [Ust. nagrywania] są konwertowane przez program PlayMemories Home. Konwersja taka może być czasochłonna. Poza tym nie można utworzyć płyty z wyjściową jakością obrazu. Jeżeli zależy nam na zachowaniu pierwotnej jakości obrazu, filmy należy zapisywać na płycie Blu-ray.

Instalacja PlayMemories Home

- 1 Korzystając z przeglądarki internetowej na komputerze, przejdź pod następujący adres URL, a następnie kliknij [Zainstaluj] → [Uruchom].**

<http://www.sony.net/pm/>

- 2 Postępuj według instrukcji na ekranie, aby przeprowadzić instalację.**

Korzystanie z aplikacji Remote Camera Control

Podłącz aparat do komputera. Program Remote Camera Control pozwala:

- Skonfiguruj aparat lub wykonaj zdjęcie z poziomu komputera.
- Zapisz zdjęcie bezpośrednio na komputerze.
- Wykonaj zdjęcia z odstępem czasowym.

Przed użyciem należy ustawić następujące opcje: Przycisk MENU →  (Ustawienia) → [Połączenie USB] → [Zdalne sterow. PC]

Instalacja Remote Camera Control

1 Korzystając z przeglądarki internetowej na komputerze, przejdź pod następujący adres URL.

Windows:

<http://www.sony.co.jp/imsoft/Win/>

Mac:



<http://www.sony.co.jp/imsoft/Mac/>

2 Aby pobrać i zainstalować program Remote Camera Control, należy postępować zgodnie z instrukcjami na ekranie.

Uwagi

- Do instalacji oprogramowania Remote Camera Control wymagane jest połączenie z Internetem.

Znaki towarowe

- Memory Stick i  są znakami towarowymi lub zastrzeżonymi znakami towarowymi Sony Corporation.
- XAVC S i  są zastrzeżonymi znakami towarowymi firmy Sony Corporation.
- „AVCHD Progressive” i logotyp „AVCHD Progressive” są znakami towarowymi Panasonic Corporation i Sony Corporation.
- Windows jest zastrzeżonym znakiem towarowym Microsoft Corporation w Stanach Zjednoczonych i/lub w innych krajach.
- Mac jest zastrzeżonym znakiem towarowym Apple Inc. w Stanach Zjednoczonych i w innych krajach.
- Logo SDXC jest znakiem towarowym firmy SD-3C, LLC.
- Facebook oraz logo „f” to znaki towarowe lub zastrzeżone znaki towarowe Facebook, Inc.
- YouTube oraz logo YouTube to znaki towarowe lub zastrzeżone znaki towarowe Google Inc.
- Dodatkowo, używane w instrukcji nazwy systemów i produktów są ogólnie znakami towarowymi lub zastrzeżonymi znakami towarowymi ich twórców lub producentów. Jednakże w niniejszej instrukcji symbole TM lub ® mogły zostać czasami pominięte.



Dodatkowe informacje o tym produkcie i odpowiedzi na najczęściej zadawane pytania znajdują się na naszej witrynie pomocy technicznej.

<http://www.sony.net/>

Русский

E-переходник

Дополнительная информация о камере (“Справочное руководство”)



“Справочное руководство” является интерактивным руководством. Вы можете прочитать “Справочное руководство” на компьютере или смартфоне. Обращайтесь к нему для получения подробных инструкций по многим функциям камеры.

URL-адрес:

http://rd1.sony.net/help/ilc/1450/h_zz/



ПРЕДУПРЕЖДЕНИЕ

Для уменьшения опасности возгорания или поражения электрическим током не подвергайте аппарат воздействию дождя или влаги.

**ВАЖНЫЕ
ИНСТРУКЦИИ ПО
ТЕХНИКЕ
БЕЗОПАСНОСТИ
-СОХРАНИТЕ ЭТИ
ИНСТРУКЦИИ
ОПАСНОСТЬ
ДЛЯ
УМЕНЬШЕНИЯ
ОПАСНОСТИ
ВОЗГОРАНИЯ
ИЛИ
ПОРАЖЕНИЯ
ЭЛЕКТРИЧЕСКИМ
ТОКОМ СТРОГО
СОБЛЮДАЙТЕ
ЭТИ
ИНСТРУКЦИИ**

ПРЕДУПРЕЖДЕНИЕ

Батарейный блок

Неправильное обращение с батарейным блоком может стать причиной его взрыва, возгорания, а также химических ожогов. Соблюдайте следующие меры предосторожности.

- Не разбирайте блок.
- Не подвергайте батарейный блок каким бы то ни было механическим воздействиям: ударам, падениям или попаданиям под тяжелые предметы.
- Во избежание короткого замыкания не допускайте контакта металлических предметов с контактами батарейного блока.
- Не допускайте нагрева батарейного блока до температуры выше 60 °С: избегайте воздействия на него прямых солнечных лучей, а также не оставляйте в припаркованном на солнце автомобиле.
- Запрещается сжигать блок или бросать его в огонь.
- Не следует использовать поврежденные и протекшие литий-ионные батареи.
- Для зарядки батарейного блока используйте оригинальное зарядное устройство Sony или другое совместимое зарядное устройство.
- Храните батарейный блок в недоступном для детей месте.
- Храните батарейный блок в сухом месте.
- Замену следует выполнять только на батарейный блок того же или аналогичного типа, рекомендованный Sony.
- Утилизация использованных батарейных блоков должна производиться надлежащим образом в соответствии с инструкциями.

WiFi функцию следует использовать исключительно внутри помещений.

ИНФОРМАЦИЯ О ДЕКЛАРИРОВАНИИ ПРОДУКЦИИ

Модуль беспроводной передачи данных, модель TypeWN зарегистрирована Федеральным Агентством Связи (Регистрационный номер в Госреестре: Д-РД-1983 от 20.07.2012)

Декларация соответствия:	Д-РД-1983
Дата принятия декларации:	12.07.2012
Декларация действительна до:	12.07.2018
Модуль беспроводной передачи данных, модель TypeWN соответствует требованиям нормативных документов:	«Правила применения оборудования радиодоступа. Часть 1. Правила применения оборудования радиодоступа для беспроводной передачи данных в диапазоне от 30МГц до 66 ГГц» утвержденные Приказом Министерства связи и массовых коммуникаций РФ № 124 от 14.09.2010 (зарегистрирован Минюстом России 12.10.2010. Регистрационный № 18695)

RU

Адаптер переменного тока

При использовании сетевого адаптера переменного тока воспользуйтесь близлежащей сетевой розеткой. Если при использовании аппарата возникает неисправность, немедленно отсоедините сетевой адаптер переменного тока от сетевой розетки.

Сетевой шнур, если он прилагается, предназначен специально для использования только с данным фотоаппаратом, и не должен использоваться с другим электрическим оборудованием.

Только для модели предназначенных для рынков России и стран СНГ



Дата изготовления изделия.

Дата изготовления указана на упаковке на этикетке со штрих-кодом в следующем формате: ММ-YYYY, где ММ – месяц, YYYY – год изготовления.

Дата изготовления литий-ионного батарейного блока указаны на боковой стороне или на поверхности с наклейкой.

5 буквенно-цифровых символов

XXXXX

7: 2007 г.

8: 2008 г.

9: 2009 г.

0: 2010 г.

⋮

A: Январь

B: Февраль

C: Март

D: Апрель

E: Май

F: Июнь

G: Июль

H: Август

I: Сентябрь

J: Октябрь

K: Ноябрь

L: Декабрь

Для покупателей в Европе

Примечание для клиентов в странах, на которые распространяются Директивы ЕС
Изготовитель: Sony Corporation, 1-7-1 Konan Minato-ku Tokyo, 108-0075 Japan

Для запросов относительно соответствия данного изделия законодательству Европейского Союза: Sony Deutschland GmbH, Hedelfinger Strasse 61, 70327 Stuttgart, Germany



Настоящим Sony Corporation заявляет, что данное оборудование соответствует основным требованиям и другим необходимым положениям директивы 1999/5/EC. Для получения более подробной информации, пожалуйста, обратитесь по следующему URL-адресу: <http://www.compliance.sony.de/>

Уведомление

Если статическое электричество или электромагнитные силы приводят к сбою в передаче данных, перезапустите приложение или отключите и снова подключите коммуникационный кабель (USB и т.д.).

Данное изделие было испытано и признано соответствующим диапазону, установленному инструкцией EMC, по использованию соединительных кабелей короче 3 метров.

Электромагнитные поля определенных частот могут влиять на изображение и звук данного аппарата.

Утилизация использованных элементов питания и отслужившего электрического и электронного оборудования (Директива применяется в странах Евросоюза и других европейских странах, где действуют системы раздельного сбора отходов)



Информация для покупателей в Украине

Уполномоченный представитель в Украине по вопросам соответствия требованиям технических регламентов: ООО “Сони Украина”, ул. Спасская 30, г. Киев, 04070, Украина.

Оборудование отвечает требованиям:

- Технического регламента ограничения использования некоторых опасных веществ в электрическом и электронном оборудовании (постановление КМУ от 03.12.2008 № 1057);
- Технического регламента безопасности низковольтного электрического оборудования (постановление КМУ от 29.10.2009 № 1149);
- Технического регламента по электромагнитной совместимости оборудования (постановление КМУ от 29.07.2009 № 785);

RU

Производитель Сони Корпорейшн этим декларирует, что оборудование ILCE-7M2/Цифровой фотоаппарат со сменным объективом отвечает требованиям и другим применимым положениям Технического регламента радиооборудования и телекоммуникационного конечного (терминального) оборудования. Получить декларацию соответствия можно по адресу ООО “Сони Украина”, ул. Спасская 30, г.Киев, 04070, Украина, e-mail info@sony.ua.



Для покупателей, купивших фотоаппараты в магазинах Японии, обслуживающих туристов

Примечание

Некоторые сертификационные знаки для стандартов, которые поддерживает данный фотоаппарат, можно отобразить на экране фотоаппарата.

Выберите MENU →  (Настройка) → [Логотип сертифик.].

Если знаки не удастся отобразить из-за проблем, таких как неисправность фотоаппарата, обратитесь к ближайшему дилеру Sony или в местный авторизованный сервисный центр Sony.

Изготовитель: Сони Корпорейшн
Адрес: 1-7-1 Конан, Минато-ку,
Токио 108-0075, Япония
Страна-производитель: Таиланд

Импортер на территории стран
Таможенного союза ЗАО «Сони
Электроникс», Россия, 123103,
Москва, Карамышевский проезд, 6

Организация, уполномоченная
принимать претензии от
потребителей на территории
Казахстана
ЗАО «Сони Электроникс»
Представительство в Казахстане,
050059, Алматы, улица Иванилова,
д. 58

Технические характеристики

Камера

Тип камеры: Цифровой фотоаппарат
со сменным объективом

Объектив: Sony Объектив с
E-переходником

Размеры: 126,9 мм × 95,7 мм ×
59,7 мм (Ш/В/Г, не включая
выступы)

Масса: Приблиз. 599 г
(с аккумулятором и носителем
Memory Stick PRO Duo)
Приблиз. 556 г (только корпус)

Температура эксплуатации:
от 0 °C до 40 °C

Объектив FE 28-70 mm F3.5-5.6 OSS (Прилагается к ILCE-7M2K)

Размеры (макс. диаметр × высота):

Приблиз. 72,5 мм × 83 мм
Масса: Приблиз. 295 г

Подробные сведения о функциях в одно касание Wi-Fi и NFC приведены в прилагаемом документе “Wi-Fi Connection/One-touch (NFC) Guide” или “Справочное руководство”.

RU

Данное руководство относится к нескольким моделям, поставляемым с различными объективами.

Название модели зависит от прилагаемого объектива. Доступная модель варьируется в зависимости от стран/регионов.

Название модели	Объектив
ILCE-7M2	Не прилагается
ILCE-7M2K	FE 28-70 mm F3.5-5.6 OSS

Примечания по использованию камеры

Язык экранной индикации

Вы можете выбрать язык, отображаемый на экране, с помощью меню.

Процедура съемки

Данная камера имеет 2 режима для контроля объектов: режим монитора с использованием монитора и режим видеоскатора с использованием видеоскатора.

Встроенные функции камеры

- В данном руководстве приведено описание 1080 60i-совместимых и 1080 50i-совместимых устройств. Чтобы проверить, является ли камера 1080 60i-совместимым устройством или 1080 50i-совместимым устройством, проверьте следующие метки на нижней стороне камеры.
1080 60i-совместимое устройство: 60i
1080 50i-совместимое устройство: 50i
- Данная камера совместима с видеозаписями в формате 1080 60p или 50p. В отличие от стандартных режимов записи, применявшихся до настоящего времени, в которых для записи использовался чересстрочный метод, в этой камере для записи используется прогрессивный метод. Это позволяет повысить разрешение и получить более четкое и более реалистичное изображение.

Создание файла базы данных изображений

Если вставить в камеру карту памяти, на которой нет файла базы данных изображений, и включить питание, камера автоматически создаст файл базы данных изображений, используя некоторую емкость карты памяти. Процесс может занять длительное время и работать с камерой будет невозможно до его завершения. Если произойдет ошибка файла базы данных, экспортируйте все снимки в компьютер с помощью PlayMemories Home™, а затем отформатируйте карту памяти с помощью камеры.

Примечания по записи/воспроизведению

- В целях стабилизации работы карты памяти рекомендуется отформатировать карту памяти в камере при первом использовании ее с данной камерой. После форматирования карты памяти все данные, записанные на карте памяти, будут удалены и не могут быть восстановлены. Перед форматированием скопируйте данные в компьютер или другое устройство.

- При повторной записи и удалении снимков в течение длительного периода времени, файлы на карте памяти могут стать фрагментированными и видеозапись может быть приостановлена спустя некоторое время после начала. Если это произошло, скопируйте данные в компьютер или другое устройство, а затем выполните [Форматировать].
- Перед началом записи выполните пробную запись, чтобы убедиться в надлежащей работе камеры.

Рекомендация по резервному копированию для карты памяти

При выключении камеры или извлечении аккумулятора или карты памяти в то время, когда мигает индикатор доступа, данные на карте памяти могут быть повреждены. Для предотвращения потери данных следует всегда выполнять копирование (резервирование) данных на другое устройство.

За повреждение информации или сбой при записи не предусмотрено никакой компенсации

Фирма Sony не компенсирует убытки, вызванные сбоем при записи, потерей или повреждением записанной информации вследствие неисправности камеры или носителя информации.

Съемка с объективом с E-переходником, совместимым с размером APS-C.

Данная камера оснащена 35-мм, полнокадровым датчиком CMOS. Однако размер изображения автоматически устанавливается в соответствии с установкой размера APS-C, и при использовании объектива с E-переходником, совместимого с размером APS-C, размер изображения меньше (настройки по умолчанию).

Примечания по монитору, электронному видоискателю, объективу и датчику изображения

- Монитор и электронный видоискатель изготовлены с использованием особо высокоточной технологии, что позволяет при эксплуатации эффективно использовать свыше 99,99% пикселей. Однако может быть несколько очень мелких черных и/или ярких точек (белого, красного, синего или зеленого цвета), постоянно появляющихся на мониторе и электронном видоискателе. Появление этих точек вполне нормально для процесса изготовления и никаким образом не влияет на изображение.
- Не держите камеру за монитор.
- При использовании объектива с приводным зумом будьте осторожны, чтобы ваши пальцы или другие предметы не были защемлены в объективе.

RU

- Не подвергайте камеру воздействию сильного источника света, например солнечного света. Это может привести к повреждению внутренних компонентов.
- Не смотрите на солнечный свет или сильный источник света через объектив, когда он отсоединен. Это может привести к необратимому повреждению глаз или стать причиной неисправности.
- Не используйте камеру в местах излучения сильных радиоволн или радиации. Запись и воспроизведение могут не функционировать должным образом.
- При низкой температуре на экране может быть остаточное изображение. Это не является неисправностью. При включении камеры в холодном месте экран может временно потемнеть. После того, как камера прогреется, экран будет функционировать нормально.
- Записанный снимок может отличаться от изображения на экране перед записью.

Примечания относительно использования объективов и аксессуаров

Рекомендуется использовать объективы/аксессуары Sony, соответствующие характеристикам данной камеры. Использование данной камеры с изделиями других производителей может повлиять на ее характеристики, стать причиной повреждений или неисправности. Sony не несет ответственность за такие повреждения или неисправности.

Примечания относительно многоинтерфейсного разъема

- При прикреплении или снятии аксессуаров, например внешней вспышки к многоинтерфейсному разъему, сначала выключите питание. При прикреплении аксессуаров затяните винты до упора и убедитесь в том, что они надежно прикреплены к камере.
- Не используйте внешнюю вспышку с разъемом синхронизации вспышки высокого напряжения или обратной полярности. Это может привести к неисправности.

Примечания относительно съемки с видеоискателем

Данная камера оснащена видеоискателем органическим электролюминесцентным с высоким разрешением и высокой контрастностью. Этот видеоискатель создает широкий угол обзора и длительный комфорт для глаз. Данная камера разработана с удобным для просмотра видеоискателем, что обеспечивается за счет надлежащего баланса различных элементов.

- Изображение может быть слегка искажено возле углов видеоискателя. Это не является неисправностью. Если вы хотите полностью видеть композицию со всеми деталями, можно также использовать монитор.

- Если поворачивать камеру, когда вы смотрите в видоискатель, или двигать глазами, то изображение в видоискателе может быть искажено или цвет изображения может измениться. Это особенность объектива или устройства дисплея и не является неисправностью. При получении снимка рекомендуется смотреть в центральную часть видоискателя.
- Во время съемки с помощью видоискателя могут возникнуть такие симптомы, как переутомление глаз, усталость, качивание или тошнота. Во время съемки с помощью видоискателя рекомендуется делать перерывы через равномерные промежутки времени. Требуемая длительность или частота перерывов может отличаться в зависимости от индивидуальных особенностей, поэтому рекомендуется принимать решение на свое усмотрение. В случае ухудшения самочувствия воздержитесь от использования видоискателя до тех пор, пока симптомы не исчезнут, и обратитесь к врачу в случае необходимости.

Примечания по записи в течение длительного периода времени

- В зависимости от температуры камеры и аккумулятора, видеосъемка может быть невозможна или питание может выключаться автоматически для защиты камеры. Перед выключением питания или перед тем, как станет невозможна видеосъемка, на экране появится сообщение. В этом случае оставьте питание выключенным и подождите, пока температура камеры и аккумулятора не снизится до приемлемого уровня. При включении питания не остывшего в достаточной степени фотоаппарата или батареи, питание может отключиться снова или выполнение видеосъемки может стать невозможным.
- При высокой температуре окружающей среды температура камеры быстро повышается.
- При повышении температуры камеры качество изображения может ухудшиться. Перед продолжением съемки рекомендуется подождать, пока температура камеры не снизится.
- Поверхность камеры может стать теплой. Это не является неисправностью.

RU

Примечания по импортированию видеозаписей XAVC S и видеозаписей AVCHD в компьютер

При импортировании видеозаписей XAVC S или видеозаписей AVCHD в компьютер, загрузите и используйте программное обеспечение PlayMemories Home со следующего веб-сайта:

<http://www.sony.net/pm/>

Примечания относительно воспроизведения видеозаписей на других устройствах

- Данная камера использует MPEG-4 AVC/H.264 High Profile для записи в формате AVCHD. Видеозаписи, полученные с помощью данной камеры в формате AVCHD, невозможно воспроизвести с помощью следующих устройств.
 - Другие устройства, совместимые с форматом AVCHD, которые не поддерживают High Profile
 - Устройства, не совместимые с форматом AVCHD

Данная камера также использует MPEG-4 AVC/H.264 Main Profile для записи в формате MP4. По этой причине видеозаписи, выполненные в формате MP4 данной камерой, не могут воспроизводиться на устройствах, которые не поддерживают MPEG-4 AVC/H.264.

- Диски, записанные с качеством изображения HD (высокое разрешение), могут быть воспроизведены только на устройствах, совместимых с форматом AVCHD. DVD-проигрыватели или рекордеры не могут воспроизводить диски с качеством изображения HD, поскольку они не совместимы с форматом AVCHD. Также DVD-проигрыватели или рекордеры могут не вытолкнуть диски с качеством изображения HD.
- Видеозаписи, записанные в формате 1080 60p/1080 50p, могут воспроизводиться только на 1080 60p/1080 50p-совместимых устройствах.
- Видеозаписи, выполненные в формате XAVC S, можно воспроизвести только на XAVC S-совместимых устройствах.

Предупреждение об авторских правах

На телевизионные программы, фильмы, видеоленты и другие материалы может распространяться авторское право. Неправомочная перезапись таких материалов может противоречить положениям закона об авторском праве.

Снимки, используемые в данном руководстве

Фотографии, использованные в качестве примеров в данном руководстве, являются воспроизведенными снимками, а не реальными снимками, полученными с помощью данной камеры.

О технических характеристиках, указанных в данном руководстве

Данные по характеристикам и параметрам определены при следующих условиях, если иное не указано в данном руководстве: при обычной температуре окружающей среды 25°C и использовании аккумулятора, который был полностью заряжен до выключения индикатора зарядки.

Как временно отключить функции беспроводной сети (Wi-Fi, NFC и т.п.)

Находясь на борту самолета и т.п., можно временно отключить все функции беспроводной сети.

Выберите кнопку MENU →

 (Беспроводная) → [Режим полета] → [Вкл].

При установке параметра [Режим полета] на [Вкл] на экране будет отображен значок  (самолет).

Примечания по беспроводной локальной сети

В случае потери или кражи камеры, фирма Sony не несет ответственности за потери или повреждения, причиненные несанкционированным доступом или использованием зарегистрированных на камере точек доступа.

Примечания относительно безопасности при использовании изделий беспроводной локальной сети

- Позаботьтесь о том, чтобы всегда использовать безопасную беспроводную локальную сеть для предотвращения взлома, доступа злонамеренных третьих лиц или других нарушений системы защиты.
- Важно установить настройки безопасности при использовании беспроводной локальной сети.
- Если проблема безопасности возникла по причине невыполнения мер предосторожности или в связи с какими-либо неизбежными обстоятельствами при использовании беспроводной локальной сети, Sony не несет ответственности за потери или повреждения.

Проверка комплектации

Число в скобках указывает количество штук.

Прилагается ко всем моделям:

- Камера (1)
- Адаптер переменного тока AC-UD10/AC-UUD11 (1)
Форма адаптера переменного тока может отличаться в зависимости от страны/региона.
- Сетевой шнур (1)* (не прилагается в США и Канаде)



* В комплект поставки камеры может входить несколько сетевых шнуров. Используйте шнур, соответствующий стране/региону пребывания.

- Перезаряжаемый аккумулятор NP-FW50 (1)

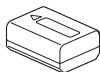

- Кабель micro USB (1)

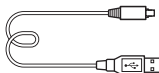

- Плечевой ремень (сделано во Вьетнаме и изготовлено из полиэстера/искусственной кожи) (1)

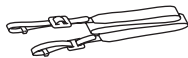

Информация о том, как прикрепить плечевой ремень к камере, приведена на стр. 19.

- Крышка байонета (1)
(Надевается на камеру)



- Крышка разъема (1)
(Надевается на камеру)
- Наглазник окуляра (1)
(Надевается на камеру)
- Инструкция по эксплуатации (1) (данное руководство)
- Wi-Fi Connection/One-touch (NFC) Guide (1)
Данная справка поясняет функции, требующие соединения Wi-Fi.

ILCE-7M2K:

- Зум-объектив FE 28-70 mm F3.5-5.6 OSS (1)/Передняя крышка объектива (1)/Задняя крышка объектива (1)/Светозащитная бленда объектива (1)

Компоненты камеры

Подробные сведения о работе деталей приведены на страницах в скобках.

Передняя сторона

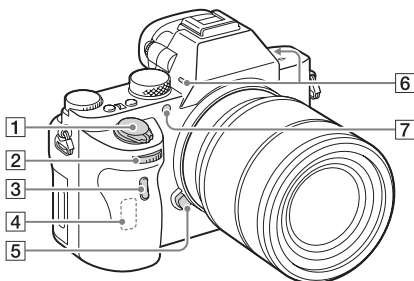

Когда объектив снят

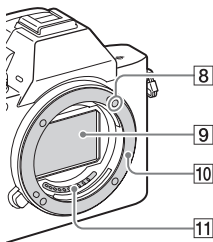

- 1 Выключатель питания/
Кнопка затвора
- 2 Передний диск
- 3 Датчик дистанционного
управления
- 4 Антенна Wi-Fi
(встроенная)

- 5 Кнопка отсоединения
объектива
- 6 Встроенный микрофон*¹
- 7 Подсветка АФ/Лампочка
таймера автоспуска
- 8 Метка крепления
- 9 Датчик изображения*²
- 10 Байонет
- 11 Контакты*²

*¹ Не закрывайте эту часть во время видеозаписи. Это может привести к возникновению шумов или снижению громкости.

*² Не прикасайтесь непосредственно к этим частям.

RU

Задняя сторона

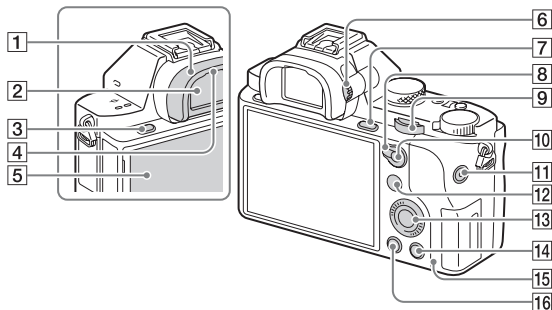

1 Наглазник окуляра

2 Видоискатель

3 Кнопка MENU (31)

4 Датчик окуляра

5 Монитор (23)

- Вы можете отрегулировать монитор, установив его под хорошо видимым углом, и выполнять съемку из любого положения.

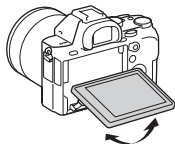

6 Диск регулировки диоптра

- Выполните регулировку с помощью диска регулировки диоптра в соответствии с вашим зрением, пока в видоискателе не появится четкое изображение.

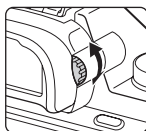





7 Для съемки: Кнопка C3
(Пользовательская 3)

Для просмотра:

Кнопка ⊕ (увеличение)



8 Рычажок переключения AF/MF/AEL

9 Задний диск

- 10 Для съемки: Кнопка AF/MF (Автофокус/ручная фокусировка)/кнопка AEL
Для просмотра: Кнопка  (Индекс изображений)
- 11 Кнопка MOVIE
- 12 Для съемки: Кнопка Fn (29)
Для просмотра: Кнопка 
(Отправ. на смартф.)
- Вы можете отобразить экран для [Отправ. на смартф.], нажимая эту кнопку.
- 13 Колесико управления (27)
- 14 Для съемки: Кнопка C4 (Пользовательская 4)
Для просмотра: Кнопка 
(Удалить)
- 15 Индикатор доступа
- 16 Кнопка 
(Воспроизведение)

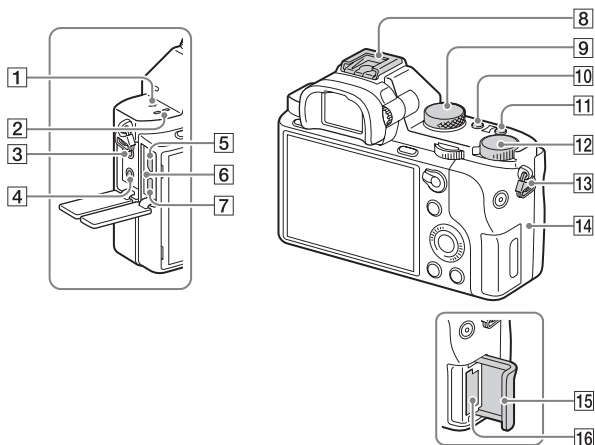
Верхняя сторона/Вид сбоку



- 1** ⊖ Метка положения датчика изображения
- 2** Динамик
- 3** Гнездо  (микрофон)
- При подсоединении внешнего микрофона микрофон автоматически включается. Если внешний микрофон относится к типу, питание на который подается через гнездо, питание на микрофон будет подаваться с камеры.
- 4** Гнездо  (наушники)
- 5** Разъем Multi/Micro USB*
- Поддерживает Micro USB-совместимое устройство.
- 6** Лампочка зарядки (34)
- 7** Микрогнездо HDMI
- 8** Многоинтерфейсный разъем*
- Некоторые из аксессуаров могут вставляться не полностью и выступать назад из многоинтерфейсного разъема. Тем не менее, если аксессуар вставлен до переднего конца разъема, соединение будет выполнено.
- 9** Диск режимов
- 10** Кнопка C2 (Пользовательская 2)

- 11 Кнопка C1
(Пользовательская 1)
- 12 Диск коррекции экспозиции
- 13 Петли для плечевого ремня

- Прикрепите оба конца ремня к камере.

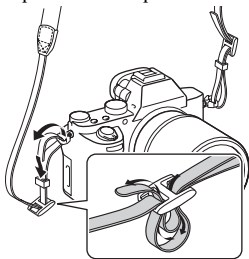

14 **N** (Метка N)

- Данная метка указывает точку касания для подключения камеры и смартфона с поддержкой NFC.

Более подробно о расположении **N** (метки N) на смартфоне можно узнать в инструкции по эксплуатации смартфона.

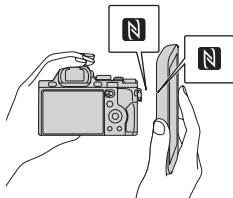

- NFC (Near Field Communication (Ближняя бесконтактная связь)) представляет собой международный стандарт технологии беспроводной связи в коротком диапазоне.

15 Крышка карты памяти

16 Слот карты памяти

* Для получения подробных сведений о совместимых аксессуарах для многоинтерфейсного разъема и разъема Multi/Micro USB, посетите веб-сайт Sony или обратитесь за консультацией к дилеру Sony или в местный уполномоченный сервисный центр Sony.

Вы также можете использовать аксессуары, совместимые с разъемом для крепления аксессуаров.

Работа с аксессуарами других производителей не гарантируется.

RU

ni Multi
Interface Shoe

Accessory Shoe

Вид снизу

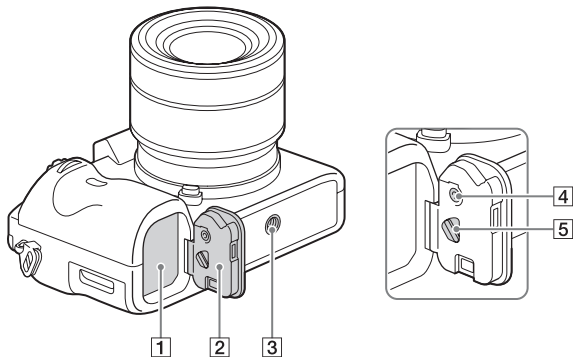

- 1** Slot для вставки аккумулятора (33)
- 2** Крышка аккумулятора (33)
- 3** Отверстие гнезда для штатива
- Используйте штатив с винтом длиной менее 5,5 мм. В противном случае Вы не сможете плотно закрепить камеру, что может привести к ее повреждению.
- 4** Кнопка блокировки крышки аккумулятора
- 5** Рычаг снятия фиксации крышки аккумулятора
- При прикреплении вертикальной рукоятки (продается отдельно) снимите крышку аккумулятора.

Крышка соединительной пластины

Используйте ее при использовании адаптера переменного тока AC-PW20 (продается отдельно).

Вставьте соединительную пластину в отсек аккумулятора, а затем пропустите провод сквозь крышку соединительной пластины, как показано ниже.

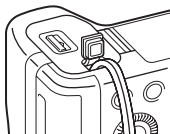

- При закрытии крышки убедитесь, что провод не защемлен.

Объектив FE 28-70 mm F3.5-5.6 OSS (Прилагается к ILCE-7M2K)

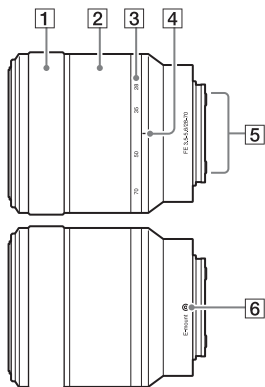

- 1 Кольцо фокусировки
- 2 Кольцо зуммирования
- 3 Шкала фокусного расстояния
- 4 Метка фокусного расстояния
- 5 Контакты подсоединения объектива*
- 6 Метка крепления

* Не прикасайтесь непосредственно к этой части.

Список значков на мониторе

Состояние монитора установлено в [Показ. всю инф.] в установках по умолчанию.

При изменении установки [Кнопка DISP] и нажатии DISP на колесике управления, состояние экрана перейдет в режим видоискателя. Вы также можете отобразить гистограмму нажатием DISP. Отображаемый контент и его положение, приведенные ниже, являются ориентировочными и могут отличаться от реального отображения.

Режим монитора

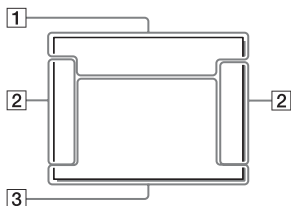

Для воспроизведения

Отображение основной информации



Режим видоискателя

Режим Авто или режим Выбор сцены

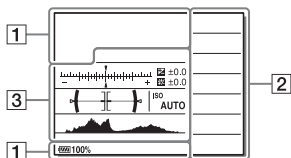

Отображение гистограммы

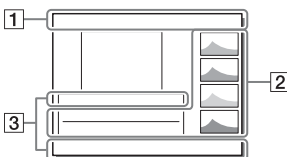

Режим P/A/S/M/Панорамный обзор

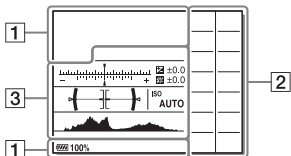

RU

1

Индикация	Обозначение
	Режим съемки
1 2 M1 M2 M3 M4	Номер регистра
	Значки распознавания сцены
 NO CARD 	Карта памяти (38)/ Выгрузка
100	Оставшееся количество доступных для записи снимков
3:2 16:9	Формат фотоснимков
24M 20M 10M 8.7M 6.0M 5.1M 2.6M 2.2M WIDE STD	Размер изображения фотоснимков
RAW RAW+J X.FINE FINE STD	Качество изображения фотоснимков

Индикация	Обозначение
60p 60i 30p 24p 50p 50i 25p	Частота кадров видео
 	Размер изображения видеозаписей
100%	Оставшийся заряд аккумулятора (36)
	Предупреждение об оставшемся заряде аккумулятора
	Выполняется зарядка вспышки
	Захват размера APS-C
	Установка эффекта ВЫКЛ
	Подсветка АФ
	NFC активирована
	Режим полета
	Запись видео без звука
	Подавление шума ветра
OFF	SteadyShot/ Предупреждение о вибрации камеры
8mm 8mm	SteadyShot Фокусное расстояние/ Предупреждение о вибрации камеры
	Предупреждение о перегреве
FULL ERROR	Файл базы данных заполнен/Ошибка файла базы данных



Индикация	Обозначение
	Интеллектуальный зум/зум четкого изображения/цифровой зум
	Цифровой уровнемер
	Уровень звука
	Режим просмотра
100-0003	Номер папки - файла
	Защита
XAVC S AVCHD MP4	Режим видеозаписи
DPOF	Настройка DPOF
	Авто кадрирование
	Двойная ЗАП видео
-PC-	Удаленный ПК

2

Индикация	Обозначение
	Режим протяжки
	Режим вспышки/ Уменьшение эффекта красных глаз
±0.0	Коррекция экспозиции вспышки

Индикация	Обозначение
AF-S AF-C MF DMF	Режим фокусировки
	Область АФ
	Распознавание лиц/ Распознавание улыбки
	Режим экспомера
35mm	Фокусное расстояние объектива
AWB	Баланс белого (автоматический, предустановленный, автоматический под водой, пользовательский, цветовая температура, цветной фильтр)
7500K A5 G5	
D-R	Оптимизатор Д-диапазона/Авто HDR
	Творческ. стиль/ Контраст, насыщенность, резкость
+3 +3 +3	
	Эффект рисунка

RU

Индикация	Обозначение
 	Индикатор чувствительности к улыбке
PP1 – PP7 PP OFF	Профиль изображ.

3

Индикация	Обозначение
● Следящий AF	Следящий AF справка
-5 4 3 2 1 0 1 2 3 4 5	Шкала EV
 	Коррекция экспозиции/ Измеряемый ручной режим
REC 0:12	Время видеозаписи (мин:сек)
● (⊙) (⊖)	Фокусировка
1/250	Выдержка
F3.5	Значение диафрагмы
ISO400 ISO AUTO	Чувствительность ISO
* 	Блокировка AE/ блокировка FEL
	Индикатор выдержки
	Индикатор диафрагмы
	Гистограмма

Индикация	Обозначение
D-R OFF DRO   	Оптимизатор D-диапазона/Авто HDR/ Предупреждение об изображении Авто HDR
 	Ошибка Эффект рисунка
2014-1-1 10:37PM	Дата записи
3/7	Номер файла/ Количество снимков в режиме просмотра
 	Управление REC
○	Зона точечного экспозамера
00:00:00:00	Временной код (час:минута:секунда:кадр)

Эксплуатация камеры

Как пользоваться колесиком управления

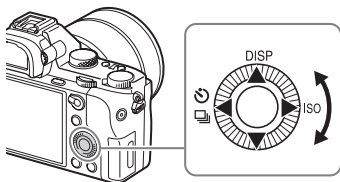

- Вы можете повернуть колесико управления или нажать на него вверх/вниз/слева/справа для перемещения рамки выбора. Нажмите ● в центре колесика управления, чтобы установить выбранный пункт. В данном руководстве действие по нажатию верхней/нижней/левой/правой стороны колесика управления обозначается как ▲/▼/◀/▶.
- ▲/◀/▶ на колесике управления назначены следующие функции.

▲	DISP	Изменение экранной индикации.
▶	ISO	Чувствительность ISO
◀	🔄 / 📄	Режим протяжки <ul style="list-style-type: none">• Непрерыв. Съемка/Брекетинг• Автоспуск

- Вы можете назначить нужную функцию кнопкам ▼/◀/▶/● и позиции поворота колесика управления в режиме съемки.
- При повороте колесика управления или нажатии ◀/▶ на колесике управления в режиме воспроизведения можно отобразить предыдущий или следующий снимок.

RU

Как пользоваться передним диском/задним диском

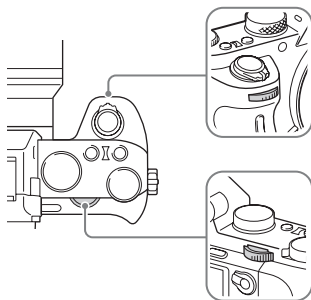

Вы можете повернуть передний или задний диск для изменения настроек, необходимых для каждого режима съемки, с немедленным эффектом.

Выбор функции с помощью кнопки Fn (Функция)

Эта кнопка используется для настройки или выполнения функций, часто применяемых в процессе съемки, кроме функций с экрана Quick Navi.

1 Нажмите DISP на колесике управления для установки режима экрана, отличного от [Для в/искателя].

2 Нажмите кнопку Fn.

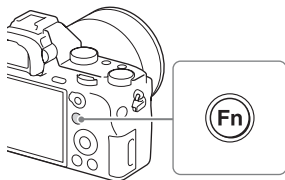

3 Выберите нужный пункт с помощью ▲/▼/◀/▶ на колесике управления.

Появится экран установки.

4 Выберите нужную установку поворотом переднего диска, а затем нажмите ● на колесике управления.

- Некоторые значения настроек можно точно отрегулировать, поворачивая задний диск.

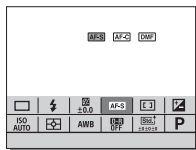

RU

Для установки индивидуальных настроек в специальном экране

В пункте 3 выберите пункт настройки и нажмите ● на колесике управления для переключения на специальный экран пункта настройки. Установите пункты в соответствии со справкой по эксплуатации.

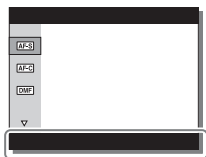

Справка по эксплуатации

Функции, которые можно выбирать с помощью кнопки MENU

Вы можете устанавливать основные установки всей камеры или выполнять такие функции, как съемка, воспроизведение или другие операции.

1 Нажмите кнопку MENU для отображения экрана меню.

2 Выберите нужный пункт настройки с помощью ▲/▼/◀/▶ на колесике управления или поворотом колесика управления, а затем нажмите ● в центре колесика управления.

- Выберите значок в верхней части экрана и нажмите ◀/▶ на колесике управления для перехода к другому пункту MENU.

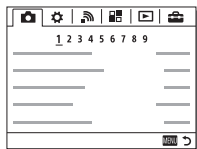

3 Выберите значение настройки, а затем нажмите ● для подтверждения. RU

Для отображения мозаичного меню

Позволяет сделать выбор, всегда ли будет отображаться первый экран меню при нажатии кнопки MENU.

Кнопка MENU →  (Настройка) → [Мозаичное меню] → [Вкл]

Использование встроенной справки

Вы можете использовать [Парам. польз. клав.] для назначения Встроенной справки нужной кнопке.

Встроенная справка отображает пояснения по выбранной в текущий момент функции меню или настройке.

Кнопка MENU → ⚙ (Пользов. настройки) → [Парам. польз. клав.] → Выберите нужную кнопку, назначенную для функции. → [Встроенная справка]

Нажмите кнопку MENU и используйте колесико управления для выбора пункта MENU, объяснение которого вы хотите прочитать, а затем нажмите кнопку, которой назначена [Встроенная справка].

Зарядка аккумулятора

При использовании камеры в первый раз обязательно зарядите аккумулятор NP-FW50 (прилагается).

Аккумулятор InfoLITHIUM™ может заряжаться даже в том случае, если он не был полностью разряжен.

Его можно также использовать, если он не полностью заряжен.

Заряженный аккумулятор будет понемногу разряжаться, даже если вы не пользуетесь камерой. Чтобы не упустить возможность съемки, снова зарядите аккумулятор перед съемкой.

- 1 Установите выключатель ON/OFF (Питание) в положение OFF.**

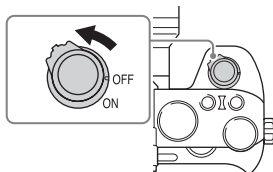

- 2 Сдвиньте рычажок, чтобы открыть крышку.**

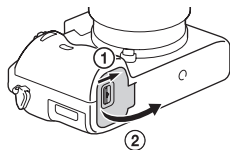

- 3 Полностью вставьте аккумулятор, используя конец аккумулятора для нажатия рычажка фиксации.**

Рычажок фиксации

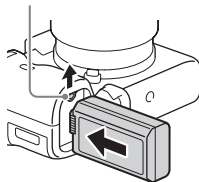

RU

4 Закройте крышку.

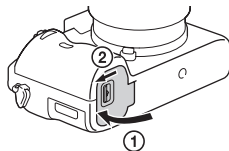

5 Подключите камеру к адаптеру переменного тока (прилагается) с помощью кабеля micro USB (прилагается) и подключите адаптер переменного тока к сетевой розетке.

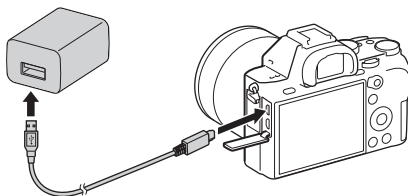

Индикатор зарядки горит оранжевым цветом, и начинается зарядка.

- Выключите камеру на время зарядки аккумулятора.
- Если лампочка зарядки мигает и зарядка не завершена, извлеките и снова вставьте аккумулятор.
- Для стран/регионов, отличных от США и Канады, подключите сетевой шнур к адаптеру переменного тока и подсоедините адаптер переменного тока к сетевой розетке.

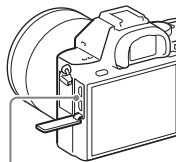

Индикатор зарядки
Светится: Выполняется зарядка

Выключен: Зарядка завершена
Мигает:

Ошибка зарядки или зарядка временно приостановлена, поскольку камера находится за пределами надлежащего температурного диапазона

Примечания

- Если индикатор зарядки на камере мигает при подключении адаптера переменного тока к сетевой розетке, это указывает на то, что зарядка временно остановлена из-за выхода температуры за пределы рекомендуемого диапазона. Когда температура возвращается к установленному диапазону, зарядка возобновляется. Рекомендуется заряжать аккумулятор при окружающей температуре от 10°C до 30°C.
- Подсоедините адаптер переменного тока (прилагается) к ближайшей сетевой розетке. При возникновении каких-либо неисправностей во время использования адаптера переменного тока, немедленно выньте штепсельную вилку из сетевой розетки, чтобы отключить питание.
- При зарядке аккумулятора в первый раз или после продолжительного периода неиспользования, индикатор зарядки может быстро мигать. Если это случится, извлеките аккумулятор из камеры и затем вставьте его обратно для повторной зарядки.
- Не заряжайте постоянно или повторно аккумулятор, который не используется, так как он уже полностью или почти полностью заряжен. Такие действия могут привести к ухудшению характеристик аккумулятора.
- По завершении зарядки, отсоедините адаптер переменного тока от сетевой розетки.
- Обязательно используйте только оригинальный аккумулятор Sony, кабель micro USB (прилагается) и адаптер переменного тока (прилагается).

Время зарядки (Полная зарядка)

Время зарядки с помощью сетевого адаптера переменного тока (прилагается) равно приблизительно 150 мин.

RU

Примечания

- Указанное выше время зарядки относится к зарядке полностью разряженного аккумулятора при температуре 25°C. Зарядка может выполняться дольше в зависимости от условий и обстоятельств использования.

Зарядка при подключении к компьютеру

Аккумулятор можно зарядить посредством подсоединения камеры к компьютеру с помощью кабеля micro USB. Подсоедините камеру к компьютеру, выключив камеру.

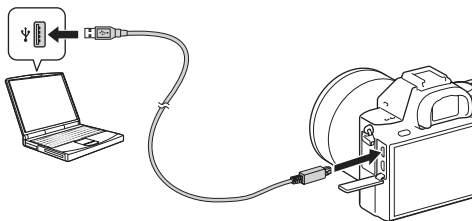

Примечания

- Если камера подключена к ноутбуку с автономным питанием, уровень зарядки аккумулятора ноутбука снизится. Не выполняйте зарядку в течение продолжительного периода времени.
- Не следует включать/отключать или перезагружать компьютер либо переводить его в рабочий режим из спящего, когда между компьютером и камерой установлено USB-соединение. Это может привести к неисправности фотоаппарата. Перед включением/выключением или перезагрузкой компьютера, или перед выводом компьютера из спящего режима отсоедините камеру от компьютера.
- Зарядка с помощью компьютера, выполненного на заказ, или модифицированного компьютера не гарантируется.

Проверка оставшегося заряда аккумулятора

На экране появляется индикатор оставшегося заряда.



Примечания

- Индикатор оставшегося заряда может отображаться неверно при определенных обстоятельствах.

Для извлечения аккумулятора

Выключите питание камеры.
Убедившись, что индикатор доступа (стр. 17) не светится, передвиньте рычажок фиксации и извлеките аккумулятор.
Следите за тем, чтобы не уронить аккумулятор.



Установка карты памяти (продается отдельно)

- 1** Сдвиньте рычажок, чтобы открыть крышку.

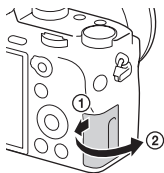

- 2** Вставьте карту памяти.

- Расположив карту памяти с зазубренным углом так, как на рисунке, вставьте ее до щелчка.

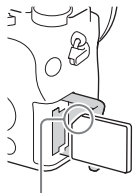

Убедитесь, что срезанный угол расположен правильно.

- 3** Закройте крышку.

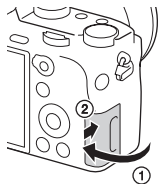

Для извлечения карты памяти

Убедитесь в том, что индикатор доступа (стр. 17) не горит, а затем однократно нажмите карту памяти.

Используемые карты памяти

С данной камерой можно использовать следующие типы карт памяти. Однако надлежащее функционирование не может быть гарантировано для всех типов карт памяти.

	Карта памяти	Для фотоснимков	Для видеосъемки
A	Memory Stick PRO Duo™	✓	✓ (только Mark2)
	Memory Stick PRO-HG Duo™	✓	✓
	Memory Stick XC-HG Duo™	✓	✓
B	Карта памяти SD	✓	✓ (Класс 4 или выше)
	Карта памяти SDHC	✓	✓ (Класс 4 или выше)
	Карта памяти SDXC	✓	✓ (Класс 4 или выше)

- В данном руководстве изделия в таблице именуются в собирательном значении как:

A: Memory Stick PRO Duo

B: Карта SD

При записи видео в формате XAVC S

Используйте следующие карты памяти:

- Карта памяти SDXC (64 Гб или больше и класс 10 или выше)
- Карта памяти SDXC (64 Гб или больше и UHS-I (U1))
- Memory Stick XC-HG Duo

Примечания

- Импортирование или воспроизведение снимков, записанных на карте памяти Memory Stick XC-HG Duo или SDXC, невозможно на компьютерах или аудио/видео устройствах, не совместимых с системой exFAT*. Перед подключением устройства к камере убедитесь, что оно совместимо с exFAT. Если вы подключите камеру к несовместимому устройству, у вас может появиться сообщение о форматировании карты. Ни при каких обстоятельствах не форматируйте карту памяти в ответ на этот запрос, так как это приведет к удалению все данных на карте памяти.

* Система exFAT является файловой системой, которая используется в картах памяти Memory Stick XC-HG Duo и SDXC.

Присоединение объектива

Перед установкой или снятием объектива установите выключатель питания камеры в положение OFF.

1 Снимите крышку байонета с камеры и заднюю крышку объектива с его задней стороны.

- Производя замену объектива, быстро смените объектив подальше от пыльных мест, чтобы предотвратить попадание пыли или мусора внутрь камеры.
- Во время съемки снимите переднюю крышку объектива с передней стороны объектива.

Передняя крышка объектива

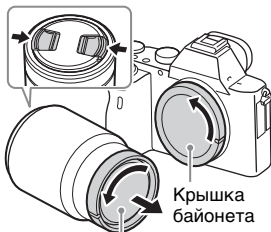

Крышка байонета

Задняя крышка объектива

2 Установите объектив, совмещая белые метки (метки крепления) на объективе и камере.

- Держите камеру стороной объектива вниз для предотвращения попадания пыли в камеру.

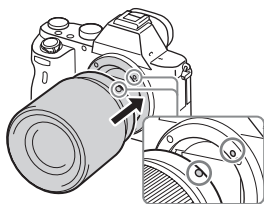

Белые метки

3 Аккуратно задвигая объектив в камеру, поворачивайте его по часовой стрелке до тех пор, пока он не защелкнется в фиксированном положении.

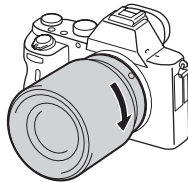

- Убедитесь, что объектив устанавливается без перекоса.

Примечания

- При установке объектива не нажимайте кнопку отсоединения объектива.
- Не прилагайте усилия при прикреплении объектива.
- Для использования объектива с А-переходником (продается отдельно) необходим установочный адаптер (продается отдельно). Сведения об использовании установочного адаптера приведены в руководстве по эксплуатации, прилагаемом к установочному адаптеру.
- Для получения полнокадровых снимков используйте объектив, предназначенный для полнокадровой камеры.
- При переноске камеры с прикрепленным объективом удерживайте их крепко.
- Не следует удерживать объектив за части, выдвигающиеся для регулировки зума или фокусировки.

Для снятия объектива

- 1 Нажмите кнопку отсоединения объектива до конца и поверните объектив против часовой стрелки до остановки.

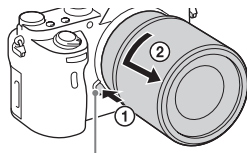

Кнопка отсоединения объектива

- 2 Прикрепите крышки к передней и задней стороне объектива и крышку байонета к камере.

- Перед прикреплением удалите с них всю пыль.

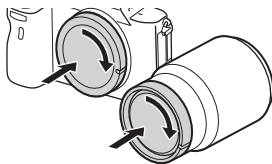

Примечания по замене объектива

При попадании внутрь камеры пыли или мусора во время замены объектива, и оседания его на поверхности датчика изображения (детали, преобразующей свет в электрический сигнал) в зависимости от условий съемки на снимке могут появиться темные точки.

Присоединяя/снимая объектив, помните о том, что производить замену объектива нужно быстро, подальше от пыльных мест.

Установка даты и времени

При включении камеры в первый раз или после инициализации функций появится экран установки даты и времени.

1 Для включения камеры установите выключатель в положение ON.

Появится экран установки даты и времени.

- Для выключения камеры установите выключатель питания в положение OFF.

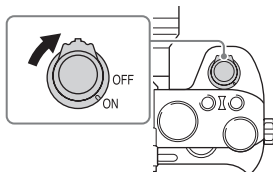

2 Убедитесь, что на экране выбрано [Ввод], а затем нажмите ● на колесике управления.

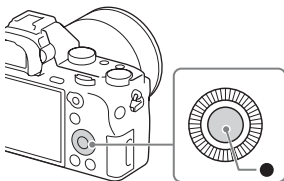

3 Выберите нужное географическое местоположение, а затем нажмите ●.

4 Нажимайте ▲/▼ на колесике управления или выберите пункт настройки поворотом колесика управления, а затем нажмите ●.

5 Нажимайте ▲/▼/◀/▶ или выберите нужную настройку поворотом колесика управления, а затем нажмите ●.

RU

6 Повторите действия пунктов 4 и 5 для установки других пунктов, а затем выберите [Ввод] и нажмите ● на колесике управления.

Для отмены операции установки даты и времени
Нажмите кнопку MENU.

Проверка или сброс даты/времени и региона

Экран установки даты и времени появляется автоматически при включении питания в первый раз или после разрядки внутренней перезаряжаемой батарейки автономной подпитки. Для переустановки даты и времени воспользуйтесь меню.

Кнопка MENU →
 (Настройка) → [Настр. даты/врем.] или [Часовой пояс]

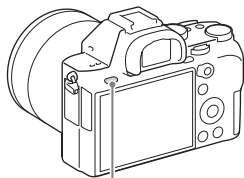

Кнопка MENU

Примечания

- В данной камере нет функции вставки даты на снимок. Вы можете вставить дату и сохранить или распечатать снимок с помощью PlayMemories Home (стр. 47).

Сохранение настройки даты и времени

В этой камере имеется встроенная подзаряжаемая батарейка, предназначенная для сохранения даты, времени и других установок вне зависимости от того, включено или выключено питание и установлен ли аккумулятор.

Использование программного обеспечения

Используйте следующие приложения для оптимизации использования снимков, полученных с помощью камеры.

- Image Data Converter
- PlayMemories Home
- Remote Camera Control

Для получения подробной информации по установке см. стр. с 46 по 49.

Системные требования

Системные требования к программному обеспечению приведены по следующему URL-адресу:

<http://www.sony.net/pcenv/>



Использование Image Data Converter

С помощью Image Data Converter можно выполнять следующие действия:

- Вы можете воспроизводить и редактировать изображения, записанные в формате RAW с различными коррекциями, такими, как градационная кривая и резкость.
- Вы можете регулировать параметры изображений с помощью баланса белого, экспозиции и [Творческ. стиль] и т.п.
- Вы можете сохранять изображения, отображаемые и отредактированные на компьютере.
Вы можете либо сохранить изображение в формате RAW, либо сохранить его в обычном формате файлов.
- Вы можете отображать и сравнивать изображения RAW и изображения JPEG, записанные с помощью данной камеры.
- Вы можете разделить изображения по категориям на 5 групп.
- Вы можете наносить цветные метки.

Для использования Image Data Converter см. Справку.
Выберите пункт [Пуск] → [Все программы] → [Image Data Converter] → [Справка] → [Image Data Converter Ver.4].

Страница поддержки Image Data Converter (только на английском языке)

<http://www.sony.co.jp/ids-se/>

Установка приложения Image Data Converter

1 Загрузите программу со следующего URL-адреса и установите ее на компьютере.

Windows:

<http://www.sony.co.jp/imsoft/Win/>

Mac:

<http://www.sony.co.jp/imsoft/Mac/>

Примечания

- Выполните вход в систему с правами Администратора.

Использование PlayMemories Home

Программное обеспечение PlayMemories Home позволяет импортировать фотоснимки и видеозаписи в компьютер и использовать их. PlayMemories Home требуется для импортирования видеозаписей XAVC S или видеозаписей AVCHD в компьютер.



Импорт изображений из камеры

Воспроизведение импортированных снимков



Совместное использование изображений в программе PlayMemories Online™

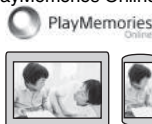

Для Windows также доступны следующие функции:



Просмотр снимков по календарю



Создание видеодисков



Загрузка снимков в сетевые службы

- Вы можете загрузить Image Data Converter или Remote Camera Control и т.п., выполнив следующую процедуру:
Подсоедините камеру к компьютеру → запустите PlayMemories Home → щелкните [Уведомления].

RU

Примечания

- Для установки PlayMemories Home необходимо Интернет-соединение.
- Для использования PlayMemories Home или других сетевых служб необходимо Интернет-соединение. PlayMemories Home или другие сетевые службы могут быть недоступны в некоторых странах или регионах.
- Используйте следующий URL-адрес для программного обеспечения Mac: <http://www.sony.co.jp/imsoft/Mac/>
- Если программа PMB (Picture Motion Browser), поставляемая с моделями, выпущенными до 2011 г., уже установлена на компьютере, она будет заменена PlayMemories Home во время установки. Используйте PlayMemories Home, замену программного обеспечения PMB.
- Видеозаписи, записанные с помощью установки [60p 28M(PS)]/[50p 28M(PS)], [60i 24M(FX)]/[50i 24M(FX)] или [24p 24M(FX)]/[25p 24M(FX)] в [⏏ Параметры зап.], будут преобразованы с помощью PlayMemories Home для создания диска с записью AVCHD. Это преобразование может занять длительное время. Кроме того, вы не сможете создать диск с оригинальным качеством изображения. Если вы хотите сохранить оригинальное качество изображения, сохраняйте видеозаписи на диске Blu-ray.

Установка приложения PlayMemories Home

- 1 С помощью Интернет-браузера на компьютере перейдите к следующему URL-адресу, а затем нажмите [Установка] → [Выполнить].**

<http://www.sony.net/pm/>

- 2 Для завершения установки следуйте инструкциям на экране.**

Использование Remote Camera Control

Подсоедините камеру к компьютеру. Remote Camera Control позволяет:

- Настраивать камеру или выполнять съемку с компьютера.
- Записывать снимок непосредственно в компьютер.
- Выполнять съемку с интервальным таймером.

Перед использованием выполните следующую установку:

Кнопка MENU →  (Настройка) → [USB-соединение] → [Удаленный ПК]

Установка приложения Remote Camera Control

1 С помощью Интернет-браузера на компьютере перейдите к следующему URL-адресу.

Windows:

<http://www.sony.co.jp/imsoft/Win/>

Mac:

<http://www.sony.co.jp/imsoft/Mac/>

2 Следуйте инструкциям на экране для загрузки и установки Remote Camera Control.

RU

Примечания

- Для установки Remote Camera Control необходимо Интернет-соединение.

Товарные знаки

- Memory Stick и  являются товарными знаками или зарегистрированными товарными знаками Sony Corporation.
- XAVC S и  являются зарегистрированными товарными знаками Sony Corporation.
- “AVCHD Progressive” и логотип “AVCHD Progressive” являются товарными знаками Panasonic Corporation и Sony Corporation.
- Windows является зарегистрированным товарным знаком Microsoft Corporation в Соединенных Штатах Америки и/или других странах.
- Mac является зарегистрированным товарным знаком Apple Inc. в Соединенных Штатах Америки и других странах.
- Логотип SDXC является товарным знаком SD-3C, LLC.
- Facebook и логотип “f” являются товарными знаками или зарегистрированными товарными знаками компании Facebook, Inc.
- YouTube и логотип YouTube являются товарными знаками или зарегистрированными товарными знаками компании Google Inc.

- Кроме того, названия систем и изделий, используемые в данном руководстве, являются, обычно, товарными знаками или зарегистрированными товарными знаками их соответствующих разработчиков или производителей. Однако знаки TM или [®] используются не во всех случаях в данном руководстве.



Дополнительная информация по данному изделию и ответы на часто задаваемые вопросы могут быть найдены на нашем веб-сайте поддержки покупателей.

<http://www.sony.net/>

RU

Українська

Е-перехідник

Додаткові відомості про фотоапарат («Довідковий посібник»)



«Довідковий посібник» – це інтерактивний онлайн-посібник. «Довідковий посібник» можна прочитати на комп'ютері чи смартфоні. У ньому можна отримати детальні вказівки до багатьох функцій фотоапарата.

URL-адреса:

http://rd1.sony.net/help/ilc/1450/h_zz/



ПОПЕРЕДЖЕННЯ

Щоб знизити ризик займання або ураження електричним струмом, не піддавайте виріб впливу дощової води або вологи.

**ВАЖЛИВІ
ВКАЗІВКИ З
ТЕХНІКИ
БЕЗПЕКИ
-ЗБЕРЕЖІТЬ ЦЮ
ІНСТРУКЦІЮ
НЕБЕЗПЕКА
ЩОБ ЗМЕНШИТИ
РИЗИК
ВИНИКНЕННЯ
ПОЖЕЖІ АБО
УРАЖЕННЯ
ЕЛЕКТРИЧНИМ
СТРУМОМ, СЛІД
РЕТЕЛЬНО
ВИКОНУВАТИ ЦІ
ВКАЗІВКИ**

УВАГА!

Акумуляторна батарея

Якщо неправильно поводитися з акумуляторною батареєю, вона може вибухнути, спричинити пожежу або навіть викликати хімічні опіки. Дотримуйтеся наведених нижче застережень.

- Не розбирайте акумуляторну батарею.
- Не роздавлюйте, не бийте та не прикладайте силу до акумуляторної батареї. Не бийте її молотком, не кидайте та не наступайте на неї.
- Не замикайте контакти акумуляторної батареї та запобігайте потраплянню між ними металевих предметів.
- Не піддавайте акумуляторну батарею дії температури понад 60 °С, наприклад під впливом прямих сонячних променів у припаркованому автомобілі.
- Не підпалюйте акумуляторну батарею та не кидайте її у вогонь.
- Не торкайтеся пошкодженої літій-іонної батареї або такої, з якої витікає рідина.
- Заряджайте акумуляторну батарею, лише використовуючи оригінальний зарядний пристрій Sony або пристрій, який може заряджати акумуляторні батареї.
- Тримайте акумуляторну батарею поза досяжністю маленьких дітей.
- Тримайте акумуляторну батарею сухою.

- Замінійте акумуляторну батарею лише на таку саму або еквівалентну, яку рекомендує компанія Sony.
- Швидко утилізуйте використані акумуляторні батареї, як описано в інструкціях.

Адаптер змінного струму

Для застосування адаптера змінного струму використовуйте розетку, яка знаходиться поблизу. Якщо під час використання пристрою виникне збій у його роботі, слід негайно від'єднати адаптер змінного струму від розетки.

За наявності в комплекті кабелю живлення його слід використовувати лише з цим фотоапаратом. Він не призначений для використання з іншими електронними пристроями.

Дата виготовлення виробу.

Дата виготовлення зазначена на упаковці на етикетці зі штрих-кодом у наступному форматі: ММ-YYYY, де ММ – місяць, YYYY – рік виготовлення.

Для споживачів з Європи

Примітка для покупців у країнах, де діють директиви ЄС

Виробник: Sony Corporation, 1-7-1 Konan Minato-ku Tokyo, 108-0075 Japan (Японія)

Для запитів щодо відповідності виробу згідно законодавчих актів ЄС: Sony Deutschland GmbH, Hedelfinger Strasse 61, 70327 Stuttgart, Germany (Німеччина)



Ця корпорація Sony Corporation підтверджує, що це обладнання відповідає обов'язковим вимогам та іншим відповідним положенням Директиви 1999/5/ЕС. Для отримання детальної інформації відвідайте веб-сайт:

<http://www.compliance.sony.de/>

Примітка

Якщо під впливом статичної електрики або електромагнітного поля процес передачі даних буде перерваний, перезапустіть пристрій або від'єднайте та повторно приєднайте кабель, що використовується для передачі даних (USB, тощо).

Результати тестувань цього виробу демонструють його відповідність вимогам щодо обмежень, зазначених у директиві ЕМС, які стосуються використання з'єднувальних кабелів, коротших за 3 метри.

На відповідних частотах електромагнітні поля можуть впливати на якість зображення і звука, відтворюваних виробом.

Переробка використаних елементів живлення, старого електричного та електронного обладнання (застосовується в Європейському союзі та інших європейських країнах із системами роздільного збирання сміття)



Інформація для споживачів в Україні

Уповноважений представник в Україні з питань відповідності вимогам технічних регламентів: ТОВ «Соні Україна», вул. Спаська 30, м.Київ, 04070, Україна.

Обладнання відповідає вимогам:

- Технічного регламенту обмеження використання деяких небезпечних речовин в електричному та електронному обладнанні (постанова КМУ від 03.12.2008 № 1057).
- Технічного регламенту безпеки низьковольтного електричного обладнання (постанова КМУ від 29.10.2009 № 1149)
- Технічного регламенту з електромагнітної сумісності обладнання (постанова КМУ від 29.07.2009 № 785)

Виробник Соні Корпорейшн цим оголошує, що пристрій ILCE-7M2/Цифровий фотоапарат зі змінним об'єктивом відповідає вимогам та іншим застосовним положенням Технічного регламенту радіообладнання і телекомунікаційного кінцевого (термінального) обладнання. Отримати декларацію відповідності можна за адресою ТОВ «Соні Україна», вул. Спаська 30, м.Київ, 04070, Україна, e-mail info@sony.ua.



**Для користувачів,
які придбали свій
фотоапарат в Японії
у магазині для
туристів**

Примітка

Деякі сертифікаційні знаки для стандартів, підтримуваних фотоапаратом, можна переглянути на його екрані.

Детально про функції Wi-Fi та NFC одним дотиком читайте в доданому документі «Wi-Fi Connection/One-touch (NFC) Guide» або в довідці «Довідковий посібник».

Цей посібник охоплює декілька моделей, які комплектуються різними об'єктивами.

Назва моделі залежить від об'єктива, що додається. Наявність моделі залежить від країни/регіону.

Назва моделі	Об'єктив
ILCE-7M2	Не додається
ILCE-7M2K	FE 28-70 mm F3.5-5.6 OSS

Виберіть MENU →  (Налаштуван.) → [Сертифік. логотип].

Якщо їх не вдається відобразити через проблеми, наприклад через вихід фотоапарата з ладу, зверніться до свого дилера Sony або найближчого авторизованого сервісного центру Sony.

Виробник: Соні Корпорейшн, 1-7-1 Конан, Мінато-ку, Токіо 108-0075, Японія.

Країна-виробник: Таїланд

Технічні характеристики

Фотоапарат

Робоча температура: від 0°C до 40°C

UA

Примітки щодо використання фотоапарата

Мова екранного меню

Можна вибрати мову, яка відобразиться на екрані, за допомогою меню.

Процес зйомки

Цей фотоапарат підтримує 2 режими стеження за об'єктами: режим монітора, в якому зображення виводиться на монітор, і режим видошукача, в якому зображення виводиться на видошукач.

Будовані функції фотоапарата

- У цьому посібнику описані пристрої, сумісні зі стандартами 1080 60i та 1080 50i. Щоб дізнатися, який стандарт підтримує фотоапарат — 1080 60i чи 1080 50i, — перевірте наявність на нижній панелі таких позначок: Пристрій із підтримкою 1080 60i: 60i Пристрій із підтримкою 1080 50i: 50i
- Цей фотоапарат підтримує відео формату 1080 60p або 50p. На відміну від стандартних донедавна режимів запису, які використовували череззрядкову розгортку, цей фотоапарат під час запису використовує послідовну розгортку. Це підвищує роздільність і забезпечує більш згладжене та реалістичне зображення.

Створення файлу бази даних зображень

Якщо вставити у фотоапарат карту пам'яті, на якій немає файлу бази даних зображень, та увімкнути живлення, фотоапарат автоматично створить файл бази даних зображень, використовуючи частину об'єму карти пам'яті.

Цей процес може тривати довго, і користуватися фотоапаратом до його завершення неможливо. У разі помилки файлу бази даних експортуйте всі зображення на комп'ютер за допомогою програми PlayMemories Home™ і відформатуйте карту пам'яті на фотоапараті.

Примітки щодо запису/відтворення

- Для стабільної роботи карти пам'яті рекомендується відформатувати її за допомогою фотоапарата, якщо вона використовується із цим фотоапаратом вперше. Під час форматування карти пам'яті усі дані на ній видаляються і не можуть бути відновлені. Перед форматуванням скопіюйте дані на комп'ютер або інший пристрій.
- Якщо тривалий час неодноразово записувати і видаляти зображення, файли на карті пам'яті можуть стати фрагментованими і можливе переривання відеозйомки. Якщо таке трапляється, скопіюйте дані на комп'ютер або інший пристрій, а потім виконайте операцію [Форматувати].

- Перед початком зйомки зробіть пробні фотографії, щоб упевнитися, що фотоапарат працює належним чином.

Рекомендації щодо створення резервної копії даних з карти пам'яті

Якщо вимкнути фотоапарат або вийняти батарею чи карту пам'яті коли блимає індикатор доступу, дані на карті пам'яті може бути пошкоджено. Для запобігання втраті даних завжди копіюйте їх (створюйте резервні копії) на інший пристрій.

Відсутність компенсації за пошкодження вмісту або неможливість виконання запису

Компанія Sony не передбачає надання компенсації у випадку неможливості виконання запису чи втрати або пошкодження записаного вмісту внаслідок несправності фотоапарата, носія інформації тощо.

Зйомка у розмірі APS-C, сумісному з об'єктивами з E-перехідником

Цей фотоапарат обладнано повнокадровим 35-мм датчиком зображення CMOS. Проте розмір зображення автоматично налаштується відповідно до розміру APS-C, сумісного з об'єктивами з E-перехідником, тож відповідно розмір зображення буде меншим (налаштування за замовчуванням).

Примітки щодо монітора, електронного видошукача, об'єктива та датчика зображення

- Монітор та електронний видошукач виготовлено з використанням надзвичайно високоточної технології, що дозволяє ефективно використовувати понад 99,99 % пікселів. Однак на моніторі та електронному видошукачі може бути видно маленькі чорні та/або яскраві цятки (білого, червоного, синього або зеленого кольору). Наявність таких цяток є нормальною для процесу виготовлення і ніяк не впливає на зображення.
- Не тримайте фотоапарат за монітор.
- У разі використання моторизованого об'єктива Power zoom стежте за тим, щоб об'єктив не прищепив пальці чи інші предмети.
- Не залишайте фотоапарат під джерелом потужного світла, як-от сонячне світло. Це може призвести до пошкодження внутрішніх компонентів.
- Не дивіться на сонячне світло або джерело потужного світла крізь знятий об'єктив. Це може завдати не виправної шкоди зору або призвести до несправності.
- Не використовуйте фотоапарат у місцях із потужними радіохвилями або випромінюванням. Зйомка та відтворення можуть працювати неправильно.

- У холодному середовищі зображення на екрані можуть відтворюватися з ефектом «шлейфу». Це не є ознакою несправності.
У разі увімкнення фотоапарата в холодному місці екран може тимчасово потемніти. Коли фотоапарат нагріється, екран працюватиме належним чином.
- Зняте зображення може відрізнятись від зображення, яке ви бачили перед зйомкою.

Примітки щодо об'єктів та приладдя

Рекомендовано використовувати об'єкти/приладдя Sony, розроблені відповідно до характеристик цього фотоапарата. Використання фотоапарата із продукцією інших виробників може вплинути на його роботу і призвести до нещасних випадків або несправності. Sony не несе жодної відповідальності за такі нещасні випадки або несправності.

Примітки щодо багатоінтерфейсного роз'єму

- Якщо треба встановити або зняти з багатоінтерфейсного роз'єму приладдя, як-от зовнішній спалах, спочатку вимкніть живлення. Під час встановлення приладдя затягуйте гвинти повністю і перевіряйте, що приладдя тримається на фотоапараті міцно.
- Не використовуйте зовнішній спалах із високовольтним синхроконтрактом чи зворотною полярністю. Це може призвести до несправності.

Поради щодо зйомки з видошукачем

Цей фотоапарат обладнано органічним електролюмінесцентним видошукачем з характеристиками високої роздільності та контрастності. Цей видошукач забезпечує широкий кут огляду та велику фокусну відстань. Видошукачем у цьому фотоапараті легко користуватися, адже в ньому належним чином врівноважено різні елементи.

- Зображення може бути злегка викривленим по кутах видошукача. Це не є ознакою несправності. Якщо треба перевірити усю композицію з найдрібнішими деталями, можна також користуватись монітором.
- Під час панорамної зйомки через видошукач або під час зорового огляду зображення у видошукачі може бути викривленим, або ж може змінитися колір зображення. Це явище притаманне роботі об'єктива чи пристрою відображення і не вважається несправністю. Під час зйомки радимо дивитися у центр видошукача.
- Під час зйомки з використанням видошукача ви можете відчувати певний дискомфорт, наприклад перенапруження зору, втому, закачування чи нудоту. Під час зйомки з видошукачем рекомендується регулярно робити перерви.

Рекомендована тривалість перерв або їх частота є індивідуальними для кожного, а тому вирішувати саме вам. Якщо ви відчуваєте дискомфорт, припиніть користуватися видошукачем, поки вам не стане краще, і за потребою проконсультуйтеся з лікарем.

Примітки щодо тривалої зйомки

- З метою захисту, залежно від температури фотоапарата і батареї, вам може не вдатися записати відео, або живлення може вимкнутись автоматично. Перед тим, як вимкнеться живлення або відеозапис більше не буде можливим, на екрані з'явиться повідомлення. У такому разі вимкніть фотоапарат і зачекайте, поки впаде температура фотоапарата і батареї. Якщо увімкнути фотоапарат, не давши йому та батареї достатньо охолонути, живлення може знову вимкнутися, і ви не зможете записувати відео.
- За високої температури зовнішнього середовища температура фотоапарата підвищується швидко.
- У разі підвищення температури фотоапарата може погіршитись якість зображення. Перед продовженням зйомки рекомендується зачекати, поки не знизиться температура фотоапарата.
- Поверхня фотоапарата може нагрітись. Це не є ознакою несправності.

Примітки щодо імпортування відео формату XAVC S та AVCHD на комп'ютер

У разі імпортування відео формату XAVC S або AVCHD на комп'ютер завантажте і використовуйте програму PlayMemories Home з веб-сайту:

<http://www.sony.net/pm/>

Примітки щодо відтворення відео на інших пристроях

- Фотоапарат використовує кодек MPEG-4 AVC/H.264 High Profile для запису відео у форматі AVCHD. Відео, записані у форматі AVCHD за допомогою цього фотоапарата, неможливо відтворити на таких пристроях:

- інші пристрої, сумісні з форматом AVCHD, які не підтримують High Profile;
- пристрої, несумісні з форматом AVCHD.

Фотоапарат використовує також кодек MPEG-4 AVC/H.264 Main Profile для запису відео у форматі MP4. Тому відео, записане цим фотоапаратом у форматі MP4, можна відтворити лише на тих пристроях, які підтримують кодек MPEG-4 AVC/H.264.

- Диски із зображенням HD (високої чіткості) можна відтворювати лише на пристроях, які підтримують формат AVCHD. Програвачі або записуючі пристрої на базі DVD не відтворюють диски з відео високої чіткості (HD), оскільки вони не підтримують формат AVCHD. Крім того, під час спроби виймання дисків із відео високої чіткості HD із програвачів або записуючих пристроїв на базі DVD може статися збій.

UA

- Відео, записані у форматі 1080 60р/1080 50р, можна відтворювати лише на пристроях із підтримкою формату 1080 60р/1080 50р.
- Відео, зняте у форматі XAVC S, можна відтворювати лише на пристроях із підтримкою XAVC S.

Попередження щодо авторських прав

На телевізійні програми, фільми, відеострічки та інші матеріали може розповсюджуватися авторське право. Несанкціонований перезапис таких матеріалів може суперечити положенням закону про авторські права.

Зображення, що використовуються в цьому посібнику



Фотографії, що використовуються в прикладах цього посібника, – це репродуковані зображення, і їх не було знято за допомогою цього фотоапарата.

Про технічні дані, наведені у цьому посібнику

Робочі характеристики та технічні дані визначені за описаних нижче умов, окрім випадків, вказаних у цьому посібнику: за звичайної температури середовища 25°C і використання повністю зарядженої батареї, яка заряджалася, поки не згас індикатор заряджання.

Тимчасове вимкнення функцій бездротової мережі (Wi-Fi, NFC тощо)

У разі посадки в літак тощо можна тимчасово вимкнути всі функції бездротової мережі.

Виберіть кнопку MENU →  (Бездротовий) → [Режим польоту] → [Увімк]. Якщо для параметра [Режим польоту] встановити значення [Увімк], на екрані відобразиться позначка  (літак).

Примітки щодо бездротової локальної мережі

У разі втрати або викрадення фотоапарата компанія Sony не несе жодної відповідальності за можливі збитки чи шкоду, заподіяні несанкціонованим доступом або використанням зареєстрованої точки доступу на фотоапараті.

Примітки щодо безпеки при використанні бездротової локальної мережі

- Завжди перевіряйте, що використовується захищена бездротова локальна мережа, щоб запобігти зламуванню, доступу зловмисних третіх сторін або іншим уразливостям.
- Якщо використовується бездротова локальна мережа, важливо встановити налаштування безпеки.
- Якщо під час використання бездротової локальної мережі через відсутність заходів безпеки або будь-які незворотні обставини виникають проблеми із безпекою, компанія Sony не несе жодної відповідальності за пошкодження або збитки.

Перевірка приладдя, що додається

Число в дужках вказує на кількість штук.

Постачається з усіма моделями:

- Фотоапарат (1)
- Адаптер змінного струму AC-UD10/AC-UUD11 (1)
Форма адаптера змінного струму може відрізнятися залежно від країни чи регіону.
- Шнур живлення (1)* (не постачається у США та Канаді)



* До фотоапарата може бути додано декілька шнурів живлення. Використовуйте той шнур, що відповідає умовам експлуатації у вашій країні або регіоні.

- Акумуляторний блок NP-FW50 (1)

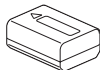

- Кабель Micro USB (1)

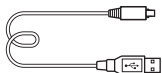

- Плечовий ремінь (1)

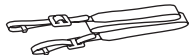

Інструкцію з прикріплення ремня до фотоапарата дивіться на стор. 16.

- Кришка корпусу (1)
(встановлена на фотоапараті)



- Кришка колодки (1)
(встановлена на фотоапараті)
- Наочник окуляра (1)
(встановлений на фотоапараті)
- Посібник з експлуатації (1)
(цей посібник)
- Wi-Fi Connection/One-touch (NFC) Guide (1)
У цьому посібнику наведено пояснення функцій, робота яких вимагає з'єднання Wi-Fi.

ILCE-7M2K:

- Об'єктив зі змінною фокусною відстанню FE 28-70 mm F3.5-5.6 OSS (1)/передня кришка об'єктива (1)/Задній ковпачок для об'єктива (1)/бленда об'єктива (1)

UA

Елементи фотоапарата

Докладну інформацію про використання частин дивіться на сторінках, що зазначені у дужках.

Передня сторона

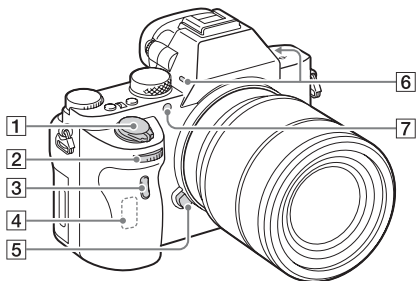

Вигляд без об'єктива

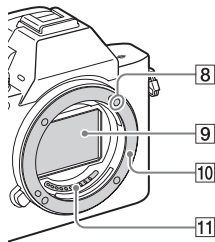

- 1 Вимикач живлення/кнопка спуску
- 2 Передній диск
- 3 Сенсор пульта дистанційного керування
- 4 Антена Wi-Fi (вбудована)

- 5 Кнопка фіксатора об'єктива
- 6 Вбудований мікрофон*1
- 7 Підсвітка для автофокуса/Індикатор автоспуску
- 8 Позначка встановлення
- 9 Датчик зображення*2
- 10 Байонет
- 11 Контакти*2

*1 Не закривайте цей елемент під час записування відео. Недотримання цієї вимоги може спричинити появу шумів чи зменшення рівня гучності.

*2 Не торкайтеся безпосередньо цих частин.

Задня сторона

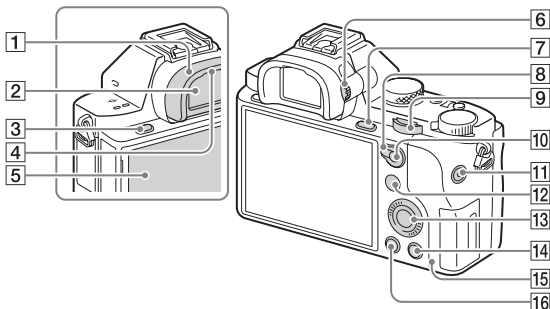

1 Наочник окуляра

2 Видошукач

3 Кнопка MENU (28)

4 Сенсор ока

5 Монітор (20)

- Монітор можна встановити під потрібним кутом, щоб було краще видно та можна було знімати з будь-якого положення.

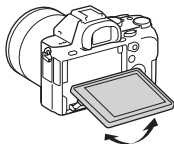

6 Диск налаштування діоптрій

- Регулюйте диск налаштування діоптрій відповідно до свого зору, поки дисплей не буде чітко видно у видошукачі.

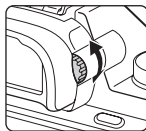





7 Для зйомки: Кнопка C3 (Користувачьке 3)
Для перегляду: Кнопка ⊕ (збільшення)

8 Важіль перемикання AF/MF/AEL

9 Задній диск

UA

- 10** Для зйомки: Кнопка AF/MF (автоматичне фокусування/ручне фокусування)/кнопка AEL
Для перегляду: Кнопка 
(перегляд мініатюр)
- 11** Кнопка MOVIE
- 12** Для зйомки: Кнопка Fn (26)
Для перегляду: Кнопка 
(Надісл. на смартф.)
- Для відображення екрана [Надісл. на смартф.] натискайте цю кнопку.
- 13** Диск керування (24)
- 14** Для зйомки: Кнопка C4 (Користувацьке 4)
Для перегляду: Кнопка 
(видалити)
- 15** Індикатор доступу
- 16** Кнопка  (відтворення)

Верхня сторона/вигляд збоку

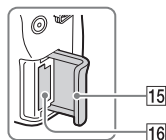
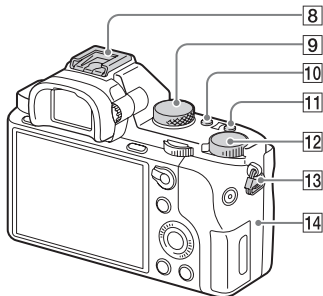
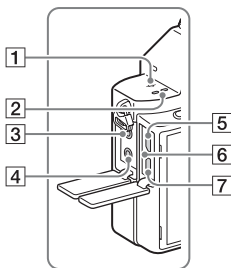

- 1** \ominus Позначка положення датчика зображення
- 2** Гучномовець
- 3** Роз'єм \bullet (для мікрофона)
- У разі під'єднання зовнішнього мікрофона він вмикається автоматично. Якщо підключено зовнішній мікрофон типу, який передбачає під'єднання до електромережі, він живиться від фотоапарата.
- 4** Роз'єм \odot (для навушників)
- 5** Роз'єм Multi/Micro USB*
- Підтримуються пристрої, сумісні з роз'ємом Micro USB.
- 6** Індикатор заряджання (31)
- 7** Мікророз'єм HDMI
- 8** Багатоінтерфейсний роз'єм*
- Деяке приладдя може не входити повністю у багатоінтерфейсний роз'єм і виступати з нього. Однак, якщо приладдя досягає переднього кінця роз'єму, під'єднання виконано.
- 9** Диск перемикання режимів

- 10 Кнопка C2
(Користувацьке 2)
- 11 Кнопка C1
(Користувацьке 1)
- 12 Диск корекції експозиції
- 13 Гачки для плечового ременя

- Прикріпіть обидва кінці ременя до фотоапарата.

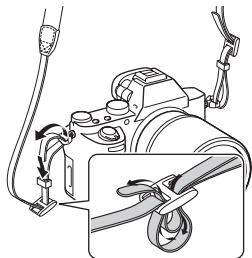

- 14 **N** (позначка N)
 - Ця позначка вказує на точку дотику для з'єднання фотоапарата й смартфона з підтримкою технології NFC.
 Детально про розташування **N** (позначка N) на смартфоні читайте в інструкції з використання смартфона.

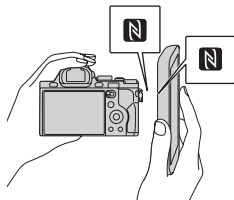

- NFC (Near Field Communication, «комунікація ближнього поля») – це міжнародний стандарт технології бездротового зв'язку малого радіусу дії.

- 15 Кришка гнізда для картки пам'яті
- 16 Гніздо для карти пам'яті

* Докладніше про сумісне приладдя для багатоінтерфейсного роз'єму та роз'єму Multi/Micro USB читайте на веб-сайті компанії Sony або запитуйте у дилера Sony чи в місцевому авторизованому сервісному центрі Sony. Можна також використовувати приладдя, яке сумісне з роз'ємом для приладдя. Сумісна робота з приладдям інших виробників не гарантується.

ni Multi
Interface Shoe

Accessory Shoe

Вигляд знизу

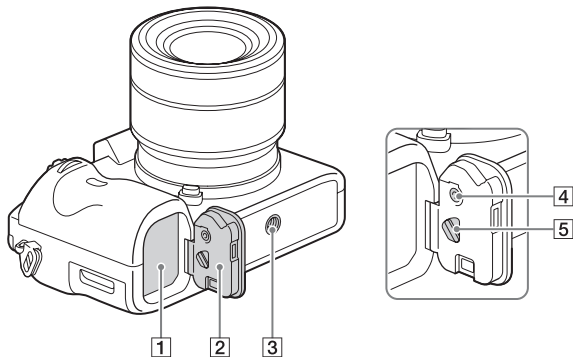

- 1** Відсік для встановлення батареї (30)
- 2** Кришка батарейного відсіку (30)
- 3** Гніздо для штатива
- Використовуйте штатив із довжиною гвинта менше 5,5 мм. На штативі з довшим гвинтом неможливо надійно зафіксувати фотоапарат, що може призвести до його ушкодження.
- 4** Кнопка фіксації кришки відсіку для батарей
- 5** Важіль розблокування кришки відсіку для батарей
- Якщо кріпиться вертикальна ручка (продається окремо), зніміть кришку відсіку для батарей.

Кришка з'єднувальної пластини

Користуйтеся цим елементом у разі використання адаптера змінного струму AC-PW20 (продається окремо).

Вставте з'єднувальну плату у відсік акумулятора та просуньте шнур через кришку з'єднувальної плати, як зображено нижче.

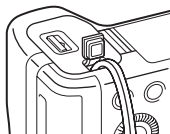

- Закриваючи кришку, стежте, щоб не защемити шнур.

Об'єктив FE 28-70 mm F3.5-5.6 OSS (додається до ILCE-7M2K)

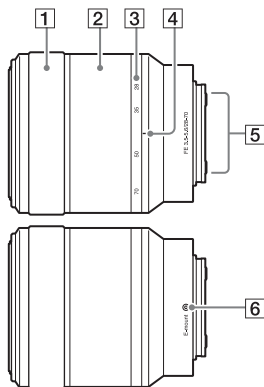

- 1** Кільце фокусування
- 2** Кільце трансфокації
- 3** Шкала фокусної відстані
- 4** Позначка фокусної відстані
- 5** Контакти об'єктива*
- 6** Позначка встановлення

* Не торкайтеся безпосередньо цього елемента.

Перелік значків на моніторі

За замовчуванням для стану монітора встановлено значення [Відобр. всю інф.].

Якщо змінити налаштування [Кнопка DISP] і потім натиснути DISP на диску керування, екран перейде в режим видошукача. Натисненням кнопки DISP можна також відобразити гістограму. Відображення та розташування вмісту, наведене нижче, є приблизним, і може відрізнятись від фактичного.

Режим монітора

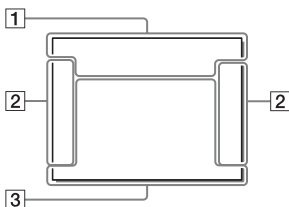

Для відтворення

Відображення основної інформації

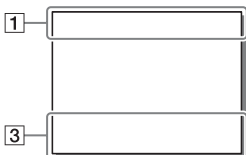

Режим видошукача

Режим Авто або режим Вибір сцени

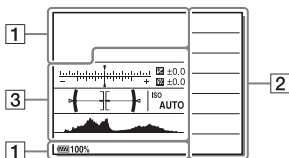

Відображення гістограми

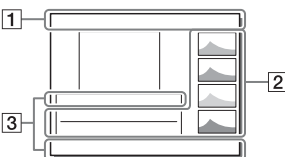

Режим P/A/S/M/Панорамний огляд

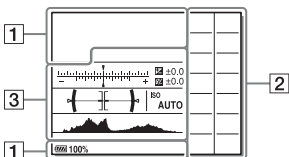









1

Індикація	Значення
	Режим зйомки
	Зареєстрований номер
	Піктограми розпізнавання сцени
	Карта пам'яті (35)/ завантаження
100	Кількість зображень, які ще можна записати
	Співвідношення сторін фотографій
	Розмір зображення для фотографій
	Якість зображення фотографій

Індикація	Значення
	Частота зміни відеокадрів
	Розмір зображення відеозображення
	Залишковий заряд батареї (34)
	Попередження про низький заряд батареї
	Заряджається спалах
	Зйомка розміру APS-C
	Вимкнення ефекту ВИМК.
	Підсвітка АФ
	Ввімкнено функцію NFC
	Режим «у літаку»
	Під час відеозйомки звук не записується
	Зменшення шуму вітру
	SteadyShot/ попередження про тремтіння фотоапарата
	Фокусна відстань SteadyShot/ попередження про тремтіння фотоапарата
	Попередження про перегрівання

UA

Індикація	Значення
	Файл бази даних заповнено/помилка файлу бази даних
	Розумне масштабування/масштабування чіткого зображення/цифрове масштабування
	Цифровий датчик рівня
	Рівень звуку
	Режим перегляду
100-0003	Номер папки – файлу
	Захист
XAVC S AVCHD MP4	Режим відеозйомки
DPOF	Встановлення DPOF
	Автоматичне кадрування об'єктів
	Подвійн. відео ЗАП.
-PC-	Віддалений ПК

2

Індикація	Значення
	Режим роботи шторки
	Режим спалаху/зменшення ефекту «червоних очей»
	Корекція експозиції спалаху
AF-S AF-C MF DMF	Режим фокусування
	Зона АФ
	Розпізнавання обличчя/режим спуску в момент посмішки
	Режим вимірювання
35mm	Фокусна відстань об'єктива
AWB 	Баланс білого (автоматичне налаштування, попередньо встановлене налаштування, автоматичне під водою, спеціальне налаштування, колірна температура, колірний фільтр)
7500K A5 G5	

Користування фотоапаратом

Як користуватися диском керування

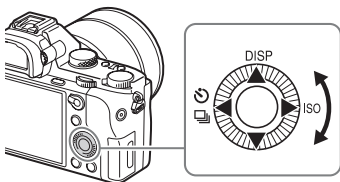

- Для переміщення рамки виділення можна повертати диск керування або натискати його верхній, нижній, лівий або правий край. Щоб встановити вибраний пункт, натисніть ● по центру диска керування. У цьому посібнику дія натиснення верхнього/нижнього/лівого/правого краю диска керування позначається як ▲/▼/◀/▶.
- Кнопкам ▲/◀/▶ на диску керування призначено подані нижче функції.

▲	DISP	Зміна екранного відображення.
▶	ISO	Чутливість ISO
◀		Режим протягання <ul style="list-style-type: none">• Безперерв. зйомка/пакетна зйомка зі зміною експозиції• Автоспуск

- Можна призначити певну функцію кнопкам ▼/◀/▶/●, а також положенню повертання диска керування в режимі зйомки.
- Якщо повертати диск керування або натиснути ◀/▶ на ньому в режимі відтворення, можна відобразити попереднє або наступне зображення.

Використання переднього коліщатка/ заднього коліщатка

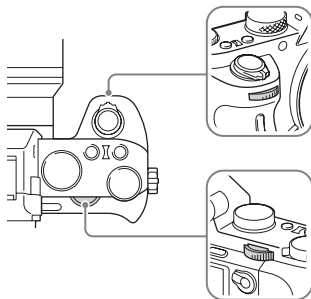

Можна повертати переднє або заднє коліщатко для миттєвого зміння налаштувань, потрібних для кожного режиму зйомки.

Вибір функції за допомогою кнопки Fn (функція)

За допомогою цієї кнопки можна налаштовувати або виконувати функції, які часто використовуються під час зйомки, крім функцій з екрана Quick Navi.

1 Натисніть DISP на диску керування, щоб вибрати інший режим екрана, ніж [Для видошукача].

2 Натисніть кнопку Fn.

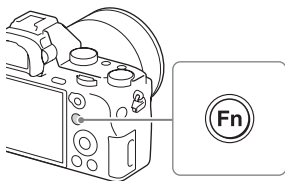

3 Виберіть потрібний пункт меню, натискаючи ▲/▼/◀/▶ на диску керування.

З'явиться екран налаштування.

4 Повертанням переднього диска виберіть потрібне налаштування і натисніть ● на диску керування.

- Значення деяких налаштувань можна точно відрегулювати, повертаючи задній диск.

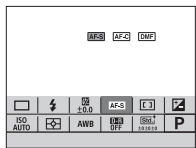

Встановлення окремих налаштувань у відповідному екрані

У кроці 3 виберіть елемент налаштування і натисніть ● на диску керування, щоб перейти до відповідного екрана для його налаштування. Налаштуйте елементи відповідно до довідки з використання.

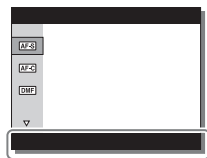

Довідка з
використання

Функції, які можна вибрати за допомогою кнопки MENU

Можна налаштовувати основні параметри фотоапарата або запускати функції, такі як зйомка чи відтворення, та виконувати інші операції.

1 Для відображення екрана меню натисніть кнопку MENU.

2 Виберіть потрібний елемент налаштування натисненням ▲/▼/◀/▶ на диску керування або повертанням диска керування, після чого натисніть ● по центру диска керування.

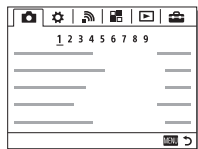

- Виберіть піктограму вгорі екрана і натискайте ◀/▶ на диску керування, щоб перейти до іншого елемента MENU.

3 Виберіть потрібне значення і натисніть ● для підтвердження.

Відображення мозаїчного меню

Можна вибрати, чи завжди відображати перший екран меню в разі натиснення кнопки MENU.

Кнопка MENU →  (Налаштуван.) → [Мозаїчне меню] → [Увімк]

Використання вбудованої довідки

За допомогою параметра [Парам. ключ.корис.] можна призначити вбудовану довідку певній кнопці.

Вбудована довідка відображає пояснення вибраної на даний момент функції або параметра меню.

Кнопка MENU → ⚙ (Налаштуван. користувача) → [Парам. ключ.корис.] → Виберіть потрібну кнопку, призначену функції. → [Вбудована довідка]

Натисніть кнопку MENU і за допомогою диска керування виберіть пункт MENU, пояснення до якого потрібно почитати, потім натисніть кнопку, якій призначено [Вбудована довідка].

Заряджання акумуляторного блоку

У разі використання фотоапарата вперше потрібно зарядити батарею NP-FW50 (додається).

Батарею InfoLITHIUM™ можна заряджати навіть тоді, коли вона не повністю розрядилася.

Її також можна використовувати тоді, коли вона не до кінця зарядилася.

Заряджена батарея поступово розряджається, навіть коли вона не використовується. Щоб не пропустити можливості познімати, заряджайте батарею перед зйомкою.

1 Встановіть перемикач ON/OFF (живлення) у положення OFF.

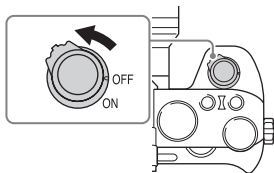

2 Посуньте важіль, щоб відкрити кришку.

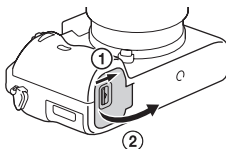

3 Вставте батарею повністю, натискаючи її кінцем на важіль фіксатора.

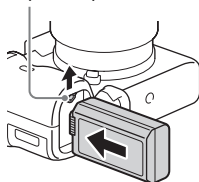

4 Закрийте кришку.

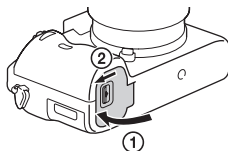

5 Під'єднайте фотоапарат до адаптера змінного струму (додається) за допомогою кабель Micro USB (додається), а адаптер змінного струму підключіть до розетки.

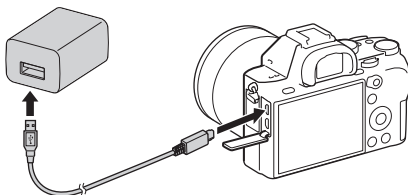

Індикатор зарядження засвічується оранжевим, і зарядження починається.

- Вимикайте фотоапарат, заряджаючи батарею.
- Якщо індикатор зарядження блимає, коли зарядження ще не завершено, вийміть і встановіть батарею знову.
- Якщо пристрій використовується в інших країнах/регіонах, ніж США і Канада, підключіть шнур живлення до адаптера змінного струму, а потім підключіть адаптер змінного струму до розетки.

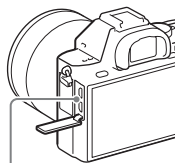

Індикатор зарядження
Світиться: зарядження
Не світиться: зарядження
закінчено
Блимає:

Збіг зарядження або зарядження тимчасово припинено через неналежну температуру фотоапарата

UA

Примітки

- Якщо індикатор зарядження на фотоапараті блимає, коли адаптер змінного струму під'єднано до розетки, це повідомляє про те, що зарядження тимчасово зупинено, оскільки значення температури є більшим за рекомендоване. Коли температура повернеться до відповідних значень, зарядження відновиться. Радимо заряджати батарею за навколишньої температури від 10 °C до 30 °C.
- Підключіть адаптер змінного струму (додається) до найближчої електричної розетки. Якщо під час використання адаптера змінного струму виникне збій у роботі, слід негайно виїняти штекер із розетки, щоб від'єднати пристрій від мережі живлення.
- Під час зарядження батареї уперше або після тривалого періоду зберігання, індикатор зарядження може швидко блимати. У такому разі виїміть батарею з фотоапарата і встановіть її ще раз, щоб перезарядити.
- Не заряджайте батарею безперервно або часто без її використання, коли вона вже повністю заряджена або майже повністю заряджена. Такі дії можуть погіршити продуктивність батареї.
- По закінченні зарядження від'єднайте адаптер змінного струму від електричної розетки.
- Слід використовувати лише оригінальні батареї, кабель Micro USB (додається) та адаптер змінного струму (додається) виробництва Sony.

Тривалість зарядження (повна зарядка)

Тривалість зарядження з використанням адаптера змінного струму (додається) становить приблизно 150 хв.

Примітки

- Вищезгаданий час позначає тривалість зарядження повністю розрядженої батареї за температури 25 °C. Залежно від умов використання та обставин зарядження може тривати довше.

Заряджання шляхом приєднання до комп'ютера

Акумуляторний блок можна заряджати, під'єднавши фотоапарат до комп'ютера за допомогою кабелю Micro USB. Під'єднайте фотоапарат до комп'ютера, коли фотоапарат вимкнено.

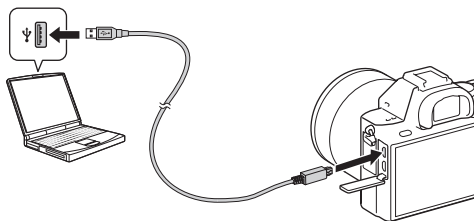

Примітки

- Якщо фотоапарат приєднано до портативного комп'ютера, який не підключено до джерела живлення, акумулятор портативного комп'ютера розряджається. Не заряджайте фотоапарат довше, ніж потрібно.
- Якщо між фотоапаратом і комп'ютером встановлено з'єднання USB, не вмикайте, не вимикайте та не перезавантажуйте комп'ютер, не виводьте комп'ютер зі сплячого режиму. Це може призвести до збою в роботі фотоапарата. Перед тим як вмикати, вимикати або перезавантажувати комп'ютер, а також вмикати його з режиму сну, від'єднайте фотоапарат від комп'ютера.
- Заряджання через несерійний або модифікований комп'ютер не гарантується.

Перевірка залишкового заряду батареї

На екрані з'являється індикатор залишкового заряду батареї.



Примітки

- За певних умов індикатор залишкового заряду батареї може бути неточним.

Виймання батареї

Вимкніть фотоапарат. Після того як індикатор доступу згасне (стор. 14), посуňte важіль фіксатора і вийміть батарею.

Будьте обережними, щоб не впустити батарею.

Важіль фіксатора

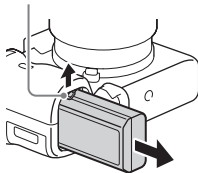

Вставлення карти пам'яті (продається окремо)

- 1** Посуньте важіль, щоб відкрити кришку.

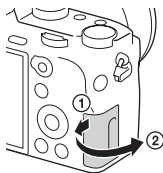

- 2** Вставте карту пам'яті.

- Вставляйте карту пам'яті надрізаним кутом, як показано на малюнку, поки не почується клацання.

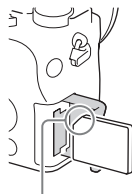

Слідкуйте, щоб надрізаний кут знаходився у правильному положенні.

- 3** Закрийте кришку.

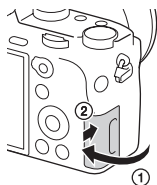

UA

Виймання карти пам'яті

Коли індикатор доступу (стор. 14) перестане світитися, натисніть один раз на карту пам'яті.

Типи карт пам'яті, які можна використовувати

Із цим фотоапаратом можна використовувати перелічені нижче типи карт пам'яті. Однак належна робота усіх типів карт пам'яті не гарантується.

	Карта пам'яті	Для фотознімків	Для відеофайлів
A	Memory Stick PRO Duo™	✓	✓ (лише для моделей Mark2)
	Memory Stick PRO-HG Duo™	✓	✓
	Memory Stick XC-HG Duo™	✓	✓
B	Карта пам'яті SD	✓	✓ (класу 4 або швидша)
	Карта пам'яті SDHC	✓	✓ (класу 4 або швидша)
	Карта пам'яті SDXC	✓	✓ (класу 4 або швидша)

- У цьому посібнику користувача карти пам'яті з таблиці узагальнено називають так:

A: Memory Stick PRO Duo

B: Карта SD

Під час зйомки відео у форматі XAVC S

Використовуйте карти пам'яті наступних типів:

- Карта пам'яті SDXC (64 Гб або більше та класу 10 або вище)
- Карта пам'яті SDXC (64 Гб або більше та UHS-I (U1))
- Memory Stick XC-HG Duo

Примітки

- Зображення, записані на карту пам'яті Memory Stick XC-HG Duo або SDXC неможливо імпортувати чи відтворювати на комп'ютерах або аудіовідеопристроях, які не підтримують файловою системою exFAT*. Перш ніж під'єднати пристрій до фотоапарату, перевірте, чи він сумісний із файловою системою exFAT. Якщо під'єднати фотоапарат до несумісного пристрою, може з'явитися запит щодо форматування карти.

У жодному разі не форматуйте карту у відповідь на це повідомлення, інакше усі дані, що містяться на карті, буде видалено.

- * exFAT – це файлова система, що використовується на картах пам'яті Memory Stick XC-HG Duo та SDXC.

Встановлення об'єктива

Перед тим як приєднати або від'єднати об'єктив, установіть перемикач живлення фотоапарата у положення OFF.

1 Зніміть кришку корпуса з фотоапарата і задній ковпачок для об'єктива.

- Замініуйте об'єктив швидко і подальше від запилених місць, щоб уникнути потрапляння пилу або бруду всередину фотоапарата.
- Під час зйомки знімайте передню кришку об'єктива з передньої його сторони.

Передня кришка об'єктива

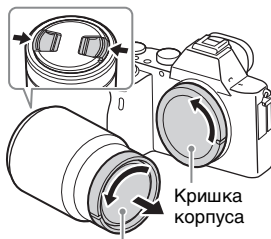

Задній ковпачок для об'єктива

2 Встановіть об'єктив, вирівнявши білі позначки (позначки встановлення) на об'єктиві та фотоапараті.

- Щоб запобігти потраплянню пилу у фотоапарат, тримайте фотоапарат об'єктивом униз.

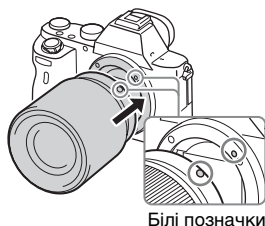

Білі позначки

3 Злегка притискаючи об'єктив до фотоапарата, поверніть об'єктив за годинниковою стрілкою, доки він не клацне у зафіксованому положенні.

- Встановлюйте об'єктив без перекоосу.

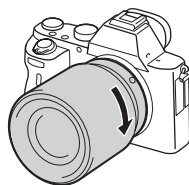

UA

Примітки

- Під час встановлення об'єктива не натискайте на кнопку фіксатора об'єктива.
- Встановлюючи об'єктив, не докладайте надмірних зусиль.
- Для використання об'єктива з А-перехідником (продається окремо) потрібний адаптер байонета (продається окремо). Як користуватися адаптером байонета, читайте в посібнику з користування, що додається до нього.
- Якщо потрібно знімати повнокадрові зображення, використовуйте об'єктив для повнокадрового фотоапарата.
- Переносючи фотоапарат з об'єктивом, міцно тримайте і фотоапарат, і об'єктив.
- Не тримайте виріб за частину об'єктива, яку витягнуто для наближення або фокусування.

Від'єднання об'єктива

- 1 Повністю натисніть кнопку фіксатора об'єктива та поверніть об'єктив проти годинникової стрілки до упору.**

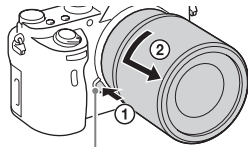

Кнопка фіксатора об'єктива

- 2 Встановіть на об'єктив передню і задню кришки, а на фотоапарат – кришку корпуса.**

- Перед тим як встановлювати кришки, видаліть із них пил.

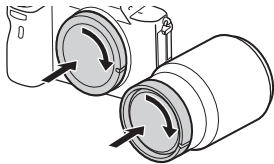

Примітки щодо зміни об'єктива

Якщо під час зміни об'єктива пил чи бруд потрапить у фотоапарат і попаде на поверхню датчика зображення (деталь, яка перетворює світло на електричний сигнал), він може з'явитися на зображенні у вигляді темних плям, залежно від умов зйомки.

Слід встановлювати або від'єднувати об'єктив швидко і подалі від запилених місць.

Встановлення дати й часу

Після увімкнення фотоапарата вперше або ініціалізації функцій з'являється екран для встановлення дати й часу.

1 Щоб увімкнути фотоапарат, встановіть перемикач живлення у положення ON.

З'явиться екран для встановлення дати й часу.

- Щоб вимкнути фотоапарат, встановіть перемикач живлення в положення OFF.

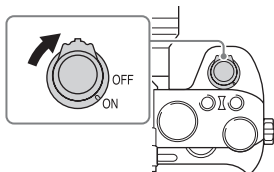

2 Перевірте, чи на екрані вибрано [Вхід], і натисніть ● на диску керування.

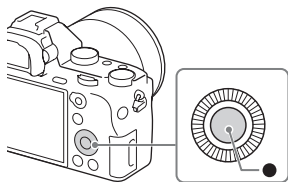

3 Виберіть потрібне географічне розташування і натисніть ●.

4 Натисніть ▲/▼ на диску керування або повертаючи диск керування, виберіть елемент налаштування і натисніть ●.

5 Натисніть ▲/▼/◀/▶, або повертаючи диск керування, виберіть потрібне налаштування і натисніть ●.

6 Щоб налаштувати інші елементи, повторіть кроки 4 і 5, потім виберіть [Вхід] і натисніть ● на диску керування.

Скасування встановлення дати й часу

Натисніть кнопку MENU.

Перевірка або скидання дати/часу та регіону

Екран встановлення дати й часу з'являється автоматично після першого увімкнення живлення або в разі розрядження внутрішньої резервної акумуляторної батареї. Щоб скинути налаштування дати й часу, використовуйте меню.

Кнопка MENU →
 (Налаштуван.) →
 [Налашт. дати/часу] або
 [Часовий пояс]

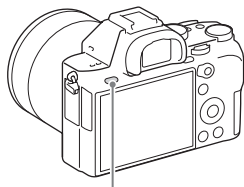

Кнопка MENU

Примітки

- Цей фотоапарат не обладнано функцією вставлення дати у зображення. Вставляти дату, а також зберігати або друкувати зображення можна за допомогою PlayMemories Home (стор. 44).

Зберігання налаштувань дати й часу

Цей фотоапарат має внутрішню акумуляторну батарею, призначену для збереження дати, часу та інших налаштувань незалежно від того, увімкнено живлення чи ні, або встановлено батарею чи ні.

Використання програмного забезпечення

За допомогою перелічених нижче програм можна оптимізувати використання зображень, знятих фотоапаратом.

- Image Data Converter
- PlayMemories Home
- Remote Camera Control

Детально про встановлення дивіться на сторінках 43-46.

Системні вимоги

Системні вимоги для програмного забезпечення можна знайти за такою URL-адресою:

<http://www.sony.net/pcenv/>



Використання Image Data Converter

За допомогою програмного забезпечення Image Data Converter можна виконувати описані нижче дії.

- Можна відтворювати та редагувати зображення, записані у форматі RAW, за допомогою різних функцій корекції, наприклад функцій градаційної кривої та чіткості.
- Можна налаштовувати зображення за допомогою функцій балансу білого, експозиції, [Творчий стиль] тощо.
- Можна зберігати зображення, які відображаються і відредаговані на комп'ютері.
Можна зберегти зображення у форматі RAW або в загальному форматі.
- Можна відобразити і порівнювати зображення RAW та JPEG, записані за допомогою цього фотоапарата.
- Можна класифікувати зображення за 5 категоріями.
- Можна застосовувати кольорові мітки.

Як використовувати Image Data Converter, читайте у довідці.
Клацніть [Start] → [All Programs] → [Image Data Converter] → [Help] → [Image Data Converter Ver.4].

Сторінка підтримки програми Image Data Converter (лише англійська версія)

<http://www.sony.co.jp/ids-se/>

Встановлення програми Image Data Converter

1 Завантажте програмне забезпечення із вказаного веб-сайту і встановіть його на комп'ютері.

Windows:

<http://www.sony.co.jp/imsoft/Win/>

Mac:

<http://www.sony.co.jp/imsoft/Mac/>

Примітки

- Увійдіть у систему як адміністратор.

Використання PlayMemories Home

Програмне забезпечення PlayMemories Home дозволяє імпортувати фотографії та відео на комп'ютер і використовувати їх. Програма PlayMemories Home потрібна для імпортування на комп'ютер відео у форматі XAVC S або AVCHD.



Імпортування зображень із фотоапарата



Відтворення імпортованих зображень



Для Windows доступні також такі функції:



Перегляд зображень у режимі календаря



Створення диска з відео



Завантаження зображень у мережеві служби

Обмін зображеннями у програмі PlayMemories Online™



- Програми Image Data Converter, Remote Camera Control тощо можна завантажити, виконавши такі дії:
Під'єднайте фотоапарат до комп'ютера → запустіть PlayMemories Home → натисніть [Notifications].

Примітки

- Для встановлення програми PlayMemories Home потрібне підключення до Інтернету.
- Для використання програми PlayMemories Home або інших мережевих послуг потрібне підключення до Інтернету. У певних країнах чи регіонах програма PlayMemories Home або інші мережеві послуги можуть бути недоступними.
- Програмне забезпечення для Mac можна знайти за такою URL-адресою: <http://www.sony.co.jp/imsoft/Mac/>
- Якщо на комп'ютері встановлено програмне забезпечення PMB (Picture Motion Browser), яким комплектуються моделі, випущені до 2011 р., програма PlayMemories Home замінить його під час встановлення. Використовуйте програмне забезпечення PlayMemories Home, яке заміняє PMB.
- Відео, записані з використанням параметрів [60p 28M(PS)]/[50p 28M(PS)], [60i 24M(FX)]/[50i 24M(FX)] або [24p 24M(FX)]/[25p 24M(FX)] у меню [Налашт. запису] конвертуються програмою PlayMemories Home для створення диска AVCHD. Така конвертація може тривати довгий період часу. Крім того, записати диск із зображеннями оригінальної якості неможливо. Щоб зберегти оригінальну якість зображення, необхідно зберігати відео на диску Blu-ray.

Встановлення програми PlayMemories Home

- 1 Використовуючи на комп'ютері веб-браузер, перейдіть за вказаною URL-адресою та натисніть [Install] → [Run].**

<http://www.sony.net/pm/>

UA

- 2 Дотримуйтеся вказівок, що відображаються на екрані, для завершення встановлення.**

Використання Remote Camera Control

Під'єднайте фотоапарат до комп'ютера. За допомогою програмного забезпечення Remote Camera Control можна:

- налаштувати фотоапарат і записувати зображення з комп'ютера;
- записувати зображення безпосередньо на комп'ютер;
- виконувати зйомку з таймером інтервалу.

Перед використанням виконайте такі налаштування:

Кнопка MENU →  (Налаштуван.) → [USB-з'єднання] → [Віддалений ПК]

Встановлення програми Remote Camera Control

1 Використовуючи на комп'ютері веб-браузер, перейдіть за вказаною URL-адресою.

Windows:

<http://www.sony.co.jp/imsoft/Win/>

Mac:

<http://www.sony.co.jp/imsoft/Mac/>

2 Дотримуючись вказівок, що відображаються на екрані, завантажте і встановіть Remote Camera Control.

Примітки

- Для встановлення програми Remote Camera Control потрібне підключення до Інтернету.

Торгові марки

- Memory Stick і  є торговими марками або зареєстрованими торговими марками Sony Corporation.
- XAVC S та  є зареєстрованими товарними знаками Sony Corporation.
- «AVCHD Progressive» і логотип «AVCHD Progressive» є товарними знаками Panasonic Corporation та Sony Corporation.
- Windows є зареєстрованим товарним знаком корпорації Microsoft Corporation у Сполучених Штатах та/або інших країнах.
- Mac є зареєстрованим товарним знаком корпорації Apple Inc. у Сполучених Штатах та інших країнах.
- Логотип SDXC є товарним знаком SD-3C, LLC.
- Facebook і логотип «f» є торговими марками або зареєстрованими торговими марками Facebook, Inc.
- YouTube і логотип YouTube є торговими марками або зареєстрованими торговими марками Google Inc.
- Окрім цього, назви систем та виробів, використані у цьому посібнику, взагалі є торговими марками або зареєстрованими торговими марками їх відповідних розробників або виробників. Проте знаки TM або ® можуть використовуватися у цьому посібнику не в усіх випадках.



Додаткову інформацію стосовно цього виробу та відповіді на часті запитання можна знайти на веб-сайті служби підтримки споживачів компанії Sony.

<http://www.sony.net/>

Svenska

E-fattning

För att lära dig mer om kameran ("Hjälpguide")



"Hjälpguide" är en on-line-bruksanvisning. "Hjälpguide" går att läsa på en dator eller en smartphone. Använd den för att hitta djupgående instruktioner för de många olika funktionerna på kameran.

URL:

http://rd1.sony.net/help/ilc/1450/h_zz/



VARNING

Utsätt inte enheten för regn eller fukt eftersom det kan medföra risk för brand eller elstötar.

**VIKTIGA
SÄKERHETS-
ANVISNINGAR
-SPARA DESSA
ANVISNINGAR
VARNING
FÖLJ DESSA
ANVISNINGAR
NOGGRANT FÖR ATT
MINSKA RISKEN FÖR
BRAND OCH
ELSTÖTAR**

VARNING!

Batteri

Batteriet kan brista om det hanteras ovarsamt, vilket kan leda till brand eller risk för kemiska brännskador. Vidta följande försiktighetsåtgärder.

- Plocka inte isär.
- Se till att inte batteriet kommer i kläm och skydda det mot våld och stötar och se upp så att du inte utsätter det för slag, tappar det eller trampar på det.
- Kortslut inte batteriet och låt inte metallföremål komma i kontakt med batteriets kontakter.

- Utsätt inte batteriet för temperaturer som överstiger 60 °C. Sådana temperaturer kan uppstå t.ex. i direkt solljus eller i en bil som står parkerad i solen.
- Bränn inte upp det eller kasta in det i en eld.
- Använd inte skadade eller läckande litiumjonbatterier.
- Ladda upp batteriet med en batteriladdare från Sony eller med en enhet som kan ladda upp batteriet.
- Förvara batteriet utom räckhåll för små barn.
- Håll batteriet torrt.
- Byt bara ut batteriet mot ett batteri av samma typ, eller mot en typ som rekommenderas av Sony.
- Kassera förbrukade batterier omedelbart på det sätt som beskrivs i instruktionerna.

Nätadapter

Använd närmaste vägguttag för att ansluta nätadaptern. Dra genast ut nätadapterns stickkontakt ur vägguttaget om det skulle uppstå något problem medan apparaten används.

Om en nätkabel medföljer är den enbart avsedd för den här kameran, och bör inte användas tillsammans med annan elektrisk utrustning.

För kunder i Europa

Anmärkning för kunder i de länder som följer EU-direktiv

Tillverkare: Sony Corporation, 1-7-1 Konan Minato-ku Tokyo, 108-0075 Japan
För EU:s produktöverensstämmelse: Sony Deutschland GmbH, Hedelfinger Strasse 61, 70327 Stuttgart, Tyskland



Härmed intygar Sony Corporation att denna utrustning står i överensstämmelse med de väsentliga egenskapskraven och övriga relevanta bestämmelser i direktiv 1999/5/EG. För ytterligare information gå in på följande hemsida:
<http://www.compliance.sony.de/>

Obs!

Om statisk elektricitet eller elektromagnetism gör att informationsöverföringen avbryts (överföringen misslyckas) startar du om programmet eller kopplar loss kommunikationskabeln (USB-kabel eller liknande) och sätter tillbaka den igen.

Denna produkt har testats och befunnits motsvara kraven som ställs i EMC-reglerna för anslutningskablar på upp till 3 meter.

Elektromagnetiska fält med vissa frekvenser kan påverka bilden och ljudet på den här produkten.

Avfallsinstruktion rörande förbrukade batterier och elektronisk utrustning (gäller i EU och andra europeiska länder med separata insamlingsystem)



Denna symbol på produkten, batteriet eller på förpackningen betyder att produkten samt batteriet inte skall behandlas som vanligt hushållsavfall.

På vissa batterier kan denna symbol användas i kombination med en kemisk symbol. Den kemiska symbolen för kvicksilver (Hg) eller bly (Pb) läggs till om batteriet innehåller mer än 0,0005% kvicksilver eller 0,004% bly.

För att säkerställa för att dessa produkter och batterier blir hanterade på ett riktigt sätt, kommer du att bidra till att skydda miljön och människors hälsa från potentiella negativa konsekvenser som annars orsakats av felaktig avfallshantering. Återvinning av materialet vill bidra till att bevara naturens resurser.

När det gäller produkter som av säkerhet, prestanda eller dataintegritetsskäl kräver permanent anslutning av ett inbyggt batteri, bör detta batteri bytas av en auktoriserad servicetekniker.

För att försäkra att batteriet och de elektriska produkter blir behandlat korrekt skall dessa produkter levereras till en återvinningsstation för batterier och elektriska produkter när de är förbrukat.

För alla andra batterier, vänligen se avsnittet om hur man tar bort batteriet på ett säkert sätt. Lämna batteriet på en återvinningsstation för förbrukade batterier. För mer detaljerad information rörande korrekt avfallshantering av denna produkt eller batterier, vänligen kontakta ditt kommunkontor, din avfallsstation eller din återförsäljare där du köpt produkten eller batteriet.

För kunder som har köpt kameran i en affär för turister i Japan

Obs!

Vissa verifieringsmärken för standarder som kameran stöder kan bekräftas på kamerans skärm.

Välj MENU →  (Installation) → [Certifieringslogotyp].

Kontakta din Sony-återförsäljare eller din lokala auktoriserade Sony-serviceanläggning om visning inte är möjlig på grund av problem med kameran.

För närmare detaljer om Wi-Fi-funktionerna och NFC One-touch-funktionerna, se det bifogade dokumentet "Wi-Fi Connection/One-touch (NFC) Guide" eller "Hjälpguide".

Den här bruksanvisningen täcker flera olika modeller som levereras med olika objektiv.

Modellnamnet varierar beroende på vilket objektiv kameran levereras med. Vilka modeller som säljs varierar i olika länder och områden.

Modellnamn	Objektiv
ILCE-7M2	Medföljer ej
ILCE-7M2K	FE 28-70 mm F3.5-5.6 OSS

Att observera när kameran används

Skärmspråk

Det går att välja vilket språk som texten på skärmen ska visas på med hjälp av menyn.

Tagningsprocedur

På den här kameran finns det två olika lägen för att övervaka motivet: bildskärmläget där bildskärmen används, och söklarläget där sökaren används.

Funktioner som är inbyggda i kameran

- Den här bruksanvisningen beskriver 1080 60i-kompatibla apparater och 1080 50i-kompatibla apparater.

Se efter om kameran är 1080 60i-kompatibel eller 1080 50i-kompatibel genom att kontrollera vilket av följande märken som sitter på undersidan av kameran.

1080 60i-kompatibel enhet: 60i

1080 50i-kompatibel enhet: 50i

- Den här kameran är kompatibel med filmer i 1080 60p- eller 50p-format. Till skillnad från tidigare vanliga kameramodeller som använt en interlace-metod för att lagra bilder, använder den här kameran en progressiv metod. Det ger bättre upplösning, och jämnare och mer naturligtroga bilder.

Skapande av en bilddatabasfil

Om man sätter i ett minneskort som inte redan innehåller någon bilddatabasfil i kameran och slår på strömmen, skapar kameran automatiskt en bilddatabasfil och använder därigenom en del av minneskortets kapacitet.

Den processen kan ta lång tid och det går inte att göra något annat med kameran förrän processen är klar. Om det skulle uppstå något fel med databasfilen, så exportera alla bilderna till en dator med hjälp av PlayMemories Home™ och formatera sedan om minneskortet i kameran.

Att observera vid tagning/ uppspelning

- För att minneskortet ska fungera på ett stabilt sätt rekommenderar vi att du formaterar om minneskortet i kameran den allra första gången det används i den kameran.

När man formaterar om ett minneskort försvinner alla data som fanns lagrade på det och går inte att återställa. Glöm därför inte att först kopiera eventuella data till en dator eller någon annan apparat innan du formaterar om minneskortet.

- När man lagrar och raderar bilder upprepade gånger under lång tid blir filerna på minneskortet gradvis fragmenterade, vilket kan leda till att filminspelningar hakar upp sig mitt i. Om detta skulle inträffa så kopiera dina data till en dator eller någon annan apparat och utför sedan kommandot [Formatera].
- Gör först en provtagning för att kontrollera att kameran fungerar som den ska innan du börjar med den verkliga tagningen.

SE

Backup-rekommendationer för minneskort

Om man stänger av kameran eller tar ut batteripaketet eller minneskortet medan åtkomstlampan blinkar, kan data på minneskortet bli förstörda. För att undvika dataförluster rekommenderar vi att du alltid gör en säkerhetskopiering (backup) av dina data på någon annan apparat.

Ingen kompensation för skadat inspelningsinnehåll eller inspelningsfel

Sony kan inte kompensera för om det inte går att ta bilder eller om lagrat innehåll går förlorat på grund av fel på kameran, lagringsmediet eller liknande.

Tagning med ett objektiv i APS-C-storlek som är kompatibelt med E-fattning

Denna kamera är utrustad med en 35 mm CMOS-sensor i full storlek. Bildstorleken ställs dock automatiskt in på samma storlek som APS-C-storleksinställningen och bildstorleken blir mindre när ett objektiv med E-fattning som är kompatibelt med APS-C-format används (med standardinställningarna).

Att observera angående bildskärmen, den elektroniska sökaren, objektivet och bildsensorn

- Bildskärmen och den elektroniska sökaren är tillverkade med hjälp av teknik med extremt hög precision, vilket gör att minst 99,99% av bildpunkterna är praktiskt användbara. Det kan dock förekomma små punkter som alltid är svarta eller alltid lyser (vitt, rött, blått eller grönt) på bildskärmen eller på skärmen i den elektroniska sökaren. Sådana punkter är normala för tillverkningsprocessen och påverkar inte bilderna som lagras på något sätt.

- Håll aldrig kameran i bildskärmen.
- Var försiktig när du använder motorzoomobjektivet så att du inte kommer i kläm med fingrarna eller några andra föremål kläms fast i objektivet.
- Undvik att utsätta kameran för solljus eller annan stark belysning. Komponenter inuti kameran kan bli skadade.
- Undvik att titta mot solen eller en stark lampa genom objektivet när det är avtaget. Det kan leda till såväl obotliga ögonskador som fel på objektivet.
- Undvik att använda kameran på platser där det utsänds starka radiovågor eller förekommer radioaktiv strålning. Det kan hända att inspelnings- och uppspelningsfunktionerna inte fungerar ordentligt.
- På kalla ställen kan det hända att det uppstår en svans efter bilden på skärmen. Detta är inget fel. När man slår på kameran på ett kallt ställe kan det hända att skärmen tillfälligt blir mörk. Så fort kameran har värmts upp återgår skärmen till att fungera på vanligt sätt.
- Det kan hända att bilden som lagras blir annorlunda än bilden som visades på skärmen precis innan tagningen.

Att observera angående objektiv och andra tillbehör

Vi rekommenderar att du använder Sonys objektiv och tillbehör som är specialkonstruerade för att passa den här kamerans egenskaper. Om kameran används tillsammans med produkter av andra fabrikat kan det inverka på dess prestanda, och det finns även risk för olyckor eller funktionsfel. Sony kan påta sig inget ansvar för eventuella sådana olyckor eller funktionsfel.

Att observera angående multi-gränssnittsskon

- Ställ först in kamerans strömbrytare på OFF innan du sätter på eller tar av tillbehör som t.ex. ett externt blixtaggregat på multi-gränssnittsskon. Var nog med att dra åt skruvarna så långt det går när du monterar ett tillbehör, och kontrollera att tillbehöret sitter ordentligt fast i kameran.
- Använd inte ett externt blixtaggregat med högspänningskontakt för blixtsynkronisering eller omvänd polaritet. Det kan leda till fel på kameran.

Att observera vid tagning med sökaren

Den här kameran är utrustad med en organisk elektroluminiscenssökare med hög upplösning och hög kontrast. Denna sökare ger ett brett synfält och långt ögonavstånd. Denna kamera är konstruerad så att sökaren ska vara så lätt att titta i som möjligt, genom att balansera olika element på ett lämpligt sätt.

- Det kan hända att bilden blir en aning förvrängd i hörnen i sökaren. Detta är inget fel. När du ser hela bildkompositionen med alla detaljer kan du även gå över till att använda bildskärmen.
- Om man panorerar med kameran medan man tittar i sökaren eller om man rör på ögonen, kan det hända att bilden i sökaren blir förvrängd eller att färgerna i bilden ändras. Detta är en karaktäristisk egenskap för objektivets och visningsanordningens, och inget fel. Vi rekommenderar att du tittar i mitten av sökaren när du tar bilder.

- Vid tagning med hjälp av sökaren kan det hända att man upplever symptom som ögonansträngning, trötthet, åksjuka eller illamående. Vi rekommenderar att du tar en paus med jämna mellanrum vid tagning med hjälp av sökaren. Hur ofta eller hur länge man behöver pausa varierar mellan olika människor, så använd ditt eget omdöme. Om du börjar känna obehag, så undvik att använda sökaren tills du känner dig bättre, och kontakta vid behov läkare.

Att observera när kameran används länge i taget

- Beroende på kamerans och batteripaketets temperatur kan det hända att det inte går att filma eller att kameran plötsligt stängs av automatiskt för att skydda den. Det visas ett meddelande på skärmen innan kameran stängs av eller när det inte går att filma längre. Låt i så fall kameran ligga avstängd tills kameran och batteripaketet har svalnat. Om man slår på kameran innan kameran och batteripaketet har hunnit svalna ordentligt kan det hända att den stängs av igen eller att det inte går att spela in filmer.
- Vid höga omgivningstemperaturer stiger även temperaturen inuti kameran snabbt.
- Om kameran blir för varm kan det hända att bildkvaliteten sjunker. I så fall rekommenderar vi att du väntar tills kameran svalnat innan du fortsätter ta bilder.
- Det kan hända att kamerans yta blir varm. Detta är inget fel.

Att observera vid import av XAVC S-filmer och AVCHD-filmer till en dator

Om du vill importera XAVC S-filmer eller AVCHD-filmer till en dator, så ladda ner och använd programmet PlayMemories Home från följande webbsida:
<http://www.sony.net/pm/>

Att observera vid uppspelning av filmer i andra apparater

- Den här kameran använder MPEG-4 AVC/H.264 High Profile för att spela in i AVCHD-format. Filmer som är inspelade i AVCHD-format med den här kameran går inte att spela upp på följande sorters apparater.
 - Andra apparater som visserligen är kompatibla med AVCHD-format med saknar stöd för High Profile
 - Apparater som inte är kompatibla med AVCHD-format
 Den här kameran använder även MPEG-4 AVC/H.264 Main Profile för att spela in i MP4-format. Det innebär att filmer som är inspelade i MP4-format med den här kameran bara går att spela upp i apparater med stöd för MPEG-4 AVC/H.264.
- Skivor som är inspelade med HD-bildkvalitet (högupplösning) går bara att spela upp i apparater som är kompatibla med AVCHD-format. DVD-baserade spelare och inspelare kan inte spela skivor med HD-bildkvalitet, eftersom de inte är kompatibla med AVCHD-format. Det kan även hända att det inte går att mata ut skivor med HD-bildkvalitet ur DVD-baserade spelare och inspelare.
- Filmer som är inspelade i 1080 60p/1080 50p-format går bara att spela upp i apparater med stöd för 1080 60p/1080 50p-format.
- Filmer som är inspelade i XAVC S-format går bara att spela upp på apparater med stöd för XAVC S-format.

Att observera angående upphovsrätt

TV-program, filmer, videokassetter och annat material kan vara upphovsrättsskyddat. Oauktoriserad inspelning av sådant material kan strida mot gällande upphovsrättslagar.



Angående bilderna som förekommer i den här bruksanvisningen

Fotografierna som används som bildexempel i den här bruksanvisningen är reproduktioner, och inte faktiska bilder som är tagna med den här kameran.

Angående dataspecifikationerna som anges i denna bruksanvisning

Data beträffande prestanda och övriga specifikationer är definierade under följande förhållanden, om inget annat anges i denna bruksanvisning: vid en normal rumstemperatur på 25 °C och vid användning av ett batteripaket som har laddats upp helt ända tills laddningslampan har släckts.

Hur man stänger av de trådlösa nätverksfunktionerna (Wi-Fi, NFC, osv.) tillfälligt.

Ombord på flygplan och liknande går det att stänga av alla de trådlösa nätverksfunktionerna tillfälligt. Välj MENU-knappen →  (Trådlös) → [Flygplansläge] → [På]. När punkten [Flygplansläge] är inställd på [På] visas flygplansikonen  på skärmen.

Att observera angående trådlösa nätverk

Om du skulle råka bli av med kameran eller den blir stulen påtar sig Sony inget ansvar för eventuella skador eller förluster som beror på olaga åtkomst eller användning av åtkomstpunkten som är registrerad i kameran.

Att observera angående säkerheten när trådlösa nätverksprodukter används

- Kontrollera alltid att du använder ett säkert trådlöst nätverk för att undvika hackning, skadlig åtkomst av tredje man, eller annan sårbarhet.
- Det är viktigt att du ställer in säkerhetsinställningarna när du använder ett trådlöst nätverk.
- Om det skulle uppstå något säkerhetsproblem på grund av att säkerhetsinställningarna inte är utförda eller andra oönskade omständigheter vid användning av ett trådlöst nätverk, påtar sig Sony inget ansvar för eventuella förluster eller skador.

Kontroll av de medföljande tillbehören

Siffrorna inom parentes anger antalet delar.

Medföljer alla modeller:

- Kamera (1)
- Nätadapter AC-UD10/AC-UUD11 (1)
Nätadapterns utformning kan variera i olika länder och områden.
- Nätkabel (1)* (medföljer ej i USA och Kanada)



* Flera strömkablar kan medfölja kameran. Använd den som passar i ditt land/region.

- Återuppladdningsbart batteripaket NP-FW50 (1)

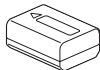

- Mikro-USB-kabel (1)

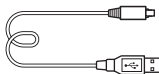

- Axelrem (1)

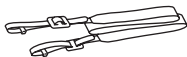

- Husskydd (1) (monterat på kameran)



- Skoskydd (1) (monterat på kameran)
- Ögonmussla (1) (monterad på kameran)
- Handledning (1) (det här häftet)
- Wi-Fi Connection/One-touch (NFC) Guide (1)

I denna guide förklaras funktionerna som kräver Wi-Fi-anslutning.

ILCE-7M2K:

- Zoomobjektiv FE 28-70 mm F3.5-5.6 OSS (1)/Främre linsskydd (1)/Bakre objektivlock (1)/Motljusskydd (1)

Hur man använder kameran

Hur man använder styrratten

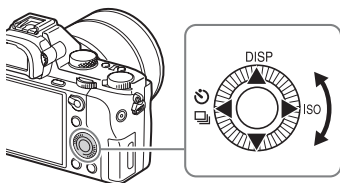

- Det går antingen att vrida på styrratten eller att trycka upp/ned/till/vänster/till höger på styrratten för att flytta valramen. Tryck på ● i mitten på styrratten för att mata in vald punkt. I den här bruksanvisningen anges att man trycker upp/ned/till/vänster/till höger på styrratten som ▲/▼/◀/▶.
- Följande funktioner är inställda för ▲/◀/▶ på styrratten.

▲	DISP	Används för att ändra vad som ska visas på skärmen.
▶	ISO	ISO-känslighet
◀	🔄 / 📄	Matningsläge <ul style="list-style-type: none">• Kontinuerlig tagning/gaffling• Självutlösare

- Det går att ställa in önskade funktioner för ▼/◀/▶/●-knapparna och för styrrattens vridlägen i tagningsläge.
- När man vrider på styrratten eller trycker på ◀/▶ på styrratten i uppspelningsläge går det att se föregående eller nästa bild.

SE

Hur man använder den främre ratten/bakre ratten

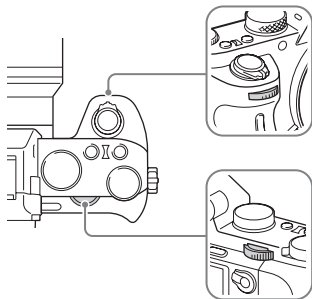

Det går att ändra de inställningar som behövs för respektive tagningsläge med omedelbar verkan genom att vrida på den främre ratten eller den bakre ratten.

För att välja funktion för Fn (Funktion)-knappen

Denna knapp används för att göra inställningar eller utföra funktioner som man ofta använder under tagning, utom funktionerna på Quick Naviskärmen.

1 Tryck på DISP på styrratten för att ställa in skärmläget på något annat än [För sökare].

2 Tryck på Fn-knappen.

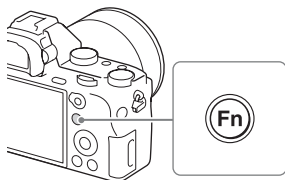

3 Välj önskad punkt med hjälp av ▲/▼/◀/▶ på styrratten.

Inställningsskärmen tänds.

4 Välj önskad inställning genom att vrida på den främre ratten, och tryck sedan på ● på styrratten.

- Somliga inställningsvärden går att fininställa genom att vrida på den bakre ratten.

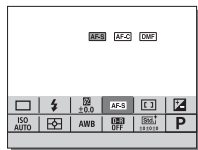

För att ställa in specifika inställningar på de särskilda inställningsskärmarna

Välj en inställningspunkt i steg 3 och tryck på ● på styrratten för att gå över till den särskilda inställningsskärmen för den punkten. Ställ in punkterna enligt användningsguiden som visas.



Användningsguide

SE

Funktioner som går att välja med hjälp av MENU-knappen

Det går både att göra grundläggande inställningar för hela kameran, och att utföra funktioner som tagning, uppspelning och andra manövrer.

1 Tryck på MENU-knappen för att tända menyskärmen.

2 Välj önskad inställningspunkt med hjälp av ▲/▼/◀/▶ på styrratten eller genom att vrida på styrratten, och tryck sedan på ● i mitten på styrratten.

- Välj en ikon längst upp på skärmen och tryck på ◀/▶ på styrratten för att gå vidare till en annan MENU-punkt.

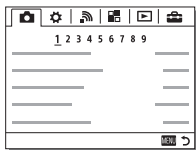

3 Välj inställningsvärde, och tryck sedan på ● för att bekräfta.

För att tända brickmenyn

Används för att ställa in om den första menyskärmen alltid ska visas när man trycker på MENU-knappen.

MENU-knappen →  (Installation) → [Brickmeny] → [På]

Hur man använder den inbyggda kameraguiden

Det går att använda [Specialknappinst.] för att ställa in den inbyggda kameraguiden för önskad knapp.

I den inbyggda kameraguiden visas förklaringar av den menyfunktion eller inställning som är vald för tillfället.

MENU-knappen → ⚙ (Anpassade inställningar) → [Specialknappinst.] → Välj den knapp som den här funktionen är inställd för. → [Kameraguide]

Tryck på MENU-knappen och använd styrratten för att välja en MENU-punkt som du vill se förklaringen för, och tryck sedan på den knapp som [Kameraguide]-funktionen är inställd för.

Uppladdning av batteripaketet

Glöm inte att ladda upp NP-FW50-batteripaketet (medföljer) innan du börjar använda kameran för allra första gången.

Ett InfoLITHIUM™-batteripaket går att ladda upp även när det inte är helt urladdat.

Det går också att använda när det inte är fullt uppladdat.

Ett uppladdat batteripaket laddas gradvis ur, även om det inte används.

Ladda upp batteripaketet igen innan du tänker börja filma eller ta bilder, så att du inte missar några tagningstillfällen.

1 Ställ in ON/OFF-knappen (strömbrytaren) på OFF.

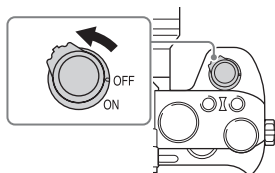

2 Skjut knappen åt sidan för att öppna facket.

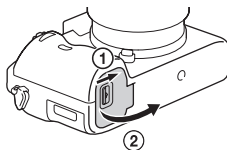

3 Tryck undan spärren med batteripaketets kant och stick in batteripaketet helt och hållet.

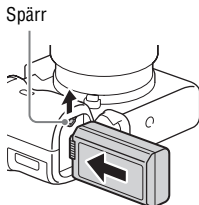

4 Stäng locket.

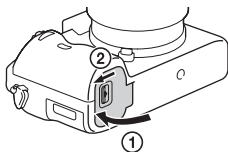

5 Anslut kameran till nätadaptern (medföljer) med hjälp av mikro-USB-kabeln (medföljer), och anslut nätadaptern till ett vägguttag.

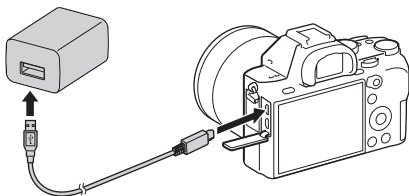

Laddningslampan lyser orange och uppladdningen startar.

- Stäng av kameran medan batteripaketet laddas upp.
- Om laddningslampan börjar blinka innan uppladdningen är klar, så ta ut batteripaketet och sätt i det igen.
- För övriga länder och områden än USA och Canada: Anslut nätkabeln till nätadaptern och anslut nätadaptern till ett vägguttag.

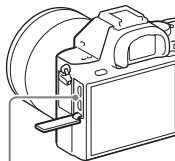

Laddningslampan
Tänd: Uppladdning
Av: Uppladdningen klar
Blinkar:

Ett uppladdningsfel har uppstått, eller uppladdningen har avbrutits tillfälligt eftersom kamerans temperatur är utanför rätt område

SE

Anmärkningar

- Om laddningslampan på kameran börjar blinka medan nätadaptern är ansluten till vägguttaget betyder det att uppladdningen har avbrutits tillfälligt på grund av att temperaturen är utanför det rekommenderade området. När temperaturen kommit tillbaka inom det lämpliga området återupptas uppladdningen. Vi rekommenderar att batteripaketet laddas upp vid en omgivningstemperatur på 10 °C till 30 °C.
- Anslut nätadaptern (medföljer) till närmaste vägguttag. Om det skulle uppstå något fel medan nätadaptern används, så dra genast ut stickkontakten ur vägguttaget för att bryta strömtillförseln.
- När batteripaketet laddas upp för allra första gången, eller när det inte har använts på länge, kan det hända att laddningslampan blinkar snabbt. Om det skulle inträffa så ta ut batteripaketet ur kameran och sätt sedan i det igen för att ladda upp det.
- Undvik att fortsätta att ladda upp batteripaketet eller ladda upp det på nytt när det redan är fullt uppladdat eller nästintill fullt uppladdat. Om man gör det kan batteriets prestanda sjunka.
- Dra ut nätadapterns stickkontakt ur vägguttaget när uppladdningen är klar.
- Var noga med att bara använda äkta Sony-batteripaket, mikro-USB-kabel (medföljer) och nätadapter (medföljer).

Uppladdningstid (Full uppladdning)

Uppladdningstiden är ungefär 150 minuter när nätadaptern (medföljer) används.

Anmärkningar

- Ovanstående uppladdningstid gäller vid uppladdning av ett helt urladdat batteripaket vid en temperatur på 25 °C. Uppladdningen kan ta längre tid beroende på användningsförhållandena och andra faktorer.

Uppladdning genom att ansluta kameran till en dator

Batteripaketet går att ladda upp genom att ansluta kameran till en dator med hjälp av en mikro-USB-kabel. Kontrollera att kameran är avstängd innan du ansluter den till datorn.

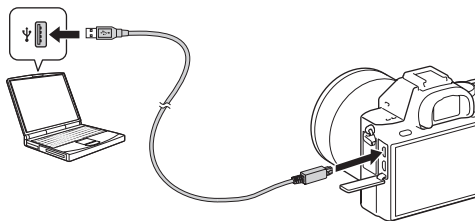

Anmärkningar

- Om kameran ansluts till en bärbar dator som inte är ansluten till en strömkälla förbrukas datorns batteriström. Undvik att ladda upp batteripaketet under alltför lång tid.
- Undvik att slå på, stänga av eller starta om datorn, eller väcka den från viloläge, när kameran är ansluten till den via USB. Det kan leda till fel på kameran. Koppla bort kameran från datorn innan du slår på, stänger av eller startar om datorn, eller väcker den från viloläge.
- Vi kan inte garantera att uppladdning fungerar med en hembyggd eller ombyggd dator.

För att kontrollera den återstående batteriladdningen

En indikator för den återstående laddningen visas på skärmen.



SE

Anmärkningar

- Det kan hända att indikatorn för återstående batteriladdning visar fel under vissa omständigheter.

För att ta ut batteripaketet

Stäng av kameran. Kontrollera först att åtkomstlampan är släckt, och skjut sedan undan spärren och ta ut batteripaketet. Var försiktig så att du inte tappar batteripaketet.

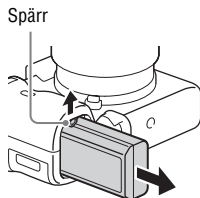

Isättning av ett minneskort (säljs separat)

- 1 Skjut knappen åt sidan för att öppna facket.**

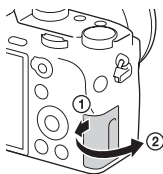

- 2 Sätt i minneskortet.**

- Se till att det fasade hörnet är vänt på det håll som visas i figuren, och stick sedan in minneskortet tills det klickar till på plats.

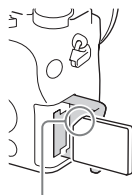

Kontrollera att det fasade hörnet är vänt åt rätt håll.

- 3 Stäng locket.**

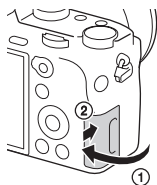

SE

För att ta ut minneskortet

Kontrollera först att åtkomstlampan är släckt, och tryck sedan in minneskortet en gång.

Minneskort som går att använda

Följande sorters minneskort går att använda i den här kameran. Vi kan dock inte garantera att samtliga sorters minneskort fungerar ordentligt.

	Minneskort	För stillbilder	För filmer
A	Memory Stick PRO Duo™	✓	✓ (Endast Mark2)
	Memory Stick PRO-HG Duo™	✓	✓
	Memory Stick XC-HG Duo™	✓	✓
B	SD-minneskort	✓	✓ (Klass 4 eller snabbare)
	SDHC-minneskort	✓	✓ (Klass 4 eller snabbare)
	SDXC-minneskort	✓	✓ (Klass 4 eller snabbare)

• I denna bruksanvisning benämns produkterna i tabellen gemensamt på följande sätt:

A: Memory Stick PRO Duo

B: SD-kort

Vid inspelning av filmer i XAVC S-format

Använd följande sorters minneskort:

- SDXC-minneskort (minst 64 GB och Klass 10 eller snabbare)
- SDXC-minneskort (minst 64 GB och UHS-I (U1))
- Memory Stick XC-HG Duo

Anmärkningar

• Bilder som är lagrade på ett Memory Stick XC-HG Duo-minneskort eller SDXC-minneskort går inte att importera till eller spela upp i datorer eller andra A/V-apparater som inte är kompatibla med exFAT*. Kontrollera att apparaten är kompatibel med exFAT innan du ansluter kameran till den. Om man ansluter kameran till en inkompatibel apparat kan det hända att det visas en uppmaning att formatera minneskortet.

Formatera aldrig minneskortet om en sådan uppmaning visas, eftersom alla data på minneskortet då blir raderade.

* exFAT är det filsystem som används på Memory Stick XC-HG Duo-minneskort och SDXC-minneskort.

Hur man monterar ett objektiv

Ställ först in kamerans strömbrytare på OFF innan du sätter på eller tar av objektivet.

1 Ta av husskyddet från kameran och det bakre objektivlocket från baksidan på objektivet.

- Om du byter objektiv, så gör det så kvickt som möjligt på en plats utan damm, för att undvika att det kommer in damm eller skräp i kameran.
- Ta av det främre linsskyddet från framsidan på objektivet när du ska ta bilder.

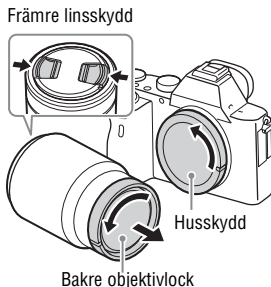

2 Sätt på objektivet genom att passa ihop de vita indexmärkena (monteringsmärkena) på objektivet och kameran.

- Håll kameran med objektivet vänt nedåt för att undvika att det kommer in damm i kameran.

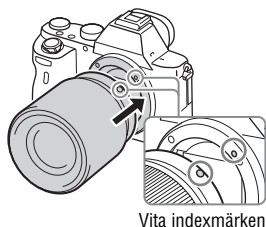

3 Tryck objektivet lätt mot kameran och vrid det medurs tills det klickar till i låst läge.

- Var noga med att sätta på objektivet rakt.

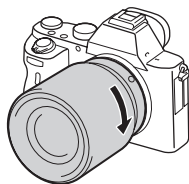

SE

Anmärkningar

- Tryck inte på objektivfrigöringsknappen när du sätter på ett objektiv.
- Undvik att ta i alltför hårt när du sätter på ett objektiv.
- En objektivadapter (säljs separat) krävs för att sätta på objektiv med A-fattning (säljs separat). Se bruksanvisningen som medföljer objektivadaptern när en objektivadapter ska användas.
- För att ta bilder i fullt format bör du använda ett objektiv som är avsett för kameror i fullt format.
- Håll stadigt i både kamerahuset och objektivet när du bär omkring kameran med ett objektiv monterat.
- Håll inte i den del av objektivet som matas ut vid zoomning eller skärpeinställning.

För att ta av objektivet

- 1 Tryck in objektivfrigöringsknappen så långt det går och vrid objektivet moturs tills det stannar.**



- 2 Sätt på linsskydden framtill och baktill på objektivet, och sätt på husskyddet på kameran.**

- Avlägsna först eventuellt damm innan du sätter på skydden.

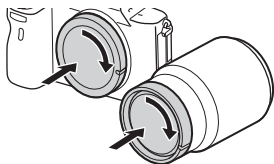

Att observera vid objektivbyte

Om det kommer in damm eller smuts i kameran i samband med objektivbyte och dammet eller smutsen fastnar på bildsensorn (den del som omvandlar ljuset till elektriska signaler), kan det uppstå mörka fläckar i bilden, beroende på tagningsförhållandena.

Var noga med att kvickt byta objektiv på en plats där det inte är dammigt eller smutsigt.

Inställning av datumet och klockan

Den allra första gången man slår på kameran, eller när dess funktioner har återställts till fabriksinställningarna, tänds en skärm för inställningen av datumet och klockan.

1 Ställ in strömbrytaren på ON för att slå på kameran.

Skärmen för inställning av datumet och klockan tänds.

- För att stänga av kameran ställer man in strömbrytaren på OFF.

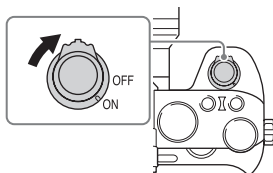

2 Kontrollera att [Enter] är valt på skärmen, och tryck sedan på ● på styrratten.

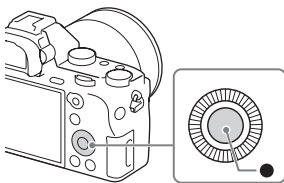

3 Välj önskad geografisk plats, och tryck sedan på ●.

4 Tryck på ▲/▼ på styrratten, eller välj en inställningspunkt genom att vrida på styrratten, och tryck sedan på ●.

5 Tryck på ▲/▼/◀/▶, eller välj önskad inställning genom att vrida på styrratten, och tryck sedan på ●.

SE

6 Upprepa steg 4 och 5 för att ställa in övriga punkter, och välj sedan [Enter] och tryck på ● på styrratten.

För att avbryta inställningen av datumet och klockan

Tryck på MENU-knappen.

Kontroll eller nyinställning av datumet, klockan och området

Skärmen för inställning av datumet och klockan tänds automatiskt den allra första gången kameran slås på, eller när det inbyggda återuppladdningsbara batteriet har blivit urladdat. Om datumet och klockan behöver ställas om, så använd menyn.

MENU-knappen →
 (Installation) →
[Datum/klockinst] eller
[Områdesinställning]

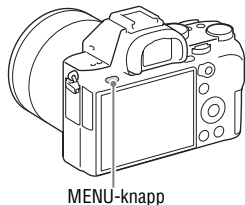

Anmärkningar

- Den här kameran har ingen funktion för att lägga på datumet för bilder. Det går att lägga på datumet efteråt och spara eller skriva ut bilderna med hjälp av PlayMemories Home (sidan 29).

För att hålla kvar datumet och klockan i minnet

Den här kameran har ett inbyggt återuppladdningsbart batteri för att hålla kvar datumet, klockan och övriga inställningar i minnet, oavsett om kameran är påslagen eller ej, och oavsett om något batteripaket är isatt eller ej.

Hur man använder mjukvaran

Använd följande applikationsprogram för att få bästa möjliga utbyte av bilderna du tar med din kamera.

- Image Data Converter
- PlayMemories Home
- Remote Camera Control

Se sidan 28 till 31 för närmare detaljer om installationen.

Systemkrav

Systemkraven för mjukvaran hittar du på följande webbsida:
<http://www.sony.net/pcenv/>



Hur man använder Image Data Converter

Med hjälp av Image Data Converter går det att göra följande:

- Det går att spela upp och redigera bilder som är lagrade i RAW-format och göra olika korrigeringar för t.ex. färgtonkurvan och bildskärpan.
- Det går att justera bildernas vitbalans och exponering, samt använda [Kreativa inst.], m.m.
- Det går att spara de visade och redigerade bilderna på datorn. Bilderna går att spara antingen i RAW-format eller i ett mer generellt filformat.
- Det går att visa och jämföra RAW-bilderna och JPEG-bilderna som är tagna med kameran.
- Det går att rangordna bilder i 5 olika nivåer.
- Det går att lägga till färgetiketter.

Se hjälppfilerna för närmare information om hur man använder Image Data Converter.

Klicka på [Start] → [Alla program] → [Image Data Converter] → [Hjälp] → [Image Data Converter Ver.4].

Stödsida för Image Data Converter (endast på engelska)

<http://www.sony.co.jp/ids-se/>

Installation av Image Data Converter

1 Ladda ner mjukvaran från följande webbsida och installera den på datorn.

Windows:

<http://www.sony.co.jp/imsoft/Win/>

Mac:

<http://www.sony.co.jp/imsoft/Mac/>

Anmärkningar

- Logga in som administratör.

Hur man använder PlayMemories Home

Med hjälp av programmet PlayMemories Home går det att importera stillbilder och filmer till en dator och använda dem på olika sätt.

PlayMemories Home behövs för att importera XAVC S-filmer eller AVCHD-filmer till datorn.



Importera bilder från kameran

Spela upp importerade bilder



Dela bilder på PlayMemories Online™



I Windows går det även att använda följande funktioner:



Visa bilder på en kalender



Skapa filmskivor



Ladda upp bilder till nättjänster

- Programmet Image Data Converter och Remote Camera Control, m.m. går att ladda ner med hjälp av följande procedur:
Anslut kameran till datorn → starta PlayMemories Home → klicka på [Aviseringar].

Anmärkningar

- Internet-anslutning krävs för att installera PlayMemories Home.
- Internet-anslutning krävs för att kunna använda PlayMemories Home och andra nättjänster. Det kan hända att PlayMemories Home eller andra nättjänster inte går att använda i somliga länder eller områden.
- Se följande webbsida angående mjukvara för Mac:
<http://www.sony.co.jp/imsoft/Mac/>
- Om programmet PMB (Picture Motion Browser), som medföljde modeller som släpptes före 2011, redan finns installerat på datorn, kommer det programmet att skrivas över när PlayMemories Home installeras. Använd PlayMemories Home, som är efterföljaren till PMB.
- Filmer som är inspelade med punkten [ Inspelningsinst.] inställd på [60p 28M(PS)]/[50p 28M(PS)], [60i 24M(FX)]/[50i 24M(FX)] eller [24p 24M(FX)]/[25p 24M(FX)] omvandlas av PlayMemories Home för att skapa AVCHD-skivor. Denna omvandling kan ta lång tid. Observera även att det inte går att skapa skivor med den ursprungliga bildkvaliteten. Om du vill bibehålla den ursprungliga bildkvaliteten så lagra dina filmer på Blu-ray-skivor.

Installation av PlayMemories Home

- 1 Starta datorns webbläsare, gå till följande webbsida, och klicka sedan på [Installera] → [Kör].**

<http://www.sony.net/pm/>

- 2 Följ anvisningarna på skärmen för att göra klart installationen.**

Hur man använder Remote Camera Control

Anslut kameran till datorn. Med Remote Camera Control går det att:

- Göra inställningar på kameran och ta bilder från datorn.
- Lagra bilder direkt i datorn.
- Utföra intervalltimertagning.

Ställ in följande innan du börjar: MENU-knappen →  (Installation) → [USB-anslutning] → [Fjärrdator]

Installation av Remote Camera Control

1 Starta datorns webbläsare och gå till följande webbadress.

Windows:

<http://www.sony.co.jp/imsoft/Win/>

Mac:



<http://www.sony.co.jp/imsoft/Mac/>

2 Följ anvisningarna på skärmen för att ladda ner och installera Remote Camera Control.

Anmärkningar

- Internet-anslutning krävs för att installera Remote Camera Control.

Varumärken

- Memory Stick och  är varumärken eller registrerade varumärken som tillhör Sony Corporation.
- XAVC S och  är registrerade varumärken för Sony Corporation.
- "AVCHD Progressive" och "AVCHD Progressive"-logotypen är varumärken för Panasonic Corporation och Sony Corporation.
- Windows är ett registrerat varumärke för Microsoft Corporation i USA och/eller andra länder.
- Mac är ett registrerat varumärke för Apple Inc. i USA och andra länder.
- SDXC-logotypen är ett varumärke för SD-3C, LLC.
- Facebook och "f"-logotypen är varumärken eller registrerade varumärken för Facebook, Inc.
- YouTube och YouTube-logotypen är varumärken eller registrerade varumärken för Google Inc.
- Även alla andra system- och produktnamn som omnämns i denna bruksanvisning är i regel varumärken eller registrerade varumärken för respektive utvecklare eller tillverkare. Symbolerna TM och ® har dock i regel utelämnats i denna bruksanvisning.



Ytterligare information om denna produkt och svar på vanliga frågor hittar du på vår kundtjänsts webbsida.

<http://www.sony.net/>

Suomi

E-kiinnike

Lisätietojen saaminen kamerasta ("Käyttöopas")



Käyttöopas on online-käyttöopas. Voit lukea Käyttöopas-tiedoston tietokoneella tai älypuhelimella. Siinä on yksityiskohtaisempia tietoja kameran lukuisista toiminnoista.

URL:

http://rd1.sony.net/help/ilc/1450/h_zz/



VAROITUS

Suojaa laite sateelta ja kosteudelta tulipalo- ja sähköiskuvaaran pienentämiseksi.

**TÄRKEITÄ
TURVALLISUUS-
OHJEITA
– SÄILYÄ NÄMÄ
OHJEET
VAARA
NOUDATA NÄITÄ
OHJEITA
HUOLELLISESTI
TULIPALON TAI
SÄHKÖISKUN
VAARAN
PIENENTÄMISEKSI.**

VAROITUS

Akku

Epäasiallinen käsittely saattaa vahingoittaa akkua, minkä seurauksena voi olla tulipalo tai palovammoja. Huomioi seuraavat varoitukset.

- Akkua ei saa purkaa.
- Akkua ei saa murskata eikä siihen saa kohdistaa iskuja. Älä lyö akkua vasaralla, pudota sitä tai astu sen päälle.
- Akku on suojattava oikosuluilta. Suojaa akun navat siten, että ne eivät pääse kosketuksiin metalliesineiden kanssa.
- Akku on säilytettävä alle 60 °C:n lämpötilassa. Akku on suojattava suoralta auringonvalolta. Akkua ei saa jättää autoon, joka on pysäköity aurinkoon.
- Akkua ei saa hävittää polttamalla.
- Älä käsittele vahingoittuneita tai vuotavia litium-ioniakkuja.
- Lataa akku käyttämällä alkuperäistä Sony-akkulaturia tai muuta sopivaa laturia.
- Säilytä akku poissa pienten lasten ulottuvilta.
- Säilytettävä kuivassa paikassa.
- Vaihda vain samanlaiseen akkuun tai Synyn suosittelemaan vastaavaan tuotteeseen.
- Hävitä käytetyt akut viipymättä ohjeissa kuvatulla tavalla.

Verkkolaite

Käytä lähellä olevaa pistorasiaa verkkolaitetta käytettäessä. Irrota verkkolaite pistorasiasta välittömästi, jos laitteen käytön aikana ilmenee toimintahäiriöitä.

Virtajohto (jos sisältyy toimitukseen) on suunniteltu käytettäväksi vain tämän kameran kanssa, eikä sitä saa käyttää minkään muun sähkölaitteen kanssa.

Euroopassa oleville asiakkaille

Ilmoitus EU-maiden asiakkaille

Valmistaja: Sony Corporation, 1-7-1 Konan Minato-ku Tokyo, 108-0075, Japani
EU vaatimusten mukaisuus: Sony Deutschland GmbH, Hedelfinger Strasse 61, 70327 Stuttgart, Saksa



Sony Corporation vakuuttaa täten, että tämä laitteisto on direktiivin 1999/5/EY oleellisten vaatimusten ja muiden ehtojen mukainen. Halutessasi lisätietoja, käy osoitteessa:
<http://www.compliance.sony.de/>

Huomautus

Jos staattinen sähkö tai sähkömagneettinen kenttä aiheuttaa tiedonsiirron keskeytymisen (epäonnistumisen), käynnistä sovellusohjelma uudelleen tai irrota tiedonsiirtokaapeli (esimerkiksi USB-kaapeli) ja kytke se uudelleen.

Tämä tuote on testattu ja sen on todettu olevan EMC-määräyksen raja-arvojen mukainen käytettäessä liitäntäkaapelia, jonka pituus on alle 3 metriä.

Tietyntaajuiset sähkömagneettiset kentät voivat vaikuttaa tämän kameran kuvaan ja ääneen.

Käytöstä poistettujen paristojen ja sähkö- ja elektroniikkalaitteiden hävitys (koskee Euroopan unionia sekä muita Euroopan maita, joissa on erillisiä keräysjärjestelmiä).



Tämä symboli laitteessa, paristossa tai pakkauksessa tarkoittaa, ettei laitetta ja paristoa lasketa normaalisti kotitalousjätteeksi.

Tietyissä paristoissa tätä

symbolia voidaan käyttää yhdessä kemikaalia ilmaisevan symbolin kanssa. Paristoon on lisätty kemikaaleja elohopea (Hg) ja lyijyä (Pb) ilmaisevat symbolit, jos paristo sisältää enemmän kuin 0,0005 % elohopeaa tai enemmän kuin 0,004 % lyijyä.

Varmistamalla, että nämä laitteet ja paristot poistetaan käytöstä asiaan kuuluvalla tavalla, autat estämään mahdollisia negatiivisia vaikutuksia luonnolle ja ihmisten terveydelle, joita näiden tuotteiden väärä hävittäminen saattaa aiheuttaa. Materiaalien kierrätys auttaa säästämään luonnonvaroja.

Mikäli tuotteen turvallisuus, suorituskyky tai tietojen säilyminen vaatii että paristo on kiinteästi kytketty laitteeseen, tulee pariston vaihto suorittaa valtuutetun huollon toimesta.

Jotta varmistetaan, että käytöstä poistettu paristo käsitellään asianmukaisesti, tulee nämä tuotteet viedä käytöstä poistettujen sähkö- ja elektroniikkalaitteiden kierrätyksestä huolehtivaan vastaanottopisteeseen.

Muiden paristojen osalta tarkista käyttöohjeesta miten paristo poistetaan tuotteesta turvallisesti. Toimita käytöstä poistettu paristo paristojen kierrätyksestä huolehtivaan vastaanottopisteeseen. Lisätietoja tuotteiden ja paristojen kierrätyksestä saa paikallisilta viranomaisilta, jäteyhtiöistä tai liikkeestä, josta tuote tai paristo on ostettu.

Asiakkaat, jotka ostivat kameransa Japanista turisteja palvelevasta liikkeestä

Huomautus

Joidenkin kameran tukemien standardien sertifiikatit voi vahvistaa kameran näytöstä.

Valitse MENU →  (Asetus) → [Sertifikaattilogo].

Jos näyttäminen ei onnistu esimerkiksi kameran vian vuoksi, ota yhteyttä Sony-jälleenmyyjään tai paikalliseen valtuutettuun Sony-huoltoon.

Lisätietoja Wi-Fi- ja NFC One touch -toiminnoista on oheisessa asiakirjassa Wi-Fi Connection/One-touch (NFC) Guide tai Käyttöoppaassa.

Tämä opas kattaa useita malleja, jotka toimitetaan erilaisten objektiivien kanssa. Mallinimi vaihtelee toimitetun objektiivin mukaan. Saatavilla oleva malli vaihtelee maiden/alueiden mukaan.

Mallin nimi	Objektiivi
ILCE-7M2	Ei toimitettu
ILCE-7M2K	FE 28-70 mm F3.5-5.6 OSS

Kameran käyttöön liittyviä huomautuksia

Näytön kieli

Voit valita näytössä näytettävän kielen valikon avulla.

Kuvausmenettely

Kamerassa on kaksi kohteiden seurantatilaa: monitoritila, jossa käytetään monitoria, ja etsintila, jossa käytetään etsintä.

Kameran sisältämät toiminnot

- Tässä oppaassa kuvataan 1080 60i- ja 1080 50i -yhteensopivat laitteet. Kun haluat tarkistaa, onko kamera 1080 60i- vai 1080 50i -yhteensopiva laite, katso seuraavat merkit kameraselostuksen pohjasta. 1080 60i -yhteensopiva laite: 60i 1080 50i -yhteensopiva laite: 50i
- Tämä kamera on yhteensopiva 1080 60p- tai 50p -muotoisten videoiden kanssa. Toisin kuin aiemmat vakiotallennustilat, jotka käyttävät lomittavaa menetelmää, tämä kamera tallentaa käyttäen progressiivista menetelmää. Se parantaa resoluutiota ja tuottaa tasaisemman, realistisemmän kuvan.

Kuvatietokantatiedoston luominen

Jos kameraan asetetaan muistikortti, joka ei sisällä kuvatietokantatiedostoa, ja kytketään virta, kamera luo automaattisesti kuvatietokantatiedoston käyttäen hieman muistikortin kapasiteettia.

Toimenpide voi kestää kauan, eikä kameraa voi käyttää, ennen kuin toimenpide on valmis. Jos tapahtuu tietokantatiedoston virhe, vie kaikki kuvat tietokoneeseen käyttämällä PlayMemories Home™ -sovellusta ja alusta sitten muistikortti käyttämällä kameraa.

Kuvaamista ja toistoa koskevia huomautuksia

- Muistikortin toiminnan vakauttamiseksi on suositeltavaa alustaa muistikortti kameralla, kun sitä käytetään kyseisen kameraselostuksen kanssa ensimmäistä kertaa. Kun muistikortti alustetaan, kaikki muistikortille tallennetut tiedot poistetaan eikä niitä voi palauttaa. Kopioi tiedot ennen alustamista tietokoneeseen tai muuhun laitteeseen.
- Jos kuvia toistuvasti tallennetaan ja poistetaan pitkän ajan kuluessa, muistikortilla olevat tiedostot voivat pirstaloitua, ja videotallennus saattaa keskeytyä ennenaikaisesti. Jos näin tapahtuu, kopioi tiedot tietokoneeseen tai muuhun laitteeseen ja suorita sitten [Alusta].
- Varmista koekuvaamalla ennen varsinaista kuvaamista, että kamera toimii oikein.

Muistikortin varmuuskopiointisuositus

Jos kamera sammutetaan tai akku tai muistikortti irrotetaan, kun käytön merkkivalo vilkkuu, muistikortilla olevat tiedot voivat vahingoittua. Tietojen katoamisen välttämiseksi (varmuus)kopioi aina tiedot toiseen laitteeseen.

Voittunutta sisältöä tai epäonnistunutta kuvausta ei korvata

Sony ei voi korvata tallennuksen epäonnistumista tai tallennettujen tietojen katoamista tai vahingoittumista, joiden syy on kameran, tallennusvälineen tai muun toimintahäiriön.

FI

Kuvaaminen APS-C-koon kanssa yhteensopivan E-kiinnitteisen objektiivin kanssa

Tässä kamerassa on 35 mm:n koko ruudun CMOS-anturi. Kuvan koko asetetaan kuitenkin automaattisesti APS-C-kokoasetuksen mukaan, ja kuvan koko on pienempi käytettäessä E-kiinnikkeisen objektiivin kanssa yhteensopivaa APS-C-kokoa (oletusasetukset).

Monitoria, sähköistä etsintä, objektiivia ja kuva-anturia koskevia huomautuksia

- Monitori ja sähköinen etsin on valmistettu erittäin hienoa tarkkuustekniikkaa käyttäen, niin että yli 99,99 % kuvapisteistä on toimivia. Monitorissa ja sähköisessä etsimessä voi kuitenkin näkyä jatkuvasti joitakin hyvin pieniä mustia ja/tai kirkkaita pisteitä (valkoisia, punaisia, sinisiä tai vihreitä). Nämä valmistuksessa syntyneet pisteet ovat normaaleja eivätkä vaikuta kuvaamiseen millään tavalla.
- Älä kannattele kameraa monitorista.
- Kun käytät moottoroitua zoom-objektiivia, varo, etteivät sormesi tai muut esineet tartu objektiiviin.
- Älä altista kameraa voimakkaalle valonlähteelle, kuten auringonvalolle. Sisäiset komponentit voivat vioittua.
- Älä katso kohti aurinkoa tai muuta voimakasta valonlähdettä irrotetun objektiivin läpi. Seurauksena voi olla silmien korvaamattomia vaurioita tai toimintahäiriö.
- Älä käytä kameraa alueilla, joilla esiintyy voimakkaita radioaaltoja tai säteilyä. Tallennus ja toisto eivät ehkä toimi oikein.

- Näytössä olevat kohteet voivat laahautua jäljessä kylmissä olosuhteissa. Tämä ei ole vika. Kun kamera käynnistetään kylmissä olosuhteissa, näyttö saattaa pimentyä tilapäisesti. Kun kamera lämpiää, näyttö toimii normaalisti.
- Tallennettu kuva saattaa olla erilainen kuin kuva, jota tarkkailtiin ennen tallennusta.

Objektiiveihin ja lisävarusteisiin liittyviä huomautuksia

On suositeltavaa käyttää Sony-objektiiveja ja -lisävarusteita, jotka on suunniteltu tämän kameras kanssa käytettäväiksi. Tämän kameras käyttäminen muiden valmistajien tuotteiden kanssa voi vaikuttaa sen suorituskykyyn ja aiheuttaa tapaturmia tai toimintahäiriöitä. Sony ei vastaa tällaisista tapaturmista tai toimintahäiriöistä.

Moniliitäntäkenkään liittyviä huomautuksia

- Kun moniliitäntäkenkään kiinnitetään lisävarusteita, kuten ulkoinen salama, tai irrotetaan niitä, katkaise ensin virta. Kun kiinnitetään lisävarusteita, kiristä ruuvit kunnolla ja varmista, että lisävaruste on kiinnitetty tukevasti kameraan.
- Älä käytä ulkoista salamaa, jossa on suurjännitteinen salaman synkronointiliitin tai käänteinen napaisuus. Seurauksena voi olla toimintahäiriö.

Huomautuksia kuvaamisesta etsimen kanssa

Kamerassa on orgaaninen elektroluminenssietsin, jossa on suuri tarkkuus ja suuri kontrasti. Etsin tarjoaa laajan katselukulman ja pitkän silmän helpotuksen. Kamera on suunniteltu tarjoamaan helposti katseltava etsin tasapainottamalla eri elementtejä asianmukaisesti.

- Kuva voi olla hieman vääristynyt etsimen kulmien lähellä. Tämä ei ole vika. Jos haluat nähdä koko sommittelun kaikkine yksityiskohtineen, voit käyttää myös monitoria.
- Jos panoroit kameraa katsoessasi etsimeen tai liikutat silmiäsi, etsimen kuva voi olla vääristynyt tai kuvan väri voi muuttua. Tämä on objektiivin tai näyttölaitteen ominaisuus eikä vika. Kun otat kuvan, on suositeltavaa katsoa etsimen keskialuetta.
- Etsimen kanssa kuvattaessa voi esiintyä oireita, kuten silmien rasittumista, väsymistä, matkapahoinvointia tai pahoinvointia. On suositeltavaa pitää tauko säännöllisin väliajoin, kun kuvataan etsimen kanssa. Taukojen tarvittava pituus tai taajuus voi vaihdella yksilöllisesti, joten oman harkinnan käyttö on suositeltavaa. Jos tunnet olosi epämukavasti, lopeta etsimen käyttö, kunnes olosi paranee, ja ota tarvittaessa yhteyttä lääkäriin.

Pitkään kestävää tallennusta koskevia huomautuksia

- Kameran ja akun lämpötilan mukaan et ehkä voi tallentaa videoita tai virta voi katketa automaattisesti kameran suojaamiseksi. Näytössä näkyy ilmoitus ennen virran katkeamista tai kun videoita ei voi enää tallentaa. Jätä tässä tapauksessa virta katkaistuksi ja odota, kunnes kameran ja akun lämpötila laskee. Jos virta kytketään ilman, että kamera ja akku ovat jäähtyneet tarpeeksi, virta voi katketa uudelleen tai videoita ei voi tallentaa.
- Kameran lämpötila nousee nopeasti, jos ympäristön lämpötila on korkea.
- Kun kameran lämpötila kohoaa, kuvanlaatu voi heiketä. On suositeltavaa odottaa kameran lämpötilan laskemista, ennen kuin kuvausta jatketaan.
- Kameran pinta saattaa lämmetä. Tämä ei ole vika.

XAVC S- ja AVCHD-videoiden tuontia tietokoneeseen koskevia huomautuksia

Kun XAVC S- tai AVCHD-videoita tuodaan tietokoneeseen, lataa PlayMemories Home -ohjelmisto seuraavalta sivustolta ja käytä sitä: <http://www.sony.net/pm/>

Huomautuksia toistettaessa videoita muilla laitteilla

- Tämä kamera käyttää AVCHD-tallennukseen MPEG-4 AVC/H.264 High Profile -koodausta. Tällä kameralla AVCHD-muodossa tallennettuja videoita ei voi toistaa seuraavilla laitteilla.
 - Muut AVCHD-muodon kanssa yhteensopivat laitteet, jotka eivät tue High Profile -ominaisuutta
 - Laitteet, jotka eivät ole yhteensopivia AVCHD-muodon kanssa
 Tämä kamera käyttää MP4-tallennukseen myös MPEG-4 AVC/H.264 Main Profile -koodausta. Tästä syystä kameralla MP4-muodossa tallennettuja videoita voi toistaa vain laitteilla, jotka ovat MPEG-4 AVC/H.264 -yhteensopivia.
- Teräväpiirtolaatuisena (HD) tallennettuja levyjä voi toistaa ainoastaan AVCHD-yhteensopivissa laitteissa. DVD-pohjaiset soittimet tai -tallentimet eivät voi toistaa HD-laatuista levyä, koska ne eivät tue AVCHD-muotoa. Lisäksi DVD-pohjaiset soittimet tai tallentimet eivät välttämättä pysty poistamaan teräväpiirtolaatuisia (HD) levyjä.
- 1080 60p/1080 50p -muodossa tallennettuja videoita voi toistaa vain 1080 60p/1080 50p -yhteensopivilla laitteilla.
- XAVC S-muodossa tallennettuja videoita voidaan toistaa vain XAVC S-yhteensopivilla laitteilla.

Tekijänoikeutta koskeva varoitus

Televisio-ohjelmat, elokuvat, videonauhut ja muut materiaalit voivat olla tekijänoikeuksien suojaamia. Niiden luvaton kuvaaminen voi olla tekijänoikeuslakien vastaista.

Tässä oppaassa käytetyt kuvat

Tässä käsikirjassa käytetyt esimerkkivalokuvat ovat reprodusoituja kuvia, eikä niitä ole otettu tällä kameralla.

Tietoja tämän oppaan teknisistä tiedoista

Suorituskyky- ja tekniset tiedot on määritetty seuraavissa olosuhteissa, ellei tässä oppaassa toisin mainita: Ympäristön lämpötila 25 °C; akku, jota on ladattu täyteen, kunnes latauksen merkkivalo on sammunut.

Langattomien verkkotoimintojen (Wi-Fi, NFC yms.) poistaminen käytöstä tilapäisesti

Kun nouset lentokoneeseen tms., voit poistaa kaikki langattomat verkkotoiminnot käytöstä tilapäisesti.

Valitse MENU-painike →  (Langaton) → [Lentokonetila] → [Käytössä].

Jos [Lentokonetila]-asetukseksi valitaan [Käytössä], näyttöön ilmestyy  (lentokone) -kuvake.

Huomautuksia langattomasta lähiverkosta

Jos kamera katoaa tai se varastetaan, Sony ei ole vastuussa menetyksistä tai vahingoista, jotka ehkä aiheutuvat kameran rekisteröidyn yhteyspisteen laittomasta käytöstä.

Huomautuksia suojauksesta, kun käytetään langattomia LAN-tuotteita

- Käytä aina suojattua langatonta LAN-yhteyttä hakkeroinnin, ilkivaltaisten kolmansien osapuolien käytön tai muiden haavoittuvuuksien välttämiseksi.
- On tärkeää määrittää suojausasetukset, kun käytetään langatonta LAN-yhteyttä.
- Jos suojausongelma syntyy, koska suojausvarotoimia ei ole käytössä tai väistämättömien olosuhteiden takia langatonta LAN-yhteyttä käytettäessä, Sony ei vastaa menetyksistä tai vahingoista.

Mukana tulleiden varusteiden tarkastaminen

Sulkeissa oleva numero osoittaa kappalemäärän.

Kaikkien mallien mukana:

- Kamera (1)
- Verkkolaite AC-UD10/AC-UUD11 (1)
Verkkolaitteen muoto voi vaihdella maan/alueen mukaan.
- Virtajohto (1)* (ei mukana Yhdysvalloissa ja Kanadassa)



* Kameran mukana saatetaan toimittaa useita virtajohtoja. Käytä maata/ aluetta vastaavaa oikeata virtajohtoa.

- Ladattava akku NP-FW50 (1)

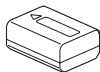

- Micro USB -kaapeli (1)

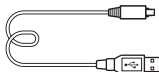

- Olkahihna (1)

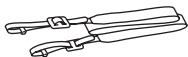

- Rungon suojus (1) (kiinnitetty kameraan)



- Kengän suojus (1) (kiinnitetty kameraan)
- Okulaarin kuppi (1) (kiinnitetty kameraan)
- Käyttöopas (1) (tämä opas)
- Wi-Fi Connection/One-touch (NFC) Guide (1)

Tässä oppaassa selitetään Wi-Fi-yhteyttä tarvitsevat toiminnot.

ILCE-7M2K:

- Zoom-objektiivi FE 28-70 mm F3.5-5.6 OSS (1)/objektiivin etusuojus (1)/objektiivin takasuojus (1)/vastavalosuoja (1)

Kameran käyttäminen

Kiekkopainikkeen käyttäminen

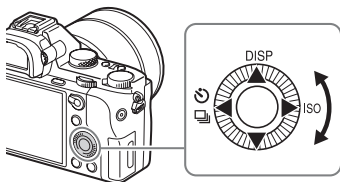

- Voit siirtää valintakehystä kiertämällä kiekkopainiketta tai painamalla sitä ylös/alas/vasemmalle/oikealle. Aseta valittu kohde painamalla ● kiekkopainikkeen keskellä. Tässä oppaassa kiekkopainikkeen painamista ylös/alas/vasemmalle/oikealle esitetään seuraavalla tavalla: ▲/▼/◀/▶.
- Seuraavat toiminnot on määritetty kiekkopainikkeen kohtiin ▲/◀/▶.

▲	DISP	Vaihtaa ruudun näytön.
▶	ISO	ISO-herkkyys
◀		Kuvanottotapa <ul style="list-style-type: none">• Jatkuva kuvaus/Haarukointi• Itselaukaisin

- Voit määrittää halutun toiminnon painikkeisiin ▼/◀/▶/● ja kiekkopainikkeen kiertoasentoon kuvaustilassa.
- Kun kiekkopainiketta kierretään tai siinä painetaan ◀/▶ toistotilassa, voit näyttää edellisen tai seuraavan kuvan.

Etupainikkeen/takapainikkeen käyttäminen

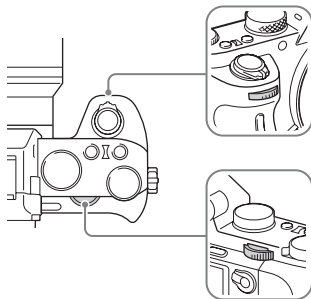

Voit muuttaa kunkin kuvaustilan välttämättömiä asetuksia välittömästi kiertämällä etu- tai takapainiketta.

Toiminnon valitseminen Fn (Toiminto)-painikkeella

Tällä painikkeella määritetään tai suoritetaan kuvauksessa usein käytettäviä toimintoja Quick Navi -näytön toimintoja lukuun ottamatta.

1 Aseta näyttötilaksi muu kuin [Etsin] painamalla kiekkopainikkeessa DISP.

2 Paina Fn-painiketta.

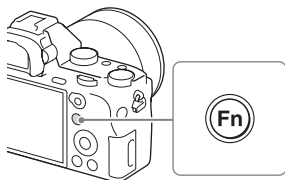

3 Valitse haluamasi kohde painamalla kiekkopainikkeessa ▲/▼/◀/▶.

Asetusnäyttö tulee näkyviin.

4 Valitse haluamasi asetus kiertämällä etupainiketta ja paina sitten kiekkopainikkeessa ●.

- Eräitä asetusarvoja voi hienosäätää kiertämällä takapainiketta.

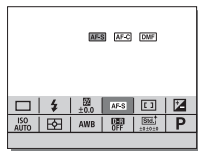

Yksittäisten asetusten tekeminen erillisessä näytössä

Vaihda asetuskohteen erilliseen näyttöön valitsemalla asetuskohte vaiheessa 3 ja painamalla kiekkopainikkeessa ●. Aseta kohteet toiminto-oppaan ohjeiden mukaisesti.

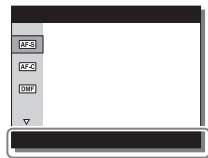

Toiminto-opas

FI

Toiminnot, jotka voidaan valita MENU-painikkeella

Voit määrittää kameran yleiset perusasetukset tai suorittaa toimintoja, kuten kuvata ja toistaa kuvia yms.

1 Tuo valikkonäyttö esiin painamalla MENU-painiketta.

2 Valitse haluamasi asetuskohde painamalla kiekkopainikkeessa ▲/▼/◀/▶ tai kiertämällä kiekkopainiketta ja paina sitten kiekkopainikkeen keskiössä ●.

- Siirry toiseen MENU-kohteeseen valitsemalla kuvake näytön yläosasta ja painamalla kiekkopainikkeessa ◀/▶.

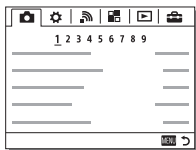

3 Valitse asetusarvo ja vahvista se painamalla ●.

Ruutuvalikon näyttäminen

Voit valita, näytetäänkö valikon ensimmäinen näyttö aina, kun MENU-painiketta painetaan.

MENU-painike →  (Asetus) → [Ruutuvalikko] → [Käytössä]

Kameran sisäisen oppaan käyttäminen

[Oman painikkeen as.] -toiminnon avulla voit määrittää kamerasisäisen oppaan haluamaasi painikkeeseen.

Kameran sisäinen opas näyttää valittuna olevan valikkotoiminnon tai asetuksen selityksen.

MENU-painike → ⚙️ (Omat asetukset) → [Oman painikkeen as.] → Valitse haluttu toiminnolle määritetty painike. → [Kameran sis. opas]

Paina MENU-painiketta ja valitse kiekkopainikkeella MENU-kohde, jonka selityksen haluat lukea, ja paina sitten painiketta, johon [Kameran sis. opas] on määritetty.

Akun lataaminen

Kun käytät kameraa ensimmäistä kertaa, muista ladata NP-FW50-akku (mukana).

InfoLITHIUM™ -akku voidaan ladata, vaikka se ei olisi aivan tyhjä.

Sitä voidaan myös käyttää, vaikka se ei olisi aivan täyteen ladattu.

Ladattu akku purkautuu vähitellen, vaikka sitä ei käytettäisi. Menetettyjen kuvaustilanteiden välttämiseksi lataa akku uudelleen ennen kuvaamista.

1 Aseta ON/OFF (Virta) -kytkin asentoon OFF.

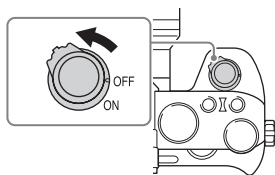

2 Avaa kansi liu'uttamalla vipua.

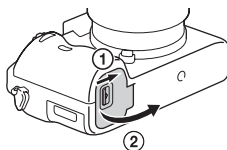

3 Aseta akku kokonaan painamalla lukitusvipua akun kärjellä.

Lukitusvipu

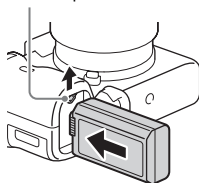

4 Sulje kansi.

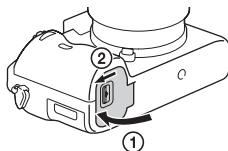

5 Kytke kamera verkkolaitteeseen (mukana) micro USB-kaapelilla (mukana) ja kytke sitten verkkolaite pistorasiaan.

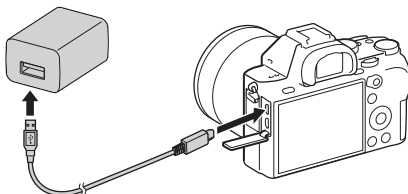

Latausvalo syttyy oranssina, ja lataus käynnistyy.

- Sammuta kamera akun latauksen ajaksi.
- Jos latausvalo vilkkuu eikä lataus ole päättynyt, irrota akku ja aseta se uudelleen.
- Muut maat/alueet kuin USA ja Kanada: Kytke virtajohto verkkolaitteeseen ja kytke verkkolaite pistorasiaan.

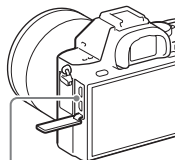

Latausvalo

Palaa: Lataus käynnissä

Ei pala: Lataus päättynyt

Vilkkuu:

Latausvirhe tai lataus keskeytetty tilapäisesti, koska kamera ei ole oikealla lämpötila-alueella

Huomautuksia

- Jos kameran latausvalo vilkkuu, kun verkkolaite on liitetty pistorasiaan, se tarkoittaa, että lataus on keskeytetty tilapäisesti, koska lämpötila on suositellun alueen ulkopuolella. Kun lämpötila palaa asianmukaiselle alueelle, lataus jatkuu. Suosittelemme, että akku ladataan ympäristön lämpötilassa 10 °C – 30 °C.
- Kytke verkkolaite (mukana) lähimpään seinäpistorasiaan. Jos verkkolaitteen käytön aikana ilmenee toimintahäiriöitä, kytke virtalähde välittömästi irti irrottamalla sen pistoke pistorasiasta.
- Kun akkua ladataan ensimmäistä kertaa tai kun se on ollut pitkään käyttämättä, latausvalo voi vilkkua nopeasti. Jos näin tapahtuu, irrota akku kamerasta ja aseta se sitten takaisin lataamisen jatkamiseksi.
- Älä lataa akkua jatkuvasti tai toistuvasti käyttämättä sitä välillä, jos se on jo ladattu täyteen tai melkein täyteen. Muuten akun suorituskyky voi heikentyä.
- Kun lataus on päättynyt, irrota verkkolaite pistorasiasta.
- Käytä vain alkuperäisiä Sony-akkuja, micro USB -kaapelia (mukana) ja verkkolaitetta (mukana).

Latausaika (Täysi lataus)

Latausaika on noin 150 min. verkkolaitetta (mukana) käytettäessä.

Huomautuksia

- Yllä oleva latausaika on aika, joka tarvitaan täysin tyhjentyneen akun lataamiseen 25 °C:ssa. Lataus voi kestää pidempään käyttöolojen ja olosuhteiden mukaan.

Lataus tietokoneeseen liittämällä

Akku voidaan ladata liittämällä kamera tietokoneeseen micro USB -kaapelilla. Liitä kamera tietokoneeseen, kun kamera on sammutettu.

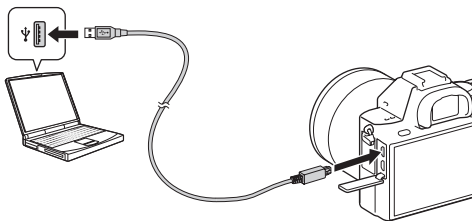

Huomautuksia

- Jos kamera liitetään kannettavaan tietokoneeseen, jota ei ole liitetty virtalähteeseen, tietokoneen akku tyhjenee. Älä lataa pitkiä aikoja.
- Älä käynnistä/sammuta tietokonetta, käynnistä sitä uudelleen tai palauta sitä lepotilasta, kun tietokoneen ja kameran välille on muodostettu USB-yhteys. Kamera voi aiheuttaa toimintahäiriön. Irrota kamera tietokoneesta ennen tietokoneen käynnistämistä/sammuttamista, uudelleenkäynnistämistä tai palauttamista lepotilasta.
- Lataus itse kootulla tai muunnellulla tietokoneella ei välttämättä onnistu.

Akun jäljellä olevan varauksen tarkistaminen

Jäljellä olevan varauksen ilmaisin näkyy näytössä.



Huomautuksia

- Jäljellä olevan latauksen ilmaisin ei välttämättä ole oikein kaikissa olosuhteissa.

Akun poistaminen

Kytke kamera pois päältä. Liu'uta lukitusvipua varmistettuasi, ettei käytön merkkivalo pala, ja irrota akku. Varo, että et pudota akkua.

Lukitusvipu

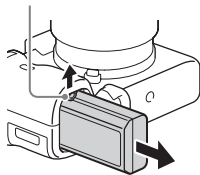

Muistikortin (myydään erikseen) asettaminen

1 Avaa kansi liu'uttamalla vipua.

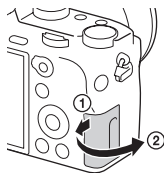

2 Aseta muistikortti.

- Kun lovettu kulma osoittaa kuvan mukaiseen suuntaan, aseta muistikortti paikalleen, kunnes se napsahtaa.



Varmista, että lovettu kulma osoittaa oikeaan suuntaan.

3 Sulje kansi.

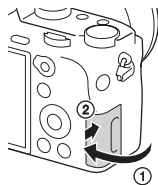

Muistikortin poistaminen

Varmista, ettei käytön merkkivalo pala, ja paina sitten muistikorttia sisään kerran.

Muistikortit, joita voidaan käyttää

Voit käyttää seuraavanlaisia muistikortteja tällä kameralla. Huomaa kuitenkin, että moitteeton toiminta ei ole taattua kaikilla muistikorttityypeillä.

	Muistikortti	Valokuvat	Videot
A	Memory Stick PRO Duo™	✓	✓ (vain Mark2)
	Memory Stick PRO-HG Duo™	✓	✓
	Memory Stick XC-HG Duo™	✓	✓
B	SD-muistikortti	✓	✓ (Luokka 4 tai nopeampi)
	SDHC-muistikortti	✓	✓ (Luokka 4 tai nopeampi)
	SDXC-muistikortti	✓	✓ (Luokka 4 tai nopeampi)

- Tässä oppaassa taulukon tuotteista käytetään nimeä:

A: Memory Stick PRO Duo

B: SD-kortti

Kun tallennetaan XAVC S -muotoisia videoita

Käytä seuraavia muistikortteja:

- SDXC-muistikortti (64 Gt tai enemmän ja luokka 10 tai nopeampi)
- SDXC-muistikortti (64 Gt tai enemmän ja UHS-I (U1))
- Memory Stick XC-HG Duo

Huomautuksia

- Memory Stick XC-HG Duo- tai SDXC-muistikortille tallennettuja kuvia ei voi tuoda eikä toistaa tietokoneilla tai AV-laitteilla, jotka eivät ole exFAT*-yhteensopivia. Varmista, että laite on exFAT-yhteensopiva, ennen kuin liität sen kameraan. Jos liität kameras yhteensopimattomaan laitteeseen, saatat saada kehoitteen alustaa kortti.

Älä koskaan alusta korttia tämän kehotuksen takia, sillä toimenpide poistaa kaikki kortilla olevat tiedot.

- * exFAT on Memory Stick XC-HG Duo- ja SDXC-muistikorteissa käytettävä tiedostojärjestelmä.

Objektiivin kiinnitys

Aseta kameras virtakytkin asentoon OFF, ennen kuin kiinnität tai irrotat objektiivin.

1 Irrota rungon suojus kamerasta ja Takalinssinsuojus objektiivin takaa.

- Kun vaihdat objektiivia, tee se nopeasti etäällä pölyisistä paikoista, jotta kameras sisään ei pääse pölyä tai roskia.
- Kun kuvaat, irrota objektiivin etusuojus objektiivista.

Objektiivin etusuojus

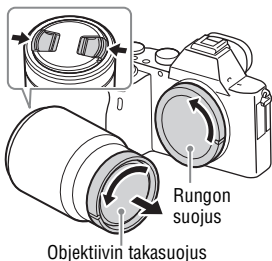

2 Kiinnitä objektiivi kohdistamalla objektiivissa ja kamerassa olevat valkoiset merkit (kohdistusmerkit).

- Pidä kameraa objektiivi alaspäin, jotta kameraan ei pääse pölyä.

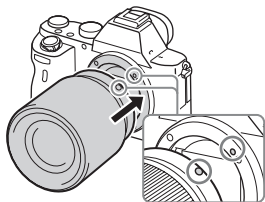

3 Työnnä objektiivia kevyesti kameraan päin ja käännä objektiivia myötäpäivään, kunnes se lukittuu paikalleen.

- Aseta objektiivi paikalleen suorassa.

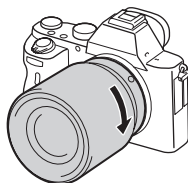

Huomautuksia

- Älä paina objektiivin vapautuspainiketta objektiivia kiinnittäessäsi.
- Älä käytä voimaa objektiivia kiinnittäessäsi.
- A-kiinnitteisen objektiivin (myydään erikseen) käyttöön tarvitaan kiinnitinsovitin (myydään erikseen). Ohjeita kiinnitinsovitimen käytöstä on sen käyttöoppaassa.
- Kun haluat kuvata koko ruudun kokoisia kuvia, käytä koko ruudun kameralle suunniteltua objektiivia.
- Kun kannat kameraa objektiivia kiinnitettyinä, pidä sekä kamerasta että objektiivistä tukevasti kiinni.
- Älä pidä kiinni siitä objektiivin osasta, joka on työntynyt ulos zoomin tai tarkennuksen säätöä varten.

Objektiivin irrottaminen

1 Paina objektiivin vapautuspainike pohjaan asti ja käännä objektiivia vastapäivään, kunnes se pysähtyy.

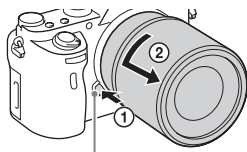

Objektiivin vapautuspainike

2 Kiinnitä suojukset objektiivin eteen ja taakse ja rungon suojus kameraan.

- Poista kaikki pöly niistä ennen niiden kiinnittämistä.

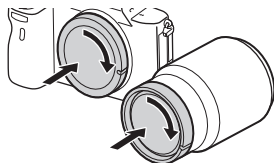
**Objektiivin vaihtamista koskevia huomautuksia**

Jos objektiivia vaihdettaessa kamerasisään päässyt pöly tai lika kiinnittyy kuva-anturin (osa, joka muuntaa valon sähköiseksi signaaliksi) päälle, se voi näkyä kuvissa tummina pisteinä joissakin kuvausympäristöissä. Vaihda objektiivia aina nopeasti etäällä pölyisistä paikoista, kun kiinnität/irrotat objektiivia.

Päivämäärän ja ajan asettaminen

Kun kameraan kytketään virta ensimmäisen kerran, päivämäärän ja ajan asetusräyttö tulee näkyviin.

1 Kytke virta kameraan asettamalla virtakytkin ON-asentoon.

Päivämäärän ja kellonajan asetusräyttö tulee näkyviin.

- Sammuta kamera asettamalla virtakytkin asentoon OFF.

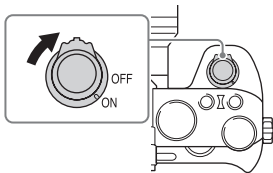

2 Tarkista, että [Syötä] on valittu näytössä, ja paina sitten kiekkopainikkeessa ●.

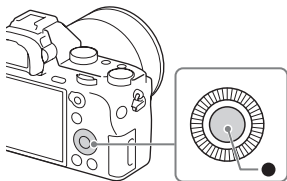

3 Valitse haluttu maantieteellinen sijainti ja paina sitten ●.

4 Paina kiekkopainikkeessa ▲/▼ tai valitse asetuskohde kiertämällä kiekkopainiketta ja paina sitten ●.

5 Paina ▲/▼/◀/▶ tai valitse haluamasi asetus kiertämällä kiekkopainiketta ja paina sitten ●.

6 Aseta muut kohteet toistamalla vaiheita 4–5, valitse [Syötä] ja paina sitten kiekkopainikkeessa ●.

Päivämäärän ja ajan asetustoimenpiteen peruuttaminen

Paina MENU-painiketta.

Päivämäärän/kellonajan ja alueen tarkistaminen tai nollaaminen

Päivämäärän ja ajan asetussytyttö tulee automaattisesti esiin, kun virta kytketään ensimmäisen kerran tai kun sisäinen ladattava varmistusparisto on tyhjentynyt. Jos haluat nollata päivämäärän ja kellonajan, käytä valikkoa.

MENU-painike →  **(Asetus)** →
[Pvm/aika-asetus] tai **[Alueasetus]**

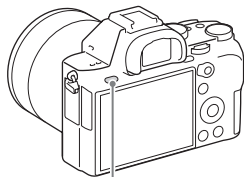

MENU-painike

Huomautuksia

- Tässä kamerassa ei ole toimintoa, jolla päivämäärät voitaisiin lisätä kuviin. Voit lisätä päivämäärän ja tallentaa tai tulostaa kuvan käyttämällä PlayMemories Home -ohjelmistoa (sivu 28).

Päivämäärän ja ajan ylläpito

Tässä kamerassa on sisäinen ladattava paristo, joka ylläpitää päivämäärän, ajan ja muut asetukset riippumatta siitä, onko virta kytkettyä tai akku kiinnitettyä.

Ohjelmiston käyttäminen

Optimoi kameralla otettujen kuvien käyttö käyttämällä seuraavia sovelluksia.

- Image Data Converter
- PlayMemories Home
- Remote Camera Control

Lisätietoja asennuksesta on sivuilla 27–30.

Järjestelmävaatimukset

Ohjelmiston järjestelmävaatimukset ovat seuraavassa URL-osoitteessa:
<http://www.sony.net/pcenv/>



Image Data Converter -sovelluksen käyttö

Image Data Converter -sovelluksen avulla voit tehdä seuraavia asioita:

- Voit katsella RAW-tilassa tallennettuja kuvia ja muokata niitä erilaisilla korjauksilla, kuten sävykäyrä ja terävyys.
- Voit säätää kuvia käyttämällä valkotasapainoa, valotusta, [Luova asetus] -toimintoa yms.
- Voit tallentaa tietokoneessa näytetyt ja muokatut valokuvat. Voit tallentaa kuvan joko RAW-muodossa tai yleisessä tiedostomuodossa.
- Voit näyttää ja vertailla tällä kameralla kuvattuja RAW-kuvia ja JPEG-kuvia.
- Voit luokitella kuvia viidelle tasolle.
- Voit käyttää värietikettejä.

Image Data Converter -sovelluksen käyttöohjeita on Ohjeessa.

Valitse [Start] → [All Programs] → [Image Data Converter] → [Help] → [Image Data Converter Ver.4].

Image Data Converter -tukisivu (vain englanniksi)

<http://www.sony.co.jp/ids-se/>

Image Data Converter -ohjelmiston asentaminen

1 Lataa ohjelmisto seuraavasta osoitteesta ja asenna se tietokoneeseen.

Windows:

<http://www.sony.co.jp/imsoft/Win/>

Mac:

<http://www.sony.co.jp/imsoft/Mac/>

Huomautuksia

- Kirjautu sisään järjestelmänvalvojana.

PlayMemories Home -sovelluksen käyttö

PlayMemories Home -ohjelmiston avulla voit tuoda valokuvia ja videoita tietokoneeseen ja käyttää niitä. PlayMemories Home -ohjelmistoa tarvitaan XAVC S- tai AVCHD-videoiden tuomiseen tietokoneeseen.



Kuvien tuominen kamerasta



Tuotujen kuvien toisto



Windows-järjestelmässä myös seuraavat toiminnot ovat saatavilla:



Kuvien katselu kalenterissa



Videolevyjen luominen



Kuvien lataaminen verkkopalveluihin

Kuvien jakaminen PlayMemories Online™ -palvelussa



- Voit ladata Image Data Converter- tai Remote Camera Control -ohjelmiston yms. noudattamalla seuraavia ohjeita:
Liitä kamera tietokoneeseen → käynnistä PlayMemories Home → napsauta [Notifications].

Huomautuksia

- PlayMemories Home -sovelluksen asentamiseen tarvitaan Internet-yhteys.
- PlayMemories Home- tai muiden verkkopalveluiden käyttämiseen tarvitaan Internet-yhteys. PlayMemories Home- tai muut verkkopalvelut eivät välttämättä ole saatavilla kaikissa maissa tai kaikilla alueilla.
- Katso tietoja Mac-ohjelmistosta seuraavasta osoitteesta:
<http://www.sony.co.jp/imsft/Mac/>
- Jos tietokoneeseen on jo asennettu ennen vuotta 2011 julkaistujen mallien mukana toimitettu PMB (Picture Motion Browser) -ohjelmisto, PlayMemories Home korvaa sen asennuksen aikana. Käytä PlayMemories Home -ohjelmistoa, joka korvaa PMB-ohjelmiston.
- PlayMemories Home muuntaa kohdan [📷 Tallennusasetus]-vaihtoehdolla [60p 28M(PS)]/[50p 28M(PS)], [60i 24M(FX)]/[50i 24M(FX)] tai [24p 24M(FX)]/[25p 24M(FX)] tallennetut videot AVCHD-tallennuslevyn luomista varten. Tämä muunnos voi kestää pitkään. Et voi myöskään luoda levyä, jolla on alkuperäinen kuvanlaatu. Jos haluat säilyttää alkuperäisen kuvanlaadun, tallenna videot Blu-ray-levylle.

PlayMemories Home -ohjelmiston asentaminen

1 Mene tietokoneen Internet-selaimella seuraavaan osoitteeseen ja napsauta sitten [Install] → [Run].

<http://www.sony.net/pm/>

2 Suorita asennus loppuun noudattamalla näytön ohjeita.

Remote Camera Control -sovelluksen käyttö

Liitä kamera tietokoneeseen. Remote Camera Control -sovelluksen avulla voit:

- Tehdä kameran asetuksia tai ottaa kuvan tietokoneelta.
- Tallentaa kuvan suoraan tietokoneeseen.
- Käyttää aikaväliajastettua kuvausta.

Tee seuraavat asetukset ennen käyttöä: MENU-painike →  (Asetus) → [USB-liitäntä] → [Kuvaus tietokoneelle]

Remote Camera Control -ohjelmiston asentaminen

1 Mene tietokoneen Internet-selaimella seuraavaan osoitteeseen.

Windows:

<http://www.sony.co.jp/imsoft/Win/>

Mac:

<http://www.sony.co.jp/imsoft/Mac/>

2 Lataa ja asenna Remote Camera Control noudattamalla näyttöön tulevia ohjeita.

Huomautuksia

- Remote Camera Control -sovelluksen asentamiseen tarvitaan Internet-yhteys.

Tavaramerkit

- Memory Stick ja  ovat Sony Corporationin tavaramerkkejä tai rekisteröityjä tavaramerkkejä.
- XAVC S ja  ovat Sony Corporation -yhtiön rekisteröityjä tavaramerkkejä.
- AVCHD Progressive ja AVCHD Progressive -logotyypit ovat Panasonic Corporationin ja Sony Corporationin tavaramerkkejä.
- Windows on Microsoft Corporationin rekisteröity tavaramerkki Yhdysvalloissa ja/tai muissa maissa.
- Mac on Apple Inc. -yhtiön rekisteröity tavaramerkki Yhdysvalloissa ja muissa maissa.
- SDXC-logo on SD-3C, LLC -yhtiön tavaramerkki.
- Facebook ja "f"-logo ovat Facebook, Inc. -yhtiön tavaramerkkejä tai rekisteröityjä tavaramerkkejä.
- YouTube ja YouTube-logo ovat Google Inc. -yhtiön tavaramerkkejä tai rekisteröityjä tavaramerkkejä.
- Lisäksi muut tässä oppaassa käytetyt järjestelmien ja tuotteiden nimet ovat yleensä niiden kehittäjien tai valmistajien tavaramerkkejä tai rekisteröityjä tavaramerkkejä. Merkkejä TM ja ® ei ole kuitenkaan käytetty kaikissa tapauksissa tässä oppaassa.



Tätä tuotetta koskevia lisätietoja ja vastauksia usein esitettyihin kysymyksiin on asiakastuen [www-sivustolla](http://www.sony.net/).

<http://www.sony.net/>

Lære mer om kameraet ("Hjelpeveiledning")



"Hjelpeveiledning" er en online-håndbok. Du kan lese "Hjelpeveiledning" på datamaskinen eller smarttelefonen din. Slå opp i den for å få grundige instruksjoner om kameraets mange funksjoner.

URL:

http://rd1.sony.net/help/ilc/1450/h_zz/



ADVARSEL!

For å redusere brannfaren og faren for å få elektrisk støt, må du ikke utsette denne enheten for regn eller fuktighet.

VIKTIGE SIKKERHETSINSTRUKSER -TA VARE PÅ DISSE INSTRUKSENE FARE FOR Å REDUSERE FAREN FOR BRANN ELLER ELEKTRISK STØT, MÅ DU FØLGE DISSE INSTRUKSENE NØYE

Forsiktig

Batteri

Hvis batteriet feilbehandles, kan det sprekke, forårsake brann eller til og med kjemiske brannskader. Ivareta følgende forholdsregler:

- Ikke demonter det.
- Ikke knus batteriet, og ikke utsett det for slag eller støt, som f.eks. hammerslag, at det faller ned eller at noen tramper på det.
- Ikke kortslutt batterikontaktene og ikke la metallgjenstander berøre dem.
- Ikke utsett batteriet for høye temperaturer over 60 °C, som f.eks. direkte sollys eller i en bil som er parkert i solen.
- Ikke sett fyr på batteriet eller kast det på bålet.

- Ikke håndter ødelagte eller lekkende litiumionbatterier.
- Batteriet må kun lades med en ekte Sony-batterilader eller en enhet som kan lade batteriet.
- Oppbevar batteriet utilgjengelig for små barn.
- Hold batteriet tørt.
- Bytt det ut kun med samme eller tilsvarende type anbefalt av Sony.
- Kasser brukte batterier omgående, som beskrevet i instruksene.

Vekselstrømadapter

Bruk nærmeste stikkontakt når du bruker vekselstrømadapteren. Koble vekselstrømadapteren fra stikkontakten omgående hvis det oppstår feil på apparatet under bruk.

Strømkabelen, hvis den medfølger, er konstruert spesielt for bruk med dette kameraet, og bør ikke brukes sammen med annet elektrisk utstyr.

For kunder i Europa

Merknad for kunder i land som benytter EU direktiver

Produsent: Sony Corporation, 1-7-1 Konan Minato-ku Tokyo, 108-0075 Japan
 EU produkt samsvar: Sony Deutschland GmbH, Hedelfinger Strasse 61, 70327 Stuttgart, Tyskland



Sony Corporation erklærer herved at dette utstyret er i samsvar med de grunnleggende krav og øvrige relevante krav i direktiv 1999/5/EF. For flere detaljer, vennligst se: <http://www.compliance.sony.de/>

Merk

Hvis statisk elektrisitet eller elektromagnetisme forårsaker brudd på dataoverføringen, må du starte programmet om igjen eller koble fra og koble til igjen kommunikasjonskabelen (USB e.l.).

Dette produktet er testet og funnet å være kompatibelt med grenseverdiene i EMC-direktivet for bruk av tilkoblingskabler som er kortere enn 3 meter.

De elektromagnetiske feltene ved spesifikke frekvenser kan påvirke bilde og lyd i denne enheten.

Kassering av gamle batterier og elektriske og elektroniske apparater (gjelder i den Europeiske Unionen og andre europeiske land med separat innsamlingsystem)



Dette symbolet på produktet, batteriet eller emballasjen indikerer at dette produktet og batterier ikke må behandles som husholdningsavfall. På

noen batterier er dette symbolet brukt i kombinasjon med kjemiske symbol. De kjemiske symbolene for kvikksølv (Hg) eller bly (Pb) er lagt til dersom batteriet inneholder mer enn 0,0005% kvikksølv eller 0,004% bly. Ved å sørge for at disse produktene og batteriene blir kastet riktig, vil du bidra til å forhindre negative konsekvenser for miljøet og menneskers helse, som ellers kan forårsakes av feilaktig avfallshåndtering av batteriet.

Resirkulering av materialene vil bidra til å bevare naturressursene.

Hva gjelder produkter som av sikkerhets-, ytelses- eller dataintegritetsgrunner krever en permanent tilkobling til et inkorporert batteri, bør dette batteriet skiftes kun av autorisert servicepersonell. For å sikre at batteriet og det elektriske og elektroniske utstyr blir behandlet korrekt, overlevere disse produktene ved endt levetid til et mottak for resirkulering av batterier og elektrisk og elektronisk utstyr.

For alle andre batterier, vennligst se informasjonen om hvordan man fjerner batteriet på riktig måte. Lever batteriet til et mottak for resirkulering av avfall batterier. For mer detaljert informasjon om resirkulering av dette produktet eller batteriet, kan du kontakte lokale myndigheter, renovasjonsselskapet eller forretningen der du kjøpte produktet eller batteriet.

For kunder som har kjøpt kameraet sitt fra en butikk i Japan som selger til turister

Merk

Noen sertifiseringsmerker for standarder som støttes av kameraet kan bekreftes på kameraets skjerm.

Velg MENU →  (Oppsett) → [Sertifiseringslogo].

Dersom visning ikke er mulig på grunn av problemer som feilfunksjon på kameraet, kontakter du Sony-forhandleren din eller en lokal, autorisert Sony-servicestasjon.

Du finner mer informasjon om Wi-Fi- og NFC One-touch-funksjonene i dokumentet "Wi-Fi Connection/One-touch (NFC) Guide" (vedlagt) eller i "Hjelpeveiledning".

Denne håndboken dekker flere modeller som leveres med ulike objektiver. Modellnavnet varierer med det medfølgende objektivet. Hvilken modell som er tilgjengelig, avhenger av landet eller regionen.

Modellbetegnelse	Objektiv
ILCE-7M2	Ikke inkludert
ILCE-7M2K	FE 28-70 mm F3.5-5.6 OSS

Om bruk av kameraet

Skjermspråk

I menyen kan du velge hvilket språk du vil se på skjermen.

Fremgangsmåte for fotografering

Dette kameraet har 2 moduser for overvåking av objekter: skjermmodus som bruker skjermen, og søkermodus som bruker søkeren.

Funksjoner som er innebygd i dette kameraet

- Denne håndboken beskriver 1080 60i-kompatible enheter og 1080 50i-kompatible enheter.
For å kontrollere om kameraet ditt er en 1080 60i-kompatibel eller en 1080 50i-kompatibel enhet, kan du se etter følgende merker på bunnen av kameraet.
1080 60i-kompatibel enhet: 60i
1080 50i-kompatibel enhet: 50i
- Dette kameraet er kompatibelt med filmer i formatene 1080 60p og 50p. I motsetning til det som hittil har vært standard for opptaksmoduser, nemlig linjesprangmetoden, gjør dette kameraet opptak etter en progressiv metode. Dette øker oppløsningen og gir et jevnere, mer realistisk bilde.

Oppretter en bildedatabasefil

Hvis du setter inn et minnekort som ikke inneholder en bildedatabasefil i kameraet og slår det på, oppretter kameraet automatisk en bildedatabasefil ved hjelp av noe av minnekortets kapasitet.

Prosessen kan ta lang tid, og du kan ikke bruke kameraet før prosessen er fullført. Hvis det oppstår en feil i databasefilen, må du eksportere alle bilder til datamaskinen din ved hjelp av PlayMemories Home™, og deretter formatere minnekortet med kameraet.

Om opptak/avspilling

- For at minnekortet skal fungere stabilt, anbefales det å formatere minnekortet i kameraet første gang du bruker det i dette kameraet.
Når du formaterer minnekortet, vil alle data som er lagret på det, slettes. De kan ikke gjenopprettes. Før formateringen gjennomføres, bør du kopiere dataene til en datamaskin eller annen enhet.
- Hvis du gjentatte ganger lagrer og sletter bilder over lengre tid, kan filene på minnekortet bli fragmentert, og filmopptak kan bli avbrutt før opptaket er avsluttet. Hvis dette skjer, må du kopiere dataene til en datamaskin eller annen enhet, og deretter utføre [Formater].
- Før du begynner å gjøre opptak, bør du gjøre et prøveopptak for å forvisse deg om at kameraet virker som det skal.

Backup-anbefaling for et minnekort

Hvis du slår av kameraet eller fjerner batteriet eller minnekortet mens tilgangslampen blinker, kan dataene på minnekortet bli skadet. For å unngå tap av data må du alltid sikkerhetskopiere (ta backup av) data til en annen enhet.

Ingen erstatning for ødelagt innhold eller opptaksfeil

Sony kan ikke gi erstatning for opptaksfeil, tap av eller skade på innspilt innhold som følge av funksjonsfeil i kameraet eller opptaksmediene e.l.

Fotografere med en APS-C-størrelse som er kompatibel med et objektiv med E-fatning

Dette kameraet er utstyrt med en 35 mm, fullramme CMOS-sensor. Bildestørrelsen settes imidlertid automatisk til den samme som innstillingen for APS-C-størrelsen, og bildestørrelsen er mindre når det brukes en APS-C-størrelse som er kompatibel med et objektiv med E-fatning (standardinnstillingen).

Om skjermen, den elektroniske søkeren, objektivet og bildesensoren

- Skjermen og den elektroniske søkeren produseres ved hjelp av ekstremt nøyaktig teknologi, og mer enn 99,99 % av bildeelementene (pikslene) er reelt operative. Det kan imidlertid forekomme at små svarte og/eller lyse punkter (med hvit, rød, blå eller grønn farge) vises kontinuerlig på skjermen og i den elektroniske søkeren. Disse punktene er en normal følge av produksjonsprosessen og påvirker ikke bildene på noen måte.
- Ikke hold kameraet etter skjermen.
- Når du bruker det elektrisk drevne zoomobjektivet, må du passe på å ikke sette fast fingre eller gjenstander i objektivet.
- Ikke utsett kameraet for sterke lyskilder, som f.eks. sollys. De interne komponentene kan bli skadet.
- Ikke se på solen eller andre sterke lyskilder gjennom objektivet mens det er frakoblet. Dette kan føre til irreversibel skade på øynene, eller føre til at utstyret slutter å virke som det skal.
- Ikke bruk kameraer i områder hvor det sendes ut kraftige radiosignaler eller radioaktiv stråling. Opptak og avspilling vil kanskje ikke fungere på riktig måte.

- I miljøer med lav temperatur kan bilder bli hengende igjen på skjermen. Dette er ikke feil.
Når du slår på kameraet i kalde omgivelser, kan skjermen bli forbigående svart. Når kameraet er oppvarmet, vil skjermen fungere normalt.
- Det innspilte bildet kan være forskjellig fra det bildet du registrerte før opptak.

Bruke objektiv og tilbehør

Du bør bruke objektiver og tilbehør fra Sony. Disse er utformet for å passe til kameraets egenskaper. Bruk av dette kameraet med produkter fra andre produsenter kan påvirke dets ytelse og føre til skade eller feil på kameraet. Sony har intet ansvar for slike uhell eller feil.

Om multigrensesnitt-skoen

- Når du setter på eller tar av tilbehør, som for eksempel en ekstern blits til multigrensesnitt-skoen, må du først sette av/på-bryteren på OFF. Når du setter på tilbehør, må du trekke skruene godt til og forsikre deg om at tilbehøret er godt festet til kameraet.
- Du må ikke bruke en ekstern blits med en høyspennings-blitssynkroniseringskontakt eller invers polaritet. Dette kan i så fall føre til at enheten slutter å virke.

Om fotografering med søkeren

Dette kameraet er utstyrt med en organisk elektroluminescenssøker med høy oppløsning og stor kontrast. Denne søkeren gir vid synsvinkel og lang øyeavstand. Dette kameraet er utformet med en søker som er enkel å bruke og som har passende balanse mellom forskjellige elementer.

- Bildet kan bli litt forvrengt i hjørnene av søkeren. Dette er ikke feil. Når du vil se hele komposisjonen med alle detaljer, kan du også bruke skjermen.

- Hvis du panorerer kameraet mens du ser i søkeren eller beveger øynene, kan bildet i søkeren bli forvrengt, eller fargene i bildet kan bli endret. Dette er en egenskap ved objektivet eller visningsenheten, og det er ikke en feil. Når du tar et bilde, bør du se i sentrum av søkeren.
- Når du fotograferer med søkeren, vil du kunne oppleve symptomer som anstrengte øyne, tretthet, sjøsyke eller kvalme. Vi anbefaler at du tar en pause med jevne mellomrom når du fotograferer med søkeren. Hvor lenge pausene bør vare, eller hvor ofte du bør ta dem, kan variere fra person til person, så du bør finne ut hva som passer for deg. Hvis du føler ubehag, bør du unngå å bruke søkeren inntil du føler deg bedre, og oppsøke lege ved behov.

Om å ta opp i lengre tid av gangen

- Hvis kameraet eller batteriet har feil temperatur, vil du kanskje ikke kunne spille inn film, eller strømmen kan bli slått av automatisk for å beskytte kameraet. En melding vises på skjermen før strømmen slås av, eller før du ikke lenger kan spille inn film. I dette tilfellet må du la kameraet være avslått og vente til kamera- og batteritemperaturen synker. Hvis du slår på kameraet uten at kameraet og batteriet har fått avkjølt seg nok, kan det hende kameraet vil slås av igjen, eller at du ikke vil kunne ta opp film.
- Temperaturen i kameraet stiger raskt når lufttemperaturen er høy.
- Når kameratemperaturen stiger, kan bildekvaliteten bli dårligere. Det anbefales at du venter til temperaturen i kameraet faller før du fortsetter å fotografere.
- Overflaten på kameraet kan bli varm. Dette er ikke feil.

Merknader om import av XAVC S-filmer og AVCHD-filmer til en datamaskin

Når du importerer XAVC S-filmer eller AVCHD-filmer til en datamaskin, må du laste ned og bruke programvaren PlayMemories Home fra følgende nettsted: <http://www.sony.net/pm/>

Om å spille av film på andre enheter

- Dette kameraet bruker MPEG-4 AVC/H.264 High Profile til opptak i AVCHD-format. Film som er tatt opp i AVCHD-format med dette kameraet, kan ikke spilles av på følgende enheter.
 - Andre enheter som er kompatible med AVCHD-formatet, som ikke støtter High Profile
 - Enheter som er inkompatible med AVCHD-formatet
- Dette kameraet bruker også MPEG-4 AVC/H.264 Main Profile til opptak i MP4-format. Dette er grunnen til at film som er tatt opp i MP4-format med dette kameraet, ikke kan spilles av på andre enheter enn de som støtter MPEG-4 AVC/H.264.
- Plater med HD-bildekvalitet (høy oppløsning) kan bare avspilles på enheter som er kompatible med AVCHD-formatet. DVD-baserte spillere eller opptakere kan ikke spille av plater med HD-bildekvalitet fordi de er inkompatible med AVCHD-formatet. Dessuten får DVD-baserte spillere eller opptakere kanskje ikke løst ut plater med HD-bildekvalitet.
- Film som er tatt opp i 1080 60p/1080 50p-format, kan spilles av kun på enheter som støtter 1080 60p/1080 50p.
- Film som er tatt opp i XAVC S-format kan spilles av kun på enheter som støtter XAVC S.

NO

Advarsel om opphavsrettigheter

TV-programmer, filmer, videobånd og annet materiale kan være opphavsrettslig beskyttet. Uautoriserte opptak av slikt materiale kan stride mot bestemmelsene i Åndsverkloven.

Bildene som brukes i denne håndboken

Fotografiene som brukes som bildeeksempler i denne brukerhåndboken, er reproduserte bilder og ikke bilder som faktisk er tatt med dette kameraet.

Om dataspesifikasjonene som er beskrevet i denne bruksanvisningen

Data om ytelse og spesifikasjoner er angitt under følgende forhold, med mindre noe annet er beskrevet i denne håndboken: Ved en vanlig omgivelsestemperatur på 25 °C, og ved bruk av en batteripakke som er blitt fulladet inntil ladelampen har slukket.

Slå av trådløse nettverksfunksjoner (Wi-Fi og NFC osv.) midlertidig

Når du går ombord på et fly e.l., kan du slå av alle trådløse nettverksfunksjoner midlertidig.

Velg MENU knappen →  (Trådløs) → [Flymodus] → [På].

Hvis du stiller inn [Flymodus] på [På], vises et fly-ikon  på skjermen.

Om trådløst LAN

Hvis kameraet mistes eller stjeles, har Sony intet ansvar for tap eller skade forårsaket av ulovlig tilgang til eller bruk av kameraets registrerte tilgangspunkt.

Om sikkerheten ved bruk av produkter for trådløse nettverk

- Du må alltid forvise deg om at du bruker et sikkert trådløst LAN, så du unngår hacking, at en ondsinnet tredjepart kan skaffe seg tilgang, og andre sårbarheter.
- Det er viktig at du benytter sikkerhetsinnstillingene når du bruker et trådløst LAN.
- Hvis det oppstår et sikkerhetsproblem fordi det ikke er tatt noen sikkerhetsmessige forholdsregler, eller som følge av eventuelle unngåelige omstendigheter ved bruk av et trådløst LAN, har Sony intet ansvar for tap eller skade som måtte oppstå.

Kontrollere leverte deler

Tallet i parentes angir antall deler.

Leveres med alle modeller:

- Kamera (1)
- Vekselstrømadapter AC-UD10/AC-UUD11 (1)
Formen på vekselstrømadapteren kan variere fra land til land og fra region til region.
- Strømkabel (1)* (ikke inkludert i USA og Canada)



* Flere strømkabler kan bli levert med kameraet. Bruk den riktige som passer i ditt land eller din region.

- Oppladbart batteri NP-FW50 (1)

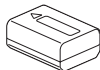

- Mikro-USB-kabel (1)

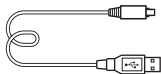

- Skulderrem (1)

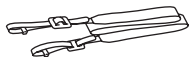

- Kamerahusdeksel (1) (festet på kameraet)



- Deksel til tilbehørssko (1) (festet på kameraet)
- Øyemusling (1) (festet på kameraet)
- Bruksanvisning (1) (denne håndboken)
- Wi-Fi Connection/One-touch (NFC) Guide (1)

Denne veiledningen forklarer funksjonene som krever en Wi-Fi-tilkobling.

ILCE-7M2K:



- Zoomobjektiv FE 28-70 mm F3.5-5.6 OSS (1)/fremre objektivdeksel (1)/bakre objektivdeksel (1)/motlysblender (1)

Betjening av kameraet

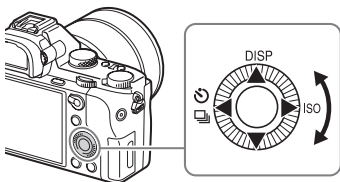
Bruke kontrollhjulet



- Du kan dreie på kontrollhjulet, eller trykke det oppover, nedover, mot venstre eller mot høyre for å flytte utvalgsrammen. Trykk på ● på midten av kontrollhjulet for å stille inn det valgte elementet. I denne håndboken er det å trykke øvre, nedre, venstre eller høyre side av kontrollhjulet indikert med ▲/▼/◀/▶.
- Følgende funksjoner er tilordnet til ▲/◀/▶ på kontrollhjulet.

▲	DISP	Endrer skjermvisningen.
▶	ISO	ISO følsomhet
◀	 / 	Bruksmodus <ul style="list-style-type: none">• Seriebilder/Eksponeeringsgruppe• Selvtløser

- Du kan tilordne en ønsket funksjon til knappene ▼/◀/▶/● og til kontrollhjulets dreieposisjon i opptaksmodus.
- Når du dreier på kontrollhjulet eller trykker på ◀/▶ på kontrollhjulet i avspillingsmodus, kan du vise forrige eller neste bilde.

Bruke fremre skive/bakre skive

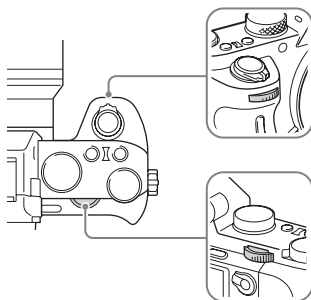

Du kan dreie på fremre skive eller bakre skive for å endre innstillingene som kreves for hver enkelt opptaksmodus, med øyeblikkelig virkning.

Velge en funksjon ved hjelp av Fn (funksjonsknappen)

Denne knappen brukes til oppsett eller utførelse av funksjoner som brukes ofte ved fotografering, unntatt funksjoner fra Quick Navi-skjermbildet.

1 Trykk på DISP på kontrollhjulet for å stille inn en annen skjermmodus enn [For søker].

2 Trykk på Fn-knappen.

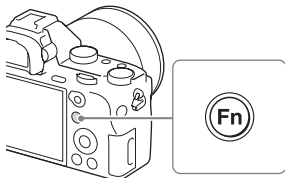

3 Velg elementet du ønsker ved å bruke ▲/▼/◀/▶ på kontrollhjulet.

Innstillingsskjermbildet vises.

4 Velg den ønskede innstillingen ved å dreie på den fremre skiven, og trykk deretter på ● på kontrollhjulet.

- Enkelte innstillingsverdier kan du finjustere ved å dreie på den bakre skiven.

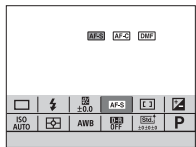

Stille inn individuelle innstillinger i det tilhørende skjermbildet

I trinn 3 kan du velge et innstillingselement og trykke på ● på kontrollhjulet for å veksle til det tilhørende skjermbildet med innstillingselementet. Still inn elementene som beskrevet i bruksanvisningen.

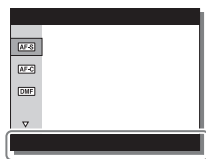

Bruksanvisning

Funksjoner som kan velges med MENU-knappen

Du kan angi de grunnleggende innstillingene for kameraet som helhet, eller utføre funksjoner som fotografering, avspilling eller andre operasjoner.

1 Trykk på MENU-knappen for å vise menykjernbildet.

2 Velg det ønskede innstillingselementet ved å bruke ▲/▼/◀/▶ på kontrollhjulet eller ved å dreie på kontrollhjulet, og deretter trykke på ● på midten av kontrollhjulet.

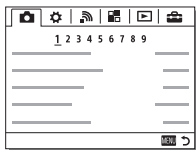

- Velg et ikon på toppen av skjermen og trykk på ◀/▶ på kontrollhjulet for å gå til et annet MENU-element.

3 Velg innstillingsverdien, og trykk deretter på ● for å bekrefte.

Vise tittelmenyen

Brukes til å velge hvorvidt den første skjermen i menyen alltid skal vises når du trykker på MENU-knappen.

MENU knapp →  (Oppsett) → [Rutemeny] → [På]

Bruke kameraveiviseren

Du kan bruke [Tilp. skjermkn.-inns.] for å tilordne kameraveiviseren til den ønskede knappen.

Kameraveiviseren viser en forklaring av den menyfunksjonen eller innstillingen som er valgt i øyeblikket.

MENU knapp → ⚙️ (Tilpassede innstillinger) → [Tilp. skjermkn.-inns.] → Velg den ønskede knappen som er tilordnet til funksjonen. → [Kameraveiviser]

Trykk på MENU-knappen og bruk kontrollhjulet til å velge et MENU-element du ønsker å lese forklaringen til, og trykk deretter på den knappen [Kameraveiviser] er tilordnet til.

Lade batteriet

Når du bruker kameraet for første gang, må du huske å lade batteripakken NP-FW50 (inkludert).

InfoLITHIUM™-batteriet kan lades selv om den ikke er helt utladet.

Den kan også brukes selv når det ikke er ladet helt opp.

En oppladet batteri lades ut litt etter litt, selv om du ikke bruker den. For ikke å gå glipp av en mulighet til å fotografere, bør du lade batteriet igjen før du fotograferer.

1 Still inn ON/OFF (strømbryteren) på OFF.

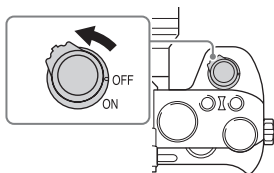

2 Skyv på hendelen for å åpne dekselet.

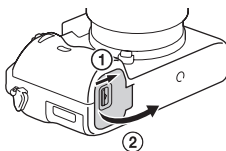

3 Sett batteriet helt inn ved å bruke kanten på batteriet til å skyve på låsehendelen.

Låsehendel

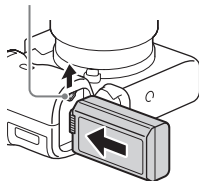

4 Lukk dekselet.

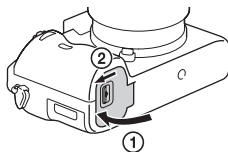

5 Koble kameraet til vekselstrømadapteren (inkludert) ved hjelp av mikro-USB-kabelen (inkludert), og koble vekselstrømadapteren til stikkkontakten.

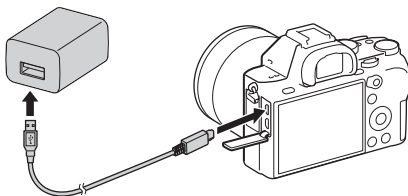

Ladelampen tennes og lyser oransje, og ladingen begynner.

- Slå av kameraet mens batteriet lades.
- Hvis ladelampen begynner å blinke uten at batteriet er fulladet, må du ta ut batteriet og sette det inn igjen.
- I andre land eller regioner enn USA og Canada må strømkabelen kobles til vekselstrømadapteren, og vekselstrømadapteren til stikkkontakten.

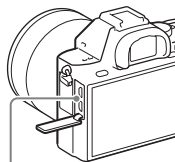

Ladelampe

Tent: Lading pågår

Av: Ladingen er avsluttet

Blinker:

Ladefeil, eller midlertidig stopp i ladingen, fordi kameraet ikke er innenfor korrekt temperaturområde

Kommentarer

- Hvis ladelampen på kameraet blinker når vekselstrømadapteren er koblet til stikkontakten, tyder dette på at ladingen er midlertidig stoppet fordi temperaturen er utenfor det anbefalte området. Når temperaturen er innenfor det anbefalte området igjen, gjenopptas ladingen. Vi anbefaler at batteriet lades opp i omgivelsestemperaturer på mellom 10 °C og 30 °C.
- Koble vekselstrømadapteren (inkludert) til stikkontakten. Hvis det skulle oppstå funksjonsfeil ved bruk av vekselstrømadapteren, må støpselet tas ut av stikkontakten omgående, for å koble fra strømmen.
- Når du lader batteriet for første gang etter at det ikke har vært brukt på lenge, vil kanskje ladelampen blinke hurtig. I slike tilfeller bør du ta batteripakken ut av kameraet og sette den inn igjen for å lade den opp.
- Ikke lad batteriet kontinuerlig eller gjentatte ganger uten å bruke det, hvis det allerede er fulladet eller nesten fulladet. Dette kan føre til redusert batteriytelse.
- Når ladingen er fullført, må du koble fra vekselstrømadapteren fra stikkontakten.
- Pass på kun å bruke ekte Sony-batterier, mikro-USB-kabel (inkludert) og vekselstrømadapter (inkludert).

Ladetid (fullstendig opplading)

Ved lading med vekselstrømadapteren (inkludert) er ladetiden ca. 150 min.

Kommentarer

- Ovennevnte ladetid gjelder for lading av et helt utladet batteri ved en temperatur på 25 °C. Ladeprosessen kan ta lenger tid, avhengig av bruksforhold og andre omstendigheter.

Lade ved å koble til en datamaskin

Du kan lade batteriet ved å koble kameraet til en datamaskin med en mikro-USB-kabel. Koble kameraet til datamaskinen mens kameraet er slått av.

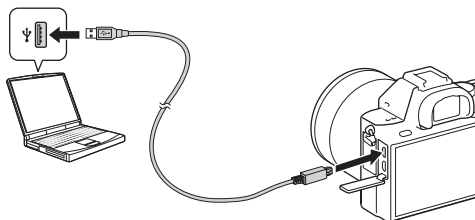

Kommentarer

- Hvis kameraet er koblet til en bærbar datamaskin som ikke er koblet til en strømkilde, tappes batteriet på den bærbare. Ikke la ladingen pågå over en lengre tidsperiode.
- Ikke slå på/av eller foreta omstart av maskinen, eller start datamaskinen fra dvalemodus når datamaskinen og kameraet er koblet til hverandre med en USB-tilkobling. Kameraet kan da forårsake en feil. Før du slår på/av, omstarter datamaskinen eller starter datamaskinen fra dvalemodus, må du bryte forbindelsen mellom kameraet og datamaskinen.
- Det gis ingen garantier for lading med en spesiallaget eller modifisert datamaskin.

Kontrollere den gjenværende batteriladningen

En indikator for batterinivå vises på skjermen.



Kommentarer

- Under visse forhold kan det hende batterinivåindikatoren ikke er riktig.

Ta ut batteriet

Slå av kameraet. Skyv på låsehendelen etter at du har bekreftet at tilgangslampen er av, og ta ut batteripakken.
Pass på at du ikke mister batteriet.

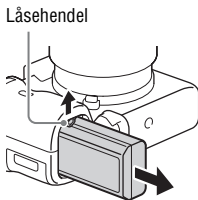

Sette inn et minnekort (selges separat)

1 Skyv på hendelen for å åpne dekselet.

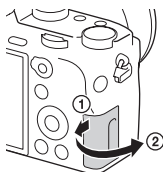

2 Sett inn minnekortet.

- Hold minnekortet med det avkuttete hjørnet i den retningen som vises på bildet, og sett det inn til det går i inngrep med et klikk.

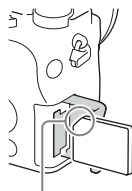

Pass på at hjørnet med hakk vender i riktig retning.

3 Lukk dekselet.

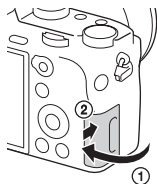

Ta ut minnekortet

Pass på at tilgangslampen ikke lyser, og skyv så minnekortet inn én gang.

Minnekorttyper som kan brukes

Du kan bruke følgende typer minnekort med dette kameraet. Det kan imidlertid ikke gis noen garanti for at alle minnekort vil virke som de skal.

	Minnekort	For stillbilder	For film
A	Memory Stick PRO Duo™	✓	✓(kun Mark2)
	Memory Stick PRO-HG Duo™	✓	✓
	Memory Stick XC-HG Duo™	✓	✓
B	SD minnekort	✓	✓ (Klasse 4 eller raskere)
	SDHC minnekort	✓	✓ (Klasse 4 eller raskere)
	SDXC minnekort	✓	✓ (Klasse 4 eller raskere)

• I denne håndboken bruker vi følgende samlebetegnelser på produktene i tabellen:

A: Memory Stick PRO Duo

B: SD-kort

Når du tar opp film av XAVC S-format

Bruk følgende minnekort:

- SDXC-minnekort (64 GB eller mer, og Klasse 10 eller raskere)
- SDXC minnekort (64 GB eller mer og UHS-I (U1))
- Memory Stick XC-HG Duo

Kommentarer

• Bilder som er lagret på et minnekort av typen Memory Stick XC-HG Duo eller SDXC, kan ikke importeres til eller spilles av på datamaskiner eller AV-enheter som ikke er kompatible med exFAT*. Forviss deg om at enheten er kompatibel med exFAT før du kobler den til kameraet. Hvis du kobler kameraet til en inkompatibel enhet, vil du kanskje bli bedt om å formatere kortet.

Ikke formater kortet som svar på denne oppfordringen, fordi det vil slette alle data på kortet.

* exFAT er det filsystemet som brukes på minnekort av typen Memory Stick XC-HG Duo og SDXC.

Sette på et objektiv

Sett strømknappen på kameraet til OFF før du setter på eller tar av objektivet.

1 Fjern kamerahusdekselet fra kameraet og det bakre objektivdekselet fra baksiden av objektivet.

- Når du bytter objektiv, må du bytte det raskt på støvfrie steder for å unngå at støv eller rusk kommer inn i kameraet.
- Ved opptak skal du ta av det fremre objektivdekslet.

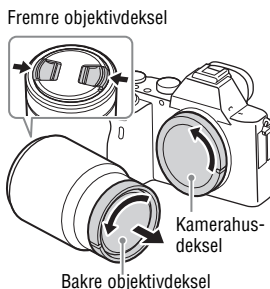

2 Sett på objektivet ved å plassere de hvite indeksmerkene (fatningsmerkene) på objektivet og kameraet rett overfor hverandre.

- Hold kameraet med objektivet pekende nedover for å unngå at det kommer støv på innsiden av kameraet.

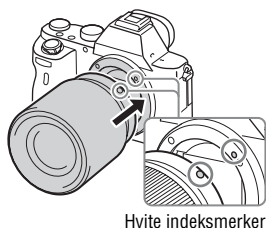

3 Skyv objektivet forsiktig mot kameraet mens du dreier det med klokken, inntil det går i inngrep med et klikk.

- Pass på å sette objektivet rett på.

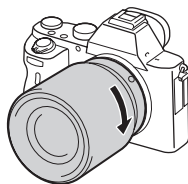

NO

Kommentarer

- Når du setter på objektivet, må du ikke trykke på utløserknappen for objektivet.
- Ikke bruk makt når du setter på objektivet.
- Det kreves en fatningsadapter (selges separat) for å kunne bruke et objektiv med A-fatning (selges separat). For å bruke fatningsadapteren kan du slå opp i bruksanvisningen som fulgte med fatningsadapteren.
- Hvis du vil ta bilder i full bildestørrelse, skal du bruke et kamera som er beregnet for bilder i full størrelse.
- Når du bærer kameraet med et objektiv påmontert, skal du holde godt fast i kameraet og objektivet.
- Ikke hold i den delen av objektivet som forlenges ved zoom- eller fokusjustering.

Ta av objektivet

- 1 Trykk utløserknappen for objektivet helt inn, og dreii objektivet mot klokken, til det ikke går lenger.**

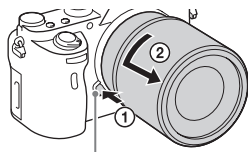

Utløserknapp for objektivet

- 2 Sett på det fremre og bakre dekslet på objektivet og kamerahusdekslet på kameraet.**

- Tørk støv av dekslene før du setter dem på.

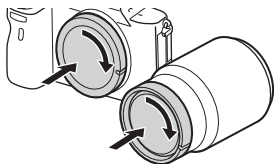

Om å skifte objektiv

Hvis det kommer støv eller rusk inn i kameraet og fester seg på overflaten av bildesensoren (den delen som konverterer lyset til elektriske signaler) når du bytter objektiv, kan det vises på bildet som mørke punkter, avhengig av fotograferingsforholdene.

Pass på skifte objektivet raskt og på støvfrie steder når du tar av/setter på et objektiv.

Justere dato og klokkeslett

Første gang du slår på kameraet, eller etter at du har initialisert funksjonene, vil skjermbildet for innstilling av dato og klokkeslett vises.

1 Still strømbryteren til ON for å slå på kameraet.

Skjermbildet for innstilling av dato og klokkeslett vises.

- For å slå av kameraet må du sette strømbryteren på OFF.

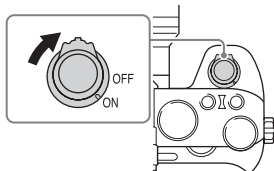

2 Kontroller at [Enter] er valgt på skjermen, og trykk så på ● på kontrollhjulet.

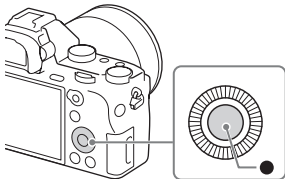

3 Velg en ønsket geografisk plassering, og trykk på ●.

4 Trykk på ▲/▼ på kontrollhjulet, eller velg et innstillingselement ved å dreie på kontrollhjulet, og trykk deretter på ●.

5 Trykk på ▲/▼/◀/▶, eller velg en ønsket innstilling ved å dreie på kontrollhjulet, og trykk deretter på ●.

6 Gjenta trinn 4 og 5 for å stille inn andre elementer, velg deretter [Enter] og trykk på ● på kontrollhjulet.

Avbryte innstillingen av dato og klokkeslett

Trykk på MENU-knappen.

NO

Kontrollere eller tilbakestille dato/klokkeslett og område

Innstillingsskjermbildet for dato/klokkeslett vises automatisk når enheten slås på for første gang, eller når det interne, oppladbare reservebatteriet har vært utladet. Bruk menyen for å stille dato og klokkeslett på nytt.

MENU knapp →  (Oppsett) →
[Dato/tid-innst.] eller
[Områdeinnstilling]

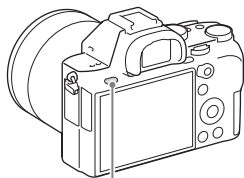

MENU-knapp

Kommentarer

- Dette kameraet har ingen funksjon for å sette dato på bilder. Du kan sette inn en dato og lagre eller skrive ut bildet ved å bruke PlayMemories Home (side 29).

Holde innstillingen for dato og tid oppdatert

Dette kameraet er utstyrt med et internt, oppladbart batteri som styrer datoen, klokken og andre innstillinger, uansett om kameraet er slått av eller på, eller om batteriet er installert eller ikke.

Bruke programvaren

Bruk følgende applikasjoner til å optimalisere bruken av bilder som er tatt med kameraet ditt.

- Image Data Converter
- PlayMemories Home
- Remote Camera Control

Hvis du vil vite mer om installasjon, se side 28 til 31.

Systemkrav

Du finner systemkravene for programvaren under følgende internettsadresse:

<http://www.sony.net/pcenv/>



Bruke Image Data Converter

Med Image Data Converter kan du gjøre følgende:

- Du kan spille av og redigere bildene som er tatt opp i RAW-format med ulike korreksjoner, som f.eks. tonekurve og skarphet.
- Du kan justere bilder med hvitbalanse, eksponering, [Kreative innst.] osv.
- Du kan lagre bilder som har vært vist og redigert på en datamaskin.
Du kan enten arkivere bildet i RAW-format eller arkivere det i et generelt filformat.
- Du kan vise og sammenlikne RAW-bilder og JPEG-bilder som er tatt med dette kameraet.
- Du kan rangere bildene i 5 kategorier.
- Du kan legge på fargeetiketter.

Se i Help for å finne ut hvordan Image Data Converter skal brukes.

Klikk på [Start] → [All Programs] → [Image Data Converter] → [Help] → [Image Data Converter Ver.4].

Image Data Converter supportside (kun engelsk)

<http://www.sony.co.jp/ids-se/>

Installere Image Data Converter

1 Last ned programvaren fra nettsiden nedenfor, og installer programvaren på datamaskinen.

Windows:

<http://www.sony.co.jp/imsoft/Win/>

Mac:

<http://www.sony.co.jp/imsoft/Mac/>

Kommentarer

- Logg deg på som administrator.

Bruke PlayMemories Home

Programvaren PlayMemories Home setter deg i stand til å importere stillbilder og filmer til datamaskinen din, og bruke dem. PlayMemories Home er påkrevet for import av XAVC S-filmer eller AVCHD-filmer til datamaskinen din.



Importere bilder fra kameraet

For Windows er følgende funksjoner også tilgjengelige:

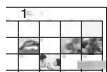

Vise bilder i en kalender



Opprette filmplater



Laste opp bilder til nettverkstjenester

Spille av importerte bilder



Dele bilder på PlayMemories Online™



- Du kan laste ned Image Data Converter eller Remote Camera Control e.l. ved å utføre følgende prosedyre:
Koble kameraet til datamaskinen din → start PlayMemories Home → klikk på [Notifications].

Kommentarer

- Det kreves en internetforbindelse for å kunne installere PlayMemories Home.
- Det kreves en internetforbindelse for å kunne bruke PlayMemories Home eller andre nettverkstjenester. PlayMemories Home eller andre nettverkstjenester er kanskje ikke tilgjengelige i alle land eller regioner.
- Se nedenstående internetadresse (URL) for Mac-programvare:
<http://www.sony.co.jp/imsoft/Mac/>
- Hvis programvaren PMB (Picture Motion Browser), levert med modeller som kom på markedet før 2011, allerede er installert på datamaskinen din, vil PlayMemories Home overskrive den under installasjonen. Bruk PlayMemories Home, programvaren som har etterfulgt PMB.
- Filmer som er tatt opp med innstillingen [60p 28M(PS)]/[50p 28M(PS)], [60i 24M(FX)]/[50i 24M(FX)] eller [24p 24M(FX)]/[25p 24M(FX)] i [ Opptaksinnst.], konverteres av PlayMemories Home når en AVCHD-opptaksplate skal lages. Denne konverteringen kan ta lang tid. Du kan ikke lage en plate med den opprinnelige bildekvaliteten. Hvis du vil beholde den opprinnelige bildekvaliteten, må du lagre filmene dine på en Blu-ray-plate.

Installere PlayMemories Home

- 1 Bruk nettleseren på datamaskinen, gå til følgende internetadresse og klikk deretter på [Install] → [Run].**

<http://www.sony.net/pm/>

- 2 Følg instruksjonene på skjermen for å fullføre installeringen.**

Bruke Remote Camera Control

Koble kameraet til datamaskinen. Med Remote Camera Control kan du:

- Sette opp kameraet, eller ta opp et bilde fra datamaskinen.
- Ta opp et bilde direkte til datamaskinen.
- Foreta tidsintervallfotografering.

Sett opp dette før bruk: MENU knapp →  (Oppsett) → [USB-tilkobling] → [Fjern-PC]

Installere Remote Camera Control

1 Bruk nettleseren på datamaskinen, og gå til følgende internettsadresse:

Windows:

<http://www.sony.co.jp/imsoft/Win/>

Mac:



<http://www.sony.co.jp/imsoft/Mac/>

2 Følg instruksjonene på skjermen for å laste ned og installere Remote Camera Control.

Kommentarer

- Det kreves en internettforbindelse for å kunne installere Remote Camera Control.

Varemerker

- Memory Stick og  er varemerker eller registrerte varemerker for Sony Corporation.
- XAVC S og  er registrerte varemerker for Sony Corporation.
- "AVCHD Progressive"-logoen er varemerker for Panasonic Corporation og Sony Corporation.
- Windows er et registrert varemerke for Microsoft Corporation i USA og/eller andre land.
- Mac er et registrert varemerke for Apple Inc. i USA og andre land.
- SDXC-logoen er et varemerke for SD-3C, LLC.
- Facebook og "f"-logoen er varemerker eller registrerte varemerker for Facebook, Inc.
- YouTube og YouTube-logoen er varemerker eller registrerte varemerker for Google Inc.
- I tillegg er system- og produktnavn som brukes i denne håndboken som regel varemerker eller registrerte varemerker for sine respektive utviklere eller produsenter. Merkene TM og © brukes imidlertid kanskje ikke i alle tilfeller i denne håndboken.



Ytterligere informasjon om dette produktet og svar på vanlige spørsmål finner du på kundeservice-sidene våre på nettet (Customer Support Website).

<http://www.sony.net/>

NO

Lær mere om kameraet ("Hjælp Vejledning")



"Hjælp Vejledning" er en online vejledning. Du kan læse "Hjælp Vejledning" på din computer eller smartphone. Se i vejledningen angående detaljerede forklaringer om kameraets mange funktioner.

URL:

http://rd1.sony.net/help/ilc/1450/h_zz/



ADVARSEL

Apparatet må ikke udsættes for regn eller fugt af hensyn til risiko for brand eller elektrisk stød.

VIGTIGE SIKKERHEDS- INSTRUKTIONER

-GEM DISSE INSTRUKTIONER

FARE

LÆS OMHYGGELIGT DISSE INSTRUKTIONER FOR AT REDUCERE RISIKOEN FOR BRAND ELLER ELEKTRISK STØD

FORSIGTIG

Batteri

Hvis batteriet håndteres forkert, kan det eksplodere og foårsage brand eller endog kemiske forbrændinger. Bemærk følgende advarsler.

- Skil ikke enheden ad.
- Knus ikke batteriet, og udsæt det ikke for stød eller belastning såsom at hamre på det, tabe det eller træde på det.
- Kortslut det ikke, og lad ikke metalgenstande komme i kontakt med batteriterminalerne.
- Udsæt det ikke for høje temperaturer over 60 °C, f.eks. direkte sollys eller i en bil, der er parkeret i solen.
- Brænd ikke batteriet, og udsæt det ikke for ild.
- Undgå at håndtere beskadigede eller lækkende Lithium-Ion-batterier.

- Sørg at oplade batteriet ved hjælp af en ægte Sony batterioplader eller en enhed, som kan oplade batteriet.
- Opbevar batteriet uden for små børns rækkevidde.
- Hold batteriet tørt.
- Udskift kun batteriet med et batteri af samme type eller en tilsvarende type, som anbefales af Sony.
- Bortskaf brugte batterier omgående som beskrevet i vejledningen.

Lysnetadapter

Brug en stikkontakt i nærheden når du bruger lysnetadapteren. Afbryd straks lysnetadapteren fra stikkontakten, hvis der opstår funktionsfejl under brug af apparatet.

Netledningen, hvis den medfølger, er lavet specielt til brug udelukkende med dette kamera og bør ikke anvendes med andet elektrisk udstyr.

Til kunder i Europa

Bemærkning til kunder i lande, hvor EU-direktiverne gælder

Producent: Sony Corporation, 1-7-1 Konan Minato-ku Tokyo, 108-0075 Japan
Overensstemmelse med EU lovgivning: Sony Deutschland GmbH, Hedelfinger Strasse 61, 70327 Stuttgart, Tyskland



Undertegnede Sony Corporation erklærer herved, at dette apparat overholder de væsentlige krav og øvrige relevante krav i direktiv 1999/5/EF. For yderligere information gå ind på følgende hjemmeside:

<http://www.compliance.sony.de/>

Bemærk!

Genstart programmet, eller afbryd forbindelsen, og tilslut kommunikationskablet igen (USB osv.), hvis statisk elektricitet eller elektromagnetisk interferens bevirker, at dataoverførslen afbrydes midtvejs (fejl).

Dette produkt er blevet testet og fundet i overensstemmelse med de grænser, som er afstukket i EMC-regulativet for anvendelse af kabler, som er kortere end 3 meter.

De elektromagnetiske felter ved de specifikke frekvenser kan påvirke apparatets lyd og billede.

Bortskaffelse af udtjente batterier samt elektriske og elektroniske produkter (gælder for den Europæiske Union og andre europæiske lande med separate indsamlingsystemer)



Dette symbol på produktet, batteriet eller emballagen betyder, at produktet og batteriet ikke må bortskaffes som husholdningsaffald.

På visse batterier kan dette symbol anvendes i kombination med et kemisk symbol. Det kemiske symbol for kviksølv (Hg) eller bly (Pb) er anført hvis batteriet indeholder mere end 0,0005% kviksølv eller 0,004% bly.

Ved at sikre at disse produkter og batterier bortskaffes korrekt, tilsikres det, at de mulige negative konsekvenser for sundhed og miljø, som kunne opstå ved en forkert affaldshåndtering, forebygges. Materiale genindvendingen bidrager ligeledes til at beskytte naturens ressourcer.

Hvis et produkt kræver vedvarende elektricitetsforsyning af hensyn til sikkerheden samt ydeevnen eller data integritet, må batteriet kun fjernes af dertil uddannet personale.

For at sikre en korrekt håndtering af batteriet og det elektriske og elektroniske udstyr, bør de udtjente produkter kun afleveres på dertil indrettede indsamlingspladser beregnet til affaldshåndtering af batterier og elektriske og elektroniske produkter.

Med hensyn til øvrige batterier, se venligst afsnittet der omhandler sikker fjernelse af batterier. Batteriet skal derefter afleveres på et indsamlingssted beregnet til affaldshåndtering og genindvinding af batterier.

Yderligere information om genindvinding af dette produkt eller batteri kan fås ved at kontakte den kommunale genbrugsstation eller den butik, hvor produktet eller batteriet blev købt.

For kunder som købte deres kamera i en butik i Japan, som sælger til turister

Bemærkning

Nogle certificeringsmærker for standarder, der understøttes af kameraet, kan bekræftes på kameraets skærm.

Vælg MENU →  (Opsætning) → [Certificeringslogo].

Hvis det ikke er muligt at få vist noget på grund af problemer, som f.eks. kamerafejl, bedes du kontakte din Sony-forhandler eller det lokale autoriserede Sony-servicecenter.

For detaljer om Wi-Fi- og NFC One-touch-funktionerne skal du se det vedlagte dokument "Wi-Fi Connection/One-touch (NFC) Guide" eller "Hjælp Vejledning".

Denne vejledning dækker adskillige modeller udstyret med forskellige objektiver. Modelnavnet varierer afhængigt af det medfølgende objektiv. Den tilgængelige model varierer afhængigt af landet/regionen.

Modelnavn	Objektiv
ILCE-7M2	Medfølger ikke
ILCE-7M2K	FE 28-70 mm F3.5-5.6 OSS

Bemærkninger om brug af dit kamera

Skærmsprog

Du kan vælge det sprog, som vises på skærmen, vha. menuen.

Optageprocedure

Dette kamera har 2 tilstande til overvågning af motiver: skærmtilstanden der anvender skærmen, og søgertilstanden der anvender søgeren.

Indbyggede funktioner i kameraet

- Denne vejledning beskriver 1080 60i-kompatible enheder og 1080 50i-kompatible enheder.
For at finde ud af om dit kamera er en 1080 60i-kompatibel enhed eller en 1080 50i-kompatibel enhed skal du se efter følgende mærker i bunden af kameraet.
1080 60i-kompatibel enhed: 60i
1080 50i-kompatibel enhed: 50i
- Dette kamera er kompatibelt med film i 1080 60p eller 50p-format. Dette kamera optager vha. en progressiv metode i modsætning til standardoptagetilstandene indtil nu, som optager vha. en interlaced metode. Dette forhøjer opløsningen og giver et mere jævnt og mere realistisk billede.

Oprettelse af en billeddatabasefil

Hvis du sætter et hukommelseskort, som ikke indeholder nogen billeddatabasefil, ind i kameraet og tænder for strømmen, opretter kameraet automatisk en billeddatabasefil, hvorved der anvendes en smule af hukommelseskortets kapacitet. Processen kan tage lang tid, og du kan ikke betjene kameraet, før processen er fuldført. Hvis der opstår en databasefilfejl, skal du eksportere alle billeder til din computer vha. PlayMemories Home™ og derefter formatere hukommelseskortet med kameraet.

Bemærkninger om optagelse/afspilning

- For at stabilisere anvendelsen af hukommelseskortet anbefales det, at du formaterer hukommelseskortet på kameraet, når du anvender det med det kamera for første gang.
Når du først formaterer hukommelseskortet, bliver alle dataene på hukommelseskortet slettet, og de kan ikke genoprettes. Inden formatering skal du kopiere dataene til en computer eller anden enhed.
- Hvis du gentagne gange optager og sletter billeder over en længere periode, bliver filerne på hukommelseskortet fragmenterede, og filmoptagelse stopper muligvis undervejs i optagelsen. Hvis dette opstår, skal du kopiere dataene til en computer eller anden enhed, og derefter udføre [Formater].
- Inden du begynder at optage, skal du foretage en prøveoptagelse for at sikre dig, at kameraet fungerer korrekt.

Anbefaling af sikkerhedskopiering af et hukommelseskort

Hvis du slukker for kameraet, eller fjerner batteriet eller hukommelseskortet, mens aktivitetslampen blinker, kan dataene på hukommelseskortet muligvis blive ødelagt. For at undgå tab af data skal du altid sikkerhedskopiere data til en anden enhed.

Ingen kompensation for ødelagt indhold eller optagefejl

Sony kan ikke kompensere for manglende evne til at optage eller tab af optaget indhold pga. funktionsfejl på kameraet eller optagemediet osv.

Optagelse med et E-fatningsobjektiv kompatibelt med APS-C-format

Dette kamera er udstyret med en 35 mm CMOS-sensor i fuldt billedformat. Men billedformatet indstilles automatisk til det for APS-C-formatindstillingen, og billedformatet er mindre, når der anvendes et E-fatningsobjektiv, der er kompatibelt med APS-C-format (standardindstillinger).

Bemærkninger om skærmen, den elektriske søger, objektivet og billedsensoren

- Skærmen og den elektriske søger er fremstillet med ekstremt præcis højteknologi, og mere end 99,99% af alle pixel fungerer. Der kan dog forekomme nogle små sorte prikker og/eller lyse prikker (med hvid, rød, blå eller grøn farve), som konstant vises på skærmen og i den elektriske søger. Disse prikker er normale pga. fremstillingsprocessen og påvirker på ingen måde billederne.
- Hold ikke kameraet i skærmen.
- Når du anvender objektivet med elektrisk zoom, skal du passe på, at du ikke får fingre eller andet i klemme i objektivet.
- Udsæt ikke kameraet for en kraftig lyskilde som f.eks. sollys. De interne komponenter kan muligvis blive beskadiget.
- Kig ikke på sollys eller en kraftig lyskilde gennem et objektiv, når det er afmonteret. Dette kan muligvis medføre uoprettelig skade på øjnene eller forårsage en funktionsfejl.
- Brug ikke kameraet i områder hvor der udsendes stærke radiobølger eller stråling. Optagelse eller afspilning fungerer muligvis ikke korrekt.

- Billeder kan trække et spor hen over skærmen i kolde omgivelser. Dette er ikke en funktionsfejl. Når du tænder for kameraet på et koldt sted, kan skærmen muligvis blive midlertidigt mørk. Når kameraet er varmet op, fungerer skærmen normalt.
- Det optagede billede afviger muligvis fra det billede, som du så, inden du optog.

Bemærkninger om brug af objektiverne og tilbehøret

Det anbefales, at du anvender objektiver/tilbehør fra Sony, som er designet til at passe til dette kameras egenskaber. Brug af dette kamera med produkter fra andre producenter kan muligvis påvirke dets ydelse, medføre ulykker eller funktionsfejl. Sony påtager sig intet ansvar for sådanne ulykker eller funktionsfejl.

Bemærkninger om multiinterface-tilbehørsskoen

- Når du monterer eller afmonterer tilbehør som f.eks. en ekstern blitz på multiinterface-tilbehørsskoen, skal du først slukke for strømmen. Når du monterer tilbehøret, skal du stramme skruerne helt, og bekræfte at det er fastgjort ordentligt til kameraet.
- Brug ikke en ekstern blitz med en højspændings-blitzsynkroniserings-terminal eller omvendt polaritet. Dette kan medføre funktionsfejl.

Bemærkninger om optagelse med søgeren

Dette kamera er udstyret med en organisk elektroluminescent søger med høj opløsning og høj kontrast. Denne søger har en bred visningsvinkel og en lang øjestøtte. Dette kamera er designet til at have en søger, som er nem at se gennem, ved at afbalancere forskellige elementer på passende vis.

- Billedet kan være lettere forvrænget nær hjørnerne i søgeren. Dette er ikke en funktionsfejl. Når du ønsker at se den fulde komposition med alle dens detaljer, kan du også anvende skærmen.
- Hvis du panorerer kameraet, mens du kigger ind i søgeren, eller bevæger øjnene rundt, kan billedet i søgeren blive forringet, eller billedets farve kan muligvis ændres. Dette er en egenskab ved objektivet eller visningsenheden, og er ikke en funktionsfejl. Når du optager et billede, anbefaler vi, at du kigger i midterområdet af søgeren.
- Når du optager med søgeren, kan du muligvis opleve symptomer som f.eks. anstrengte øjne, transportsyge eller kvalme. Vi anbefaler, at du holder pause med regelmæssige mellemrum, når du optager med søgeren. Den nødvendige længde på eller hyppighed af pausen kan muligvis variere afhængigt af personerne, så du opfordres til at afgøre det i henhold til eget skøn. I tilfælde af at du føler dig utilpas, skal du afstå fra at anvende søgeren, indtil din tilstand forbedres, og konsultere din læge om nødvendigt.
- Ved høje omgivelsestemperaturer stiger temperaturen i kameraet hurtigt.
- Når temperaturen i kameraet stiger, kan billedkvaliteten muligvis forringes. Det anbefales, at du venter indtil temperaturen i kameraet er faldet, før du fortsætter med at optage.
- Kameraets overflade kan muligvis blive varm. Dette er ikke en funktionsfejl.

Bemærkninger om import af XAVC S-film og AVCHD-film til en computer

Når du importerer XAVC S-film eller AVCHD-film til en computer, skal du downloade og anvende softwaren PlayMemories Home fra den følgende webside:

<http://www.sony.net/pm/>

Bemærkninger om afspilning af film på andre enheder

- Dette kamera bruger MPEG-4 AVC/H.264 High Profile til optagelse i AVCHD-format. Film, der er optaget i AVCHD-format med dette kamera, kan ikke afspilles med følgende enheder.
 - Andre enheder, der er kompatible med AVCHD-formatet, som ikke understøtter High Profile
 - Enheder, der er inkompatible med AVCHD-formatetDette kamera bruger også MPEG-4 AVC/H.264 Main Profile til optagelse i MP4-format. Derfor kan film, der er optaget i MP4-format med dette kamera, ikke afspilles på andre enheder end dem, der understøtter MPEG-4 AVC/H.264.

Bemærkninger om optagelse i længere tid

- Afhængigt af kameraets og batteriets temperatur er du muligvis ikke i stand til at optage film, eller strømmen slår muligvis automatisk fra for at beskytte kameraet. Der vises en meddelelse på skærmen, inden strømmen slås fra, eller du ikke længere kan optage film. I dette tilfælde skal du lade kameraet være slukket, indtil kameraets og batteriets temperatur falder. Hvis du tænder for strømmen uden at lade kameraet og batteriet køle tilstrækkeligt af, slukker strømmen muligvis igen eller du er ikke i stand til at optage film.

- Diske, der er optaget i HD-billedkvalitet (high-definition) kan kun afspilles på enheder, som er kompatible med AVCHD-formatet. DVD-baserede afspillere eller optagere kan ikke afspille diske i HD-billedkvalitet, eftersom de er ikke kompatible med AVCHD-formatet. DVD-baserede afspillere eller optagere kan også have problemer med at skubbe diske i HD-billedkvalitet ud.
- Film optaget i formatet 1080 60p/1080 50p kan kun afspilles på enheder, som understøtter 1080 60p/1080 50p.
- Film optaget i XAVC S-format kan kun afspilles på XAVC S-understøttede enheder.

Advarsel om ophavsret

Tv-programmer, film, videobånd og andet materiale kan være ophavsretligt beskyttet. Uautoriseret optagelse af ophavsretligt beskyttet materiale er i strid med bestemmelserne i lovene om ophavsret.

Billederne, der bruges i denne vejledning

De fotografier, der bruges som billedeksempler i denne vejledning, er gengivelser af billeder og er ikke billeder, som rent faktisk er optaget med dette kamera.

Om de dataspecifikationer, som er beskrevet i denne vejledning

Dataene for ydelse og specifikationer er defineret under de følgende forhold, undtagen som beskrevet i denne vejledning: ved en almindelig omgivelsestemperatur på 25°C og ved brug af et batteri, som er blevet ladet helt op, indtil opladelampen er slukket.

Sådan slås de trådløse netværksfunktioner (Wi-Fi og NFC osv.) midlertidigt fra

Når du går om bord på et fly osv., kan du slå alle trådløse netværksfunktioner midlertidigt fra.

Vælg MENU-knappen →  (Trådløs) → [Flytilstand] → [Til].

Hvis du indstiller [Flytilstand] til [Til], vises der et  (fly)-symbol på skærmen.

Bemærkninger om trådløst LAN

Hvis dit kamera bliver væk eller stjålet, påtager Sony sig intet ansvar for tab eller skader forårsaget af ulovlig adgang eller brug af det registrerede adgangspunkt på kameraet.

Bemærkninger om sikkerhed ved anvendelse af trådløse LAN-produkter

- Sørg altid for at du anvender et sikkert trådløst LAN for at undgå hacking, adgang af ondsindede tredjeparter eller andre sårbarheder.
- Det er vigtigt, at du indstiller sikkerhedsindstillingerne, når du anvender et trådløst LAN.
- Hvis der opstår et sikkerhedsproblem pga. manglende sikkerhedsforanstaltninger eller pga. eventuelle uundgåelige omstændigheder, når der anvendes et trådløst LAN, påtager Sony sig intet ansvar for tabet eller skaderne.

Kontrol af de medfølgende dele

Tallet i parentes angiver antallet.

Følger med alle modeller:

- Kamera (1)
- AC-UD10/AC-UUD11-lysnetadapter (1)
Udformningen af lysnetadapteren varierer muligvis afhængigt af landet/regionen.
- Netledning (1)* (medfølger ikke i USA og Canada)



* Der kan følge flere netledninger med kameraet. Brug den, der passer til dit land/område.

- Genopladelig batteriet NP-FW50 (1)

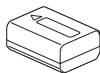

- Mikro-USB-kabel (1)

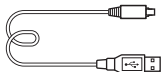

- Skulderrem (1)

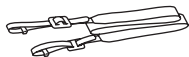

- Dæksel til hus (1) (Monteret på kameraet)



- Dæksel til sko (1) (Monteret på kameraet)
- Øjestykkedel (1) (Monteret på kameraet)
- Betjeningsvejledning (1) (denne vejledning)
- Wi-Fi Connection/One-touch (NFC) Guide (1)
Denne vejledning forklarer de funktioner, som kræver en Wi-Fi-tilslutning.

ILCE-7M2K:



- Zoomobjektiv FE 28-70 mm F3.5-5.6 OSS (1)/Forreste objektivdæksel (1)/Bagerste objektivdæksel (1)/Modlysblænde (1)

Betjening af kameraet

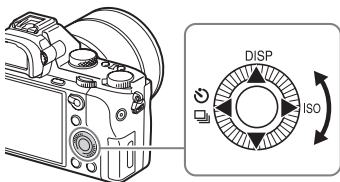
Sådan bruges kontrolhjulet



- Du kan dreje på kontrolhjulet eller trykke på op/ned/venstre/højre på kontrolhjulet for at flytte vælgerrammen. Tryk på ● i midten af kontrolhjulet for at indstille det valgte punkt. I denne vejledning angives tryk på kontrolhjulets op/ned/venstre/højre side med ▲/▼/◀/▶.
- De følgende funktioner er tildelt til ▲/◀/▶ på kontrolhjulet.

▲	DISP	Ændrer skærmvisningen.
▶	ISO	ISO-følsomhed
◀	 / 	Fremf.metode <ul style="list-style-type: none">• Kont. optagelse/Niveau• Selvdløser

- Du kan tildele en ønsket funktion til knapperne ▼/◀/▶/● og til kontrolhjulets drejehjul i optagetilstand.
- Når du drejer på kontrolhjulet eller trykker på ◀/▶ på kontrolhjulet i afspilningstilstand, kan du få vist det forrige eller næste billede.

Sådan bruges den forreste vælger/bagerste vælger

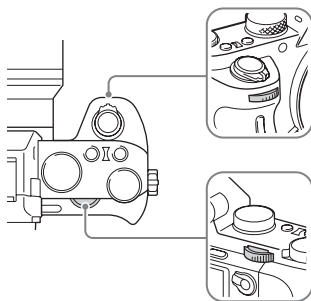

Du kan dreje på den forreste vælger eller bagerste vælger for at ændre de indstillinger, der kræves til hver enkelt optagetilstand, med øjeblikkelig effekt.

Valg af en funktion vha. Fn (Funktion)-knappen

Denne knap anvendes til indstilling eller udførelse af funktioner, som ofte anvendes under optagelse, med undtagelse af funktioner fra Quick Naviskræmen.

1 Tryk på DISP på kontrolhjulet for at indstille skærmtilstanden til noget andet end [Til søger].

2 Tryk på Fn-knappen.

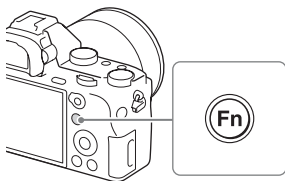

3 Vælg det ønskede punkt med ▲/▼/◀/▶ på kontrolhjulet.

Indstillingsskærmen vises.

4 Vælg den ønskede indstilling ved at dreje på den forreste vælger, og tryk derefter på ● på kontrolhjulet.

- Visse indstillingsværdier kan finjusteres ved at dreje på den bagerste vælger.

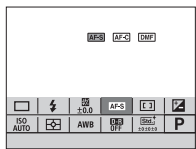

For at indstille de individuelle indstillinger på den dedikerede skærm

I trin 3 skal du vælge et indstillingspunkt og trykke på ● på kontrolhjulet for at skifte til den dedikerede skærm for indstillingspunktet. Indstil punkterne i henhold til betjeningsvejledningen.

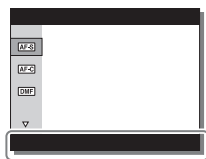

Betjeningsvejledning

Funktioner, som kan vælges vha. MENU-knappen

Du kan opsætte de grundlæggende indstillinger for kameraet som en helhed, eller udføre funktioner som f.eks. optagelse, afspilning eller andre betjeninger.

1 Tryk på MENU-knappen for at få vist menuskærmen.

2 Vælg det ønskede indstillingspunkt vha. ▲/▼/◀/▶ på kontrolhjulet, eller ved at dreje på kontrolhjulet, og tryk derefter på ● på midten af kontrolhjulet.

- Vælg et ikon øverst på skærmen og tryk på ◀/▶ på kontrolhjulet for at flytte til et andet MENU-punkt.

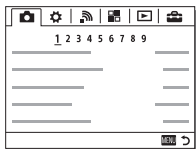

3 Vælg indstillingsværdien og tryk derefter på ● for at bekræfte.

Sådan vises felt-menuen

Giver dig mulighed for at vælge, om der altid skal vises menuens første skærm, når du trykker på MENU-knappen.

MENU-knap →  (Opsætning) → [Felt-menu] → [Til]

Brug af vejledningen i kameraet

Du kan anvende [Specialtastsindstil.] til at tildele vejledningen i kameraet til den ønskede knap.

Vejledningen i kameraet viser forklaringer på den aktuelt valgte funktion eller indstilling.

MENU-knap →  (Brugerdef. indstillinger) → [Specialtastsindstil.] → Vælg den ønskede knap, som er tildelt til funktionen. → [Vejledning i kamera]

Tryk på MENU-knappen og anvend kontrollhjulet til at vælge et MENU-punkt, hvis forklaring du ønsker at læse, og tryk derefter på den knap, som [Vejledning i kamera] er tildelt.

Opladning af batteriet

Når du anvender kameraet for første gang, skal du sørge for at oplade NP-FW50-batteriet (medfølger).

InfoLITHIUM™-batteriet kan oplades, selv om det ikke er blevet helt afladet.

Det kan også anvendes, når det ikke er blevet ladet helt op.

Det opladede batteri aflades lidt efter lidt, selv når du ikke anvender det.

For at undgå at gå glip af en optagemulighed skal batteriet oplades igen inden optagelse.

1 Indstil ON/OFF (Strøm)-kontakten til OFF.

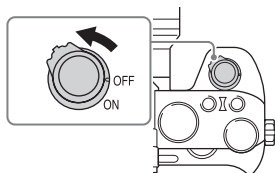

2 Skub grebet til siden for at åbne dækslet.

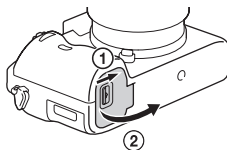

3 Sæt batteriet helt ind, mens du anvender spidsen af batteriet til at trykke på låsemekanismen.

Låsemekanisme

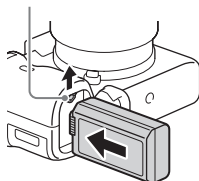

4 Luk dækslet.

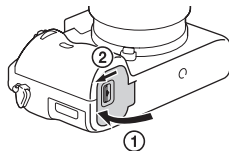

5 Tilslut kameraet til lysnetadapteren (medfølger) vha. mikro-USB-kablet (medfølger) og tilslut lysnetadapteren til stikkontakten.

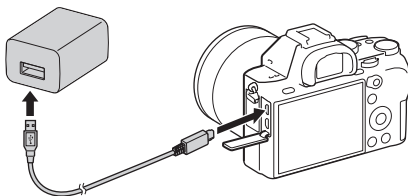

Opladningslampen lyser orange, og opladningen begynder.

- Sluk for kameraet under opladning af batteriet.
- Når opladelampen blinker, og opladningen ikke er færdig, skal du fjerne og genindsætte batteriet.
- I andre lande/regioner end USA og Canada skal netledningen tilsluttes til lysnetadapteren, og lysnetadapteren skal så tilsluttes til stikkontakten.

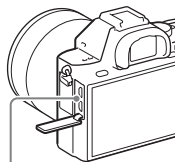

Opladningslampe

Tændt: Oplader

Slukket: Opladning afsluttet

Blinker:

Opladefejl eller opladning midlertidigt på pause pga. at kameraet ikke er inden for det rigtige temperaturområde

Bemærkninger

- Hvis opladelampen på kameraet blinker, når lysnetadapteren er tilsluttet til stikkontakten, angiver dette, at opladningen er midlertidigt afbrudt, da temperaturen er uden for det anbefalede område. Når temperaturen igen kommer inden for det passende temperaturområde, begynder opladningen igen. Det anbefales at oplade batteriet i en omgivelsestemperatur på mellem 10 °C og 30 °C.
- Tilslut lysnetadapteren (medfølger) til den nærmeste stikkontakt. Hvis der opstår funktionsfejl under brug af lysnetadapteren, skal du straks tage stikket ud af stikkontakten for at afbryde forbindelsen til strømkilden.
- Når du oplader batteriet for første gang eller efter en længere periode uden brug, blinker opladningslampen muligvis hurtigt. Hvis dette sker, skal du tage batteriet ud af kameraet og derefter sætte det i igen for at genoplade.
- Genoplad ikke batteriet kontinuerligt eller gentagne gange uden at bruge det, hvis det allerede er fuldt opladet eller tæt på fuldt opladet. Gør du det, kan det muligvis forårsage en forringelse af batteriydelsen.
- Når opladningen er afsluttet, skal lysnetadapteren afbrydes fra stikkontakten.
- Sørg for kun at bruge originale batterier, mikro-USB-kabel (medfølger) og lysnetadapter (medfølger) fra Sony.

Opladningstid (Fuld opladning)

Opladningstiden er ca. 150 min. ved brug af lysnetadapteren (medfølger).

Bemærkninger

- Opladningstiden ovenfor gælder for opladning af et fuldt afladet batteri ved en temperatur på 25 °C. Opladningen kan tage længere tid afhængigt af brugsforholdene og omstændighederne.

Opladning via tilslutning til en computer

Batteriet kan oplades ved at tilslutte kameraet til en computer vha. et mikro-USB-kabel. Tilslut kameraet til computeren, mens kameraet er slukket.

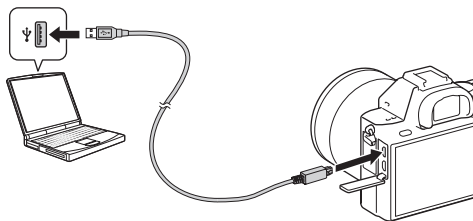

Bemærkninger

- Hvis kameraet er tilsluttet til en bærbar computer, som ikke er tilsluttet til en strømkilde, aftager batteriniveauet på den bærbare computer. Oplad ikke i længere tid ad gangen.
- Du skal ikke tænde/slukke eller genstarte computeren, eller starte computeren fra dvaletilstand, når der er oprettet en USB-forbindelse mellem computeren og kameraet. Kameraet kan muligvis forårsage en funktionsfejl. Inden du tænder/slukker eller genstarter computeren, eller starter den fra dvaletilstand, skal kameraet afbrydes fra computeren.
- Der gives ingen garanti for opladning med en specialbygget eller modificeret computer.

Kontrol af den resterende batteriopladning

Der vises en indikator for resterende opladning på skærmen.



Bemærkninger

- Indikatoren for resterende opladning er muligvis ikke korrekt under visse forhold.

Sådan fjernes batteriet

Sluk for kameraet. Skub låsemekanismen op efter du har kontrolleret, at aktivitetslampen er slukket, og tag batteriet ud. Pas på ikke at tabe batteriet.

Låsemekanisme

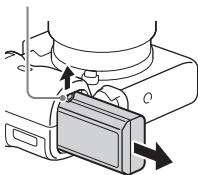

Indsættelse af et hukommelseskort (sælges separat)

- 1** Skub grebet til siden for at åbne dækslet.

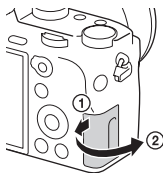

2 Indsæt hukommelseskortet.

- Indsæt hukommelseskortet med det afskårne hjørne vendt som vist på illustrationen, indtil det klikker på plads.

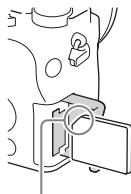

Sørg for at det afskårne hjørne vender rigtigt.

3 Luk dækslet.

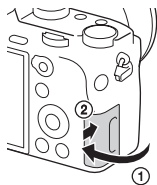

Sådan tages hukommelseskortet ud

Sikr dig, at aktivitetslampen ikke lyser, og tryk derefter én gang ind på hukommelseskortet.

Anvendelige hukommelseskort

Du kan anvende de følgende typer hukommelseskort i dette kamera. Der kan dog ikke garanteres korrekt funktion med alle typer hukommelseskort.

	Hukommelseskort	Til stillbilleder	Til film
A	Memory Stick PRO Duo™	✓	✓ (kun Mark2)
	Memory Stick PRO-HG Duo™	✓	✓
	Memory Stick XC-HG Duo™	✓	✓
B	SD-hukommelseskort	✓	✓ (Klasse 4 eller hurtigere)
	SDHC-hukommelseskort	✓	✓ (Klasse 4 eller hurtigere)
	SDXC-hukommelseskort	✓	✓ (Klasse 4 eller hurtigere)

• I denne vejledning omtales produkterne i tabellen ovenfor under ét som følgende:

A: Memory Stick PRO Duo

B: SD-kort

Ved optagelse af film i XAVC S-format

Anvend de følgende hukommelseskort:

- SDXC-hukommelseskort (64 GB eller mere og klasse 10 eller hurtigere)
- SDXC-hukommelseskort (64 GB eller mere og UHS-I (U1))
- Memory Stick XC-HG Duo

Bemærkninger

• Billeder, som er optaget på en Memory Stick XC-HG Duo eller et SDXC-hukommelseskort, kan ikke importeres til eller afspilles på computere eller AV-udstyr, der ikke er kompatible med exFAT*. Sørg for at enheden er kompatibel med exFAT, inden den tilsluttes til kameraet. Hvis du tilslutter dit kamera til en inkompatibel enhed, bliver du muligvis bedt om at formatere kortet.

Du skal aldrig følge denne besked om at formatere kortet, for det vil slette alle data på kortet.

* exFAT er det filsystem, som anvendes på Memory Stick XC-HG Duo og SDXC-hukommelseskort.

Montering af et objektiv

Indstil kameraets tænd-/sluk-knap til OFF, før du monterer eller fjerner objektivet.

1 Fjern dækslet til huset fra kameraet og det bagerste objektivdæksel fra objektivets bagside.

- Når objektivet skiftes, skal objektivet skiftes hurtigt og væk fra støvede steder for at forhindre støv og snavs i at komme ind i kameraet.
- Fjern det forreste objektivdæksel fra objektivets front, når du optager.

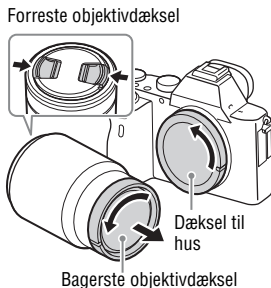

2 Monter objektivet ved at rette de hvide indeksmærker (monteringsindekser) på objektivet og kameraet ind efter hinanden.

- Hold kameraet med objektivet vendt nedad for at forhindre, at der trænger støv ind i kameraet.

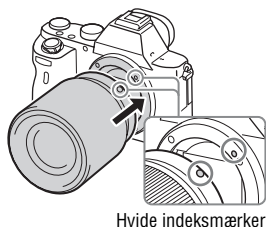

3 Mens du forsigtigt skubber objektivet mod kameraet, skal du dreje objektivet med uret, indtil det klikker på plads i den låste position.

- Sørg for at sætte objektivet lige på.

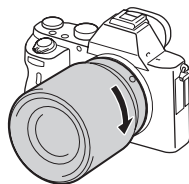

Bemærkninger

- Når objektivet fastgøres, må du ikke trykke på objektivfrigørelsesknappen.
- Brug ikke kræfter ved montering af et objektiv.
- Der behøves en fatningsadapter (sælges separat) for at kunne anvende et A-fatningsobjektiv (sælges separat). Se i den betjeningsvejledning der fulgte med fatningsadapteren angående brugen af fatningsadapteren.
- Når du vil optage billeder i fuldt billedformat, skal du anvende et objektiv, som er designet til et kamera, som optager med fuldt billedformat.
- Når du bærer på kameraet med et objektiv fastgjort, skal du holde godt fast i både kameraet og objektivet.
- Hold ikke i den del af objektivet som forlænges ved zoom- eller fokusjusteringen.

Sådan fjernes objektivet

- 1 Tryk objektivfrigørelsesknappen helt ind, og drej objektivet mod uret, indtil det ikke kan komme længere.**

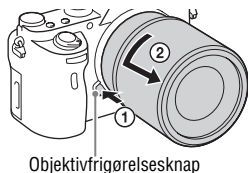

Objektivfrigørelsesknap

- 2 Monter dækslerne til foran og bag på objektivet og dækslet til huset på kameraet.**

- Inden du monterer dem, skal du fjerne eventuelt støv fra dem.

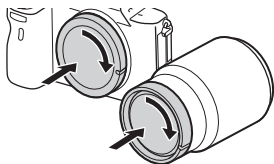

Bemærkninger om skift af objektivet

Hvis der kommer støv eller snavs ind i kameraet, når objektivet skiftes, og det sætter sig på overfladen af billedsensoren (den enhed der konverterer lyset til et elektrisk signal), kan det muligvis ses som mørke pletter på billedet afhængigt af optagemiljøet.

Sørg for at skifte objektivet hurtigt og væk fra støvede steder, når du monterer/fjerner et objektiv.

Indstilling af dato og tid

Når du tænder for kameraet første gang, eller efter du har initialiseret funktionerne, vises skærmen til indstilling af dato og tid.

1 Indstil tænd/sluk-knappen på ON for at tænde for kameraet.

Skærmen til indstilling af datoen og tiden vises igen.

- For at slukke for kameraet skal du indstille tænd/sluk-knappen på OFF.

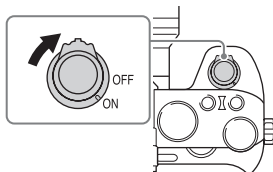

2 Kontroller, at der er valgt [Angiv] på skærmen, og tryk derefter på ● på kontrolhjulet.

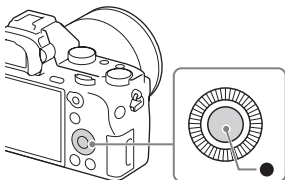

3 Vælg et ønsket geografisk sted og tryk derefter på ●.

4 Tryk på ▲/▼ på kontrolhjulet eller vælg et indstillingspunkt ved at dreje på kontrolhjulet, og tryk derefter på ●.

5 Tryk på ▲/▼/◀/▶ eller vælg en ønsket indstilling ved at dreje på kontrolhjulet, og tryk derefter på ●.

6 Gentag trin 4 og 5 for at indstille andre punkter, vælg derefter [Angiv] og tryk på ● på kontrolhjulet.

Sådan annulleres indstillingen af dato og tid

Tryk på MENU-knappen.

DK

Kontrol eller genindstilling af dato/tid og område

Opsætningskærmen for dato og tid vises automatisk, når der tændes for strømmen første gang, eller når det interne genopladelige backupbatteri er blevet afladet. Brug menuen til at genindstille dato og tid.

MENU-knap →  (**Opsætning**) → **[Indst.dato/tid]** eller **[Indstilling af sted]**

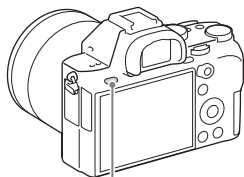

MENU-knap

Bemærkninger

- Dette kamera har ikke nogen funktion til indsætning af datoen på et billede. Du kan indsætte datoen og gemme eller udskrive billedet vha. PlayMemories Home (side 29).

Bevarelse af indstillingen for dato og tid

Dette kamera har et indbygget genopladeligt batteri til bevarelse af dato og tid samt andre indstillinger, uanset om der er tændt eller slukket for strømmen, eller om batteriet er sat i eller ej.

Brug af softwaren

Brug følgende applikationer til at optimere brugen af de billeder, som du optager med dit kamera.

- Image Data Converter
- PlayMemories Home
- Remote Camera Control

Se side 28 til 31 angående yderligere oplysninger om installation.

Systemkrav

Du kan finde systemkravene for softwaren på den følgende URL:
<http://www.sony.net/pcenv/>



Brug af Image Data Converter

Du kan gøre følgende med Image Data Converter:

- Du kan afspille og redigere billeder optaget i RAW-format vha. forskellige korrektioner som f.eks. nuancekurve og skarphed.
- Du kan justere billeder med hvidbalance, eksponering og [Kreativ indst.] osv.
- Du kan gemme de viste og redigerede billeder på en computer. Du kan enten gemme billedet som RAW-format eller gemme det i et generelt filformat.
- Du kan vise og sammenligne de RAW-billeder og JPEG-billeder, der er optaget med dette kamera.
- Du kan rangere billeder i 5 grader.
- Du kan påføre farvemærkater.

Se Hjælp angående brug af Image Data Converter.

Klik på [Start] → [All Programs] → [Image Data Converter] → [Help] → [Image Data Converter Ver.4].

Image Data Converter-supportside (kun engelsk)

<http://www.sony.co.jp/ids-se/>

Installation af Image Data Converter

1 Download softwaren fra den følgende URL og installer den på din computer.

Windows:

<http://www.sony.co.jp/imsoft/Win/>

Mac:

<http://www.sony.co.jp/imsoft/Mac/>

Bemærkninger

- Log på som administrator.

Brug af PlayMemories Home

Softwaren PlayMemories Home gør det muligt for dig at importere stillbilleder og film til din computer og anvende dem. PlayMemories Home er nødvendig for at kunne importere XAVC S-film eller AVCHD-film til din computer.



Importere billeder fra dit kamera

Afspille af importerede billeder



Dele billeder på PlayMemories Online™



De følgende funktioner er også til rådighed på Windows:



Visning af billeder på en kalender



Oprettelse af filmdiske



Overførsel af billeder til netværkstjenester

- Du kan downloade Image Data Converter eller Remote Camera Control osv. ved at udføre den følgende procedure:
Tilslut kameraet til din computer → start PlayMemories Home → klik på [Notifications].

Bemærkninger

- Der kræves en internetforbindelse for at installere PlayMemories Home.
- Der kræves en internetforbindelse for at kunne anvende PlayMemories Home eller andre netværkstjenester. PlayMemories Home eller andre netværkstjenester er muligvis ikke til rådighed i visse lande eller regioner.
- Se den følgende URL angående software til Mac:
<http://www.sony.co.jp/imsoft/Mac/>
- Hvis softwaren PMB (Picture Motion Browser), som følger med modeller fra før 2011, allerede er blevet installeret på din computer, vil den blive overskrevet af PlayMemories Home under installationen. Brug PlayMemories Home, softwaren som efterfølger PMB.
- Film, der er optaget med indstillingen [60p 28M(PS)]/[50p 28M(PS)], [60i 24M(FX)]/[50i 24M(FX)] eller [24p 24M(FX)]/[25p 24M(FX)] i [ Optageindstilling], konverteres med PlayMemories Home for at oprette en AVCHD-optagedisk. Denne konvertering kan tage lang tid. Du kan endvidere ikke oprette en disk med den oprindelige billedkvalitet. Hvis du ønsker at bevare den oprindelige billedkvalitet, skal du gemme dine film på en Blu-ray-disk.

Installation af PlayMemories Home

- 1 Brug internetbrowseren på din computer til at besøge den følgende URL, og klik derefter på [Install] → [Run].**

<http://www.sony.net/pm/>

- 2 Følg instruktionerne på skærmen for at fuldføre installationen.**

Brug af Remote Camera Control

Tilslut kameraet til computeren. Med Remote Camera Control kan du:

- Indstille kameraet eller optage et billede fra computeren.
- Optage et billede direkte til computeren.
- Udføre en optagelse med intervalltimer.

Indstil følgende inden brug: MENU-knap →  (Opsætning) → [USB-tilslutning] → [Fjern-pc]

Installation af Remote Camera Control

1 Brug internetbrowseren på din computer til at besøge den følgende URL.

Windows:

<http://www.sony.co.jp/imsoft/Win/>

Mac:



<http://www.sony.co.jp/imsoft/Mac/>

2 Følg anvisningerne på skærmen for at downloade og installere Remote Camera Control.

Bemærkninger

- Der kræves en internetforbindelse for at installere Remote Camera Control.

Varemærker

- Memory Stick og  er varemærker eller registrerede varemærker tilhørende Sony Corporation.
- XAVC S og  er registrerede varemærker tilhørende Sony Corporation.
- "AVCHD Progressive" og logotypen "AVCHD Progressive" er varemærker tilhørende Panasonic Corporation og Sony Corporation.
- Windows er et registreret varemærke tilhørende Microsoft Corporation i USA og/eller andre lande.
- Mac er et registreret varemærke tilhørende Apple Inc. i USA og andre lande.
- SDXC-logoet er et varemærke tilhørende SD-3C, LLC.
- Facebook og "f"-logoet er varemærker eller registrerede varemærker tilhørende Facebook, Inc.
- YouTube og YouTube-logoet er varemærker eller registrerede varemærker tilhørende Google Inc.
- Desuden er navne på systemer og produkter, som er anvendt i denne vejledning, generelt varemærker eller registrerede varemærker tilhørende de respektive udviklere eller producenter. Betegnelserne TM eller ® anvendes imidlertid muligvis ikke i alle tilfælde i denne vejledning.



Der findes flere oplysninger om dette produkt samt svar på ofte stillede spørgsmål på vores websted til kundesupport.

<http://www.sony.net/>

