



# GEBRUIKERSHANDLEIDING

Veiligheid en referentie

# LG OLED TV

---

Lees deze handleiding zorgvuldig door voordat u het apparaat bedient en bewaar de handleiding op een veilige plek zodat u deze in de toekomst kunt raadplegen.

# Waarschuwing!

## Veiligheidsinstructies



**LET OP**  
**RISICO OP ELEKTRISCHE**  
**SCHOKKEN**  
**NIET OPENEN**



LET OP: VERWIJDER DE BEHUIZING (OF ACHTERKANT) NIET OM HET RISICO OP ELEKTRISCHE SCHOKKEN TE BEPERKEN. ER ZITTEN GEEN DOOR DE GEBRUIKER TE ONDERHOUDEN ONDERDELEN IN HET PRODUCT. RAADPLEEG ERKENDE ONDERHOUDSPERSONEEL.

 Dit symbool is bedoeld om de gebruiker te wijzen op de aanwezigheid van ongeïsoleerde, gevaarlijke spanning in de behuizing van het product die van een dussdanige hoogte kan zijn dat er een risico bestaat op elektrische schokken.

 Dit symbool is bedoeld om de gebruiker erop te wijzen dat er zich belangrijke bedienings- en onderhoudsinstructies in de meegeleverde documentatie van het apparaat bevinden.

**WAARSCHUWING: STEL DIT PRODUCT NIET BLOOT AAN REGEN OF VOCHT OM HET RISICO OP BRAND OF ELEKTRISCHE SCHOKKEN TE BEPERKEN.**

- OM VERSPREIDING VAN VUUR TE VOORKOMEN, MOET U KAARSEN OF ANDERE ZAKEN MET OPEN VLAMMEN ALTIJD UIT DE BUURT VAN DIT PRODUCT HOUDEN.

- **Plaats de TV en afstandsbediening niet in de volgende omgevingen:**

- Stel het product niet bloot aan direct zonlicht.
- Vochtige ruimten, zoals een badkamer
- In de buurt van een warmtebron, zoals een kachel, of andere apparaten die warmte produceren.
- In de buurt van keukenwerkbladen of luchtbevochtigers, waar ze kunnen worden blootgesteld aan stoom of olie.
- Plekken die blootstaan aan regen of wind.
- Niet blootstellen aan druppels of spatten; plaats geen met vloeistof gevulde voorwerpen zoals vazen, bekers enz. op of boven het apparaat (bijvoorbeeld op een plank boven het apparaat).
- Houd de tv uit de buurt van brandbare stoffen, zoals brandstof of kaarsen, en airconditioning.
- Plaats het product niet op zeer stoffige plekken.

Anders kan dit leiden tot brand, elektrische schokken, verbranding/explosie, storingen of vervorming van het product.

- **Ventilatie**

- Plaats de tv op een goed geventileerde locatie. Plaats het product niet in een kleine ruimte zoals een boekenkast.
- Installeer het product niet op een tapijt of kussen.
- Blokkeer of bedek het product niet met doek of andere materialen terwijl deze ingeschakeld is.

- Raak de ventilatie-openingen niet aan. Als u de tv lang gebruikt, kunnen de ventilatie-openingen heet worden.
- Bescherm de kabel tegen fysiek of mechanisch misbruik, zoals draaien, vastzetten, perforeren, klem zitten tussen een deur, of dat erop wordt gelopen. Let vooral op stekkers, stopcontacten en het punt waar de kabel uit het toestel komt.
- Verplaats de tv niet terwijl het netsnoer in het stopcontact zit.
- Gebruik geen beschadigd of los zittend netsnoer.
- Pak de stekker als u het netsnoer uit het stopcontact haalt. Trek niet aan het netsnoer om de tv uit het stopcontact te halen.
- Doe niet te veel apparaten in hetzelfde AC-stopcontact, dit kan leiden tot brand of elektrische schokken.
- **Apparaat loskoppelen van het stroomnet**
  - De stekker is het ontkoppelingsapparaat. In geval van nood moet de stekker gemakkelijk toegankelijk zijn.
- Laat kinderen niet op de TV klimmen of aan de TV gaan hangen. Hierdoor kan de TV omvallen en ernstig letsel veroorzaken.
- **Aarden van buitenantennes** (kan verschillen per land):
  - Als een buitenantenne is geïnstalleerd, volg dan de volgende instructies. Een buitenantennensysteem mag niet in de buurt van elektriciteitskabels of andere elektrische circuits of spanningscircuits worden geplaatst, of op zo'n manier dat de antenne in contact kan komen met zulke elektriciteitskabels of -circuits, omdat dit kan leiden tot ernstig letsel of zelfs de dood.

- **Aarden** (niet voor apparaten die niet geaard zijn)
    - Tv met geaarde AC-stekker met drie pinnen moet worden verbonden met een geaard AC-wandcontactdoos voor stekkers met drie pinnen. Sluit de aardingsdraad aan om elektrische schokken te voorkomen.
  - Raak het apparaat of de antenne nooit aan tijdens een onweersbui. Dat is levensgevaarlijk; er bestaat elektrocutiegevaar, u kunt gewond raken.
  - Sluit het netsnoer goed en stevig aan op de tv en het stopcontact. Als dit niet gebeurt, kan het leiden tot schade aan de stekker en het stopcontact en in extreme gevallen kan dit leiden tot brand.
  - Steek geen metalen of brandbare voorwerpen in het product. Als een vreemd voorwerp in het product valt, haal dan het netsnoer uit het stopcontact en neem contact op met de klantenservice.
  - Raak het uiteinde van het netsnoer niet aan terwijl deze is aangesloten op het stroomnet. Dit kan leiden tot elektrocutie.
  - **Als enig van het volgende voorkomt, moet u het apparaat meteen loskoppelen van het stroomnet en contact opnemen met de klantenservice in uw regio.**
    - Het product is beschadigd.
    - Als water of enig andere stof in het product terecht komt (zoals een AC-adapter, netsnoer, of tv).
    - Als u rook ruikt of andere vreemde geuren verspreid worden door de tv
    - Bij onweersbuien of bij het gedurende lange tijd niet gebruiken van het product.
- Zelfs als de tv is uitgeschakeld met behulp van de afstandsbediening of de knop op de tv, blijft de AC-spanningsbron verbonden met het apparaat zolang deze niet wordt losgekoppeld van het stroomnet.
- Gebruik geen elektrische hoogspanningsapparatuur in de buurt van de tv (zoals een elektrische insectenverdelger). Dit kan leiden tot storingen.
  - Probeer dit product niet aan te passen op enige wijze zonder schriftelijke toestemming van LG Electronics. Dit kan leiden tot brand of elektrische schokken. Neem contact op met de klantenservice in uw regio voor onderhoud of reparaties. Zonder toestemming aangebrachte wijzigingen kunnen ertoe leiden dat het recht van de gebruiker om dit apparaat te bedienen vervalt.
  - Gebruik uitsluitend door LG Electronics goedgekeurde hulpstukken/accessoires. Anders kan het leiden tot brand, elektrische schokken, storingen of schade aan het product.
  - Demonteer de AC-adapter of het netsnoer nooit. Dit kan brand of een elektrische schok tot gevolg hebben.
  - Ga voorzichtig om met de adapter om te voorkomen dat deze valt of ergens tegenaan bots. Schokken kunnen leiden tot schade aan de adapter.
  - Om het risico op elektrische schokken tot een minimum te beperken, moet u de tv niet met natte handen aanraken. Als de pennen van de stekker nat of stoffig zijn, moet u de stekker drogen of schoonmaken.
- **Batterijen**
    - Berg de accessoires (batterij etc.) op een veilige locatie op, buiten bereik van kinderen.
    - Sluit de batterijen nooit kort, haal deze niet uit elkaar en zorg ervoor dat ze niet oververhit raken. Gooi de batterijen nooit in vuur. Batterijen mogen niet blootgesteld worden aan extreme hitte.
    - Let op : Als u de batterij vervangt door een batterij van een incorrect type, dan verhoogt u het risico op brand of een explosie.
  - **Verplaatsen**
    - Als u het apparaat verplaatst, zorg er dan voor dat het product uitgeschakeld en losgekoppeld van het stroomnet is en alle kabels verwijderd zijn. Er zijn wellicht 2 of meer mensen voor nodig om grotere tv's te transporteren. Oefen geen druk uit op het frontpaneel van de tv. Anders kan het leiden tot schade aan het product, brand of letsels.
  - Houd het zakje met antivochtigheidsmateriaal en alle plastic verpakking buiten het bereik van kinderen.
  - Stoot nergens tegenaan met het product, laat geen objecten op het product vallen en laat niets vallen op het scherm.
  - Druk niet hard op het scherm met uw hand of een scherp object, zoals een nagel, pen of potlood. Voorkom krassen. Dit kan leiden tot schade aan het scherm.
  - **Reinigen**
    - Bij het reinigen moet u de stekker uit het stopcontact halen en het apparaat met een zachte/droge doek afvegen. Spuit geen water of andere vloeistoffen direct op de tv. Gebruik nooit glasreiniger, luchtverfrisser, insecticide, smeermiddel, was (auto, industrieel), schurende middelen, thinner, benzeen, alcohol enz. Deze kunnen de TV en het scherm beschadigen. Dit kan leiden tot elektrische schokken of schade aan het product.

## Vorbereiden

- Als de TV voor het allereerste gebruik wordt ingeschakeld, duurt de initialisatie van de TV mogelijk een paar minuten.
- Uw TV kan afwijken van de getoonde afbeelding.
- De OSD (schermweergave) van uw TV kan enigszins afwijken van de afbeeldingen in deze handleiding.
- De beschikbare menu's en opties kunnen per gebruikte invoerbron en per model verschillen.
- Mogelijk wordt deze TV in de toekomst voorzien van nieuwe functies.
- Het apparaat moet aangesloten worden op een makkelijk toegankelijk stopcontact in de buurt. Sommige apparaten beschikken niet over een fysieke aan/uit-knop en kunnen enkel uitgeschakeld worden door het netsnoer uit het stopcontact te halen.
- De items die bij uw product worden geleverd, kunnen verschillen afhankelijk van het model.
- Productspecificaties kunnen of inhoud van deze handleiding kan worden gewijzigd zonder voorafgaande kennisgeving als gevolg van doorgevoerde verbeteringen in het product.
- Voor een optimale aansluiting moeten de HDMI-kabels en USB-apparaten een stekkerbehuizing hebben van minder dan 8 mm dik, 18 mm breed en met een kabeldiameter van minder dan 8 mm. Gebruik een verlengkabel die USB 2.0 of hoger ondersteunt als de USB-kabel of de USB-geheugenstick niet in de USB-poort van de TV past.

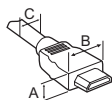

\*  $A \leq 8 \text{ mm}$

\*  $B \leq 18 \text{ mm}$

\*  $C \leq 8 \text{ mm}$

- Gebruik een goedgekeurde kabel waarop het HDMI-logo is bevestigd.
- Als u geen goedgekeurde HDMI-kabel gebruikt, wordt het scherm mogelijk niet weergegeven of kan er een verbindingfout optreden.
- Aanbevolen HDMI-kabeltypen
  - Ultra High-Speed HDMI®/™-kabel (3 m of minder)

## Afzonderlijk aan te schaffen

Afzonderlijk aan te schaffen items kunnen zonder voorafgaande kennisgeving worden gewijzigd of aangepast om de kwaliteit te verbeteren. Neem contact op met uw winkelier wanneer u deze onderdelen wilt kopen. Deze apparaten werken alleen met bepaalde modellen.

De naam en het ontwerp van het model zijn afhankelijk van verbeteringen in de productfuncties en van de omstandigheden en het beleid van de fabrikant.

## Magic-afstandsbediening

MR20GA

Controleer of uw model tv Bluetooth ondersteunt in de Draadloze module-specificatie om na te gaan of deze met de Magic-afstandsbediening kan worden gebruikt.

## Standaard

(Afhankelijk van het model)

Standaard	Modellen
AN-GXDV55	OLED55GX*
AN-GXDV65	OLED65GX*
AN-GXDV77	OLED77GX*

## Muurbevestigingssteun

(Afhankelijk van het model)

Gebruik schroeven en een muurbevestigingssteun die voldoen aan de VESA-norm. De standaardafmetingen voor muurbevestigingssets worden beschreven in de onderstaande tabellen.

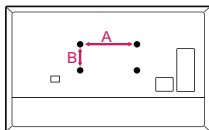

<b>Modellen</b>	OLED55/65/77GX*
<b>VESA (A x B) (mm)</b>	300 x 300
<b>Standardschroef</b>	M6
<b>Aantal schroeven</b>	4
<b>Muurbevestigingssteun</b>	OLW480B

## De TV optillen en verplaatsen

Lees het onderstaande als u de TV wilt optillen of verplaatsen om te voorkomen dat de TV gekrast of beschadigd raakt, en als u de TV veilig wilt vervoeren, ongeacht het type en afmeting.

- Wij raden u aan de TV te verplaatsen in de doos of het verpakkingsmateriaal waarin de TV oorspronkelijk is geleverd.
- Voordat u de TV verplaatst of optilt, koppelt u het netsnoer en alle kabels los.
- Wanneer u de TV vasthoudt, moet het scherm van u af zijn gekeerd om beschadiging te voorkomen.



- Houd de zij- en onderkant van de TV stevig vast. Let erop dat u de TV niet vasthoudt aan het doorzichtige gedeelte, de luidspreker of het luidsprekerrooster.

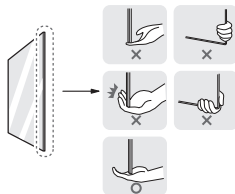

- Voor het vervoeren van een grote TV zijn ten minste 2 mensen nodig.
- Wanneer de TV met de hand wordt vervoerd, houdt u de TV vast zoals aangegeven in de onderstaande afbeelding.

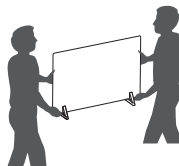

- Bij het vervoeren van de TV mag de TV niet worden blootgesteld aan schokken of buitensporige trillingen.
- Houd de TV tijdens het vervoer rechtop. Draai de TV nooit op zijn kant en kantel deze niet naar links of rechts.
- Buig het frame niet teveel. Hierdoor kan het scherm beschadigd raken.
- Zorg ervoor dat de knoppen niet beschadigd raken als u de TV verplaatst.
  - Voorkom te allen tijde dat u het scherm aanraakt, aangezien hierdoor het scherm beschadigd kan raken.
  - Als u de standaard aan het TV-toestel wilt bevestigen, leg dan het scherm voorover op een zachte of platte ondergrond om krassen op het scherm te voorkomen.



## Op een tafelblad plaatsen

1 Til de TV op, kantel deze rechtop en zet de TV op het tafelblad.

- Laat een ruimte vrij van (minimaal) 10 cm vanaf de muur voor een goede ventilatie.

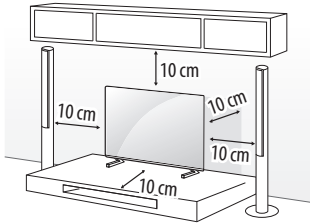

(Afhankelijk van het model)

2 Sluit het netsnoer aan op een stopcontact.



- Breng geen vreemde stoffen (oliën, smeermiddelen, enz.) aan de schroeven aan tijdens de montage van het product. (Doet u dit toch, dan kan het product beschadigd raken.)
- Als u de TV op een standaard installeert, moet u maatregelen treffen om te voorkomen dat het product kantelt. Hierdoor kan het product omvallen en letsel veroorzaken.
- Gebruik alleen goedgekeurde items om de veiligheid en levensduur van het product te garanderen.
- Eventuele beschadiging en letsel door gebruik van niet-goedgekeurde items wordt niet gedekt door de garantie.
- Zorg ervoor dat de schroeven juist zijn geplaatst en stevig zijn aangedraaid. (Indien ze niet stevig zijn vastgedraaid, kan de TV na installatie naar voren kantelen.) Gebruik niet te veel kracht en draai de schroeven niet al te stevig aan; anders kan de schroef beschadigd raken en doldraaien.
- Wanneer u het product op een kast of plank installeert op een steun, zorg er dan voor dat die breder is dan de televisie.

## De tv aan de muur hangen

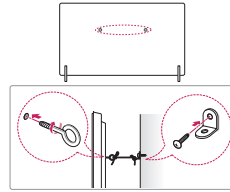

(Afhankelijk van het model)

- 1 Bevestig de oogbouten of de TV-steunen met schroeven aan de achterkant van de TV.
  - Als in de gaten voor de oogbouten andere bouten zijn geplaatst, verwijdert u deze eerst.
- 2 Monteer de muurbeugels met bouten aan de muur. Lijn de positie van de muursteunen uit met de oogbouten op de achterkant van de TV.
- 3 Gebruik een stevig touw om de oogbouten en muursteunen aan elkaar te bevestigen. Zorg ervoor dat het touw horizontaal loopt aan het platte oppervlak.
  - Gebruik een platform dat of kast die sterk en groot genoeg is om de TV veilig te dragen.
  - Beugels, bouten en touwen zijn niet bijgeleverd. U kunt additionele accessoires bij uw lokale dealer verkrijgen.

## De tv aan de muur hangen

Bevestig voorzichtig een optionele muurbevestigingssteun op de achterkant van de TV en monteer de muurbevestigingssteun aan een massieve muur die loodrecht op de vloer staat. Als u de TV monteert op andere bouwmaterialen, vraagt u advies aan vakmensen. LG raadt aan dat de muurbevestiging uitgevoerd wordt door een erkende professionele installateur. We raden aan om een muurbevestigingssteun van LG te gebruiken. De muurbevestigingssteun van LG kan eenvoudig worden verplaatst terwijl de kabels zijn aangesloten. Wanneer u niet de muurbevestigingssteun van LG gebruikt, gebruik dan een muurbevestigingssteun waarbij het apparaat goed aan de muur wordt bevestigd met genoeg ruimte om externe apparaten aan te sluiten. Het is raadzaam om alle kabels aan te sluiten voordat u vaste muursteunen plaatst.

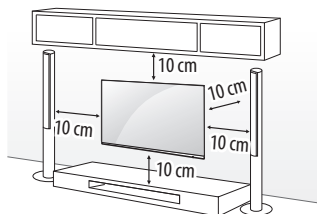

(Afhankelijk van het model)



- Draai de schroeven goed vast om te voorkomen dat de TV naar voren kantelt en draai ze niet te vast.
- Zie uw aparte aankoop voor meer informatie over schroeven en de muurbevestiging.
- Als u het product aan een muur wilt monteren, monteert u de VESA-compatibele muurbevestigingssteun (optionele onderdelen) aan de achterzijde van het product. Bij installatie met de muurbevestigingssteun (optionele onderdelen) dient u de TV zorgvuldig te bevestigen, zodat deze niet kan vallen.
- Als u een tv aan de muur hangt, zorg er dan voor dat de stroom- en signaalkabels zich niet aan de achterkant van de tv bevinden.
- Bevestig dit product niet aan een muur als het kan worden blootgesteld aan olie of olienevel. Dit kan het product beschadigen en ervoor zorgen dat het product valt.
- Wanneer u de muurbevestiging met volledig contact installeert, is de TV mogelijk niet goed tegen de muur geplaatst door bepaalde kenmerken van de muur.



Bekijk de installatievideo op uw smart-apparaat voor meer informatie.

## Voorzorgsmaatregelen voor de veiligheid

(Met uitzondering van OLW480B)

- Professionele installateurs moeten deze handleiding aandachtig lezen om ervoor te zorgen dat de installatie op de juiste wijze plaatsvindt.
- Professionele installateurs moeten deze handleiding na installatie doorsturen naar klanten en hen erop wijzen dat ze deze lezen en op een veilige plaats bewaren voor toekomstig gebruik. Bewaar de installatiehandleiding na het lezen op een veilige plaats voor toekomstig gebruik.



- Vraag een professionele installateur die door de winkel is aangesteld om het product te installeren. Installatie door iemand anders dan een professionele installateur is uiterst gevaarlijk en kan leiden tot persoonlijk letsel.
- Installeer het product niet op een onstabiele locatie die het gewicht niet kan dragen. Als de installatielocatie onvoldoende hard is, kan het product vallen en persoonlijk letsel veroorzaken.
- Neem contact op met een professionele installateur die door de winkel is aangesteld, voordat u het product na installatie verplaatst of vervangt. Installatie is een technische handeling en veiligheidsproblemen kunnen zich voordoen als een persoon het product zelf probeert te installeren of verplaatsen.
- Ga niet aan het product hangen en stel het niet bloot aan zware schokken na installatie. Hierdoor kan het product vallen en persoonlijk letsel veroorzaken.
- Hang het netsnoer of de signaalkabels niet aan de achterkant van de TV wanneer u het product aan een muur bevestigt. Daardoor kunnen de snoeren beschadigen, wat kan leiden tot brand, elektrische schokken of storingen van het product.
- Draag werkhandschoenen bij de installatie van het product.
  - Het niet beschermen van uw handen kan leiden tot letsel.



- Installeer het product volgens de instructies in de installatiehandleiding.

Als het product niet volgens de instructies in de installatiehandleiding wordt geïnstalleerd, kan dit leiden tot ernstig persoonlijk letsel of schade aan het product.

- Zorg ervoor dat ten minste twee mensen bij het installeren van het product of het aanpassen van de hoogte van het product aanwezig zijn.

Als u probeert om de installatie of aanpassingen zelf uit te voeren, kan dit leiden tot persoonlijk letsel of schade aan het product.

- Zorg ervoor dat er een muur beschikbaar is voordat u overgaat tot de installatie. Gebruik de ankers en schroeven die bij het product zijn geleverd.

Het gebruik van niet-toegestane verankeringen of schroeven kunnen mogelijk het gewicht van het product niet dragen, wat veiligheidsrisico's met zich meebrengt.

- Gebruik bij het boren in de muur voor installatie boorkoppen en boren met de opgegeven diameter. Volg de instructies voor de gatdiepte.

Boren en installeren van het product op een andere manier dan aangegeven in de installatiehandleiding kan leiden tot een onstabiele installatie en veiligheidsproblemen.

- Neem het product niet af met een natte handdoek en gebruik geen verwarmingsapparatuur of luchtbevochtiger onder de plaats waar het product is geïnstalleerd.

Vloeibaar water of damp kan het product binnendringen en overmatige hitte kan brand, elektrische schokken of storingen veroorzaken.

- Installeer het product niet in de buurt van een sprinkler of detector, een plaats waar trillingen of schokken kunnen optreden of in de buurt van een hoogspanningskabel of stroombron.

- Trek het netsnoer van het product uit het stopcontact voordat u het installeert.

Het product installeren terwijl het netsnoer is aangesloten, kan een elektrische schok of brand veroorzaken.

- Installeer het product niet met onbeschermden handen.

Draag werkhandschoenen.

- Een poging tot installatie zonder werkhandschoenen kan persoonlijk letsel veroorzaken.

- Sluit het product aan met de meegeleverde kabel.

Gebruik van een niet-goedgekeurde kabel kan leiden tot schade door wrijving met de muur. Zorg ervoor dat u de meegeleverde kabelsoort gebruikt. (Dit kan per model verschillen.)

## Vóór installatie

(Met uitzondering van OLW480B)

- Gebruik het product niet voor andere doeleinden dan het installeren van de TV aan een muur.
- Vermijd productschade en ongevallen die worden veroorzaakt door onzorgvuldige installatie of gebruik van een onjuiste of niet-goedgekeurde muurbevestiging.
- Volg de instructies in de installatiehandleiding voor een gemakkelijke installatie van de muurbevestiging.
- Beëindig de installatie onmiddellijk en neem contact op met het servicecentrum als u het installatieproces niet volledig begrijpt. Gebruik een professioneel installatieprogramma als er na de aanvraag nog steeds installatieproblemen zijn.
- Het wordt aangeraden om dit product op een betonnen muur te installeren. Installatie van dit product op andere oppervlakken (muren van hout, multiplex, bakstenen, enz.) wordt niet aanbevolen. Onjuiste installatie kan ertoe leiden dat het product valt.
- Installeer het product alleen op een verticale muur. Installeer het product niet op een gekantelde muur die de bouwnormen overschrijft of op een zeer schuine muur of plafond. LG is niet verantwoordelijk voor problemen die worden veroorzaakt door een onjuiste installatie van het product, bijvoorbeeld op zeer schuine muren en plafonds.
- Controleer de meegeleverde accessoires vóór installatie. Wij zijn niet verantwoordelijk voor verloren of beschadigde accessoires nadat de binnenverpakking is geopend.
- Wanneer een baby of klein kind de bijgesloten accessoires inslikt, kunnen verschillende ongevallen zoals verstikking optreden. Houd de meegeleverde accessoires buiten het bereik van baby's en kinderen.
- Draai de schroeven vast totdat deze goed vastzitten. Gebruik geen overmatige kracht bij het vastdraaien van de schroeven. Dit kan de wand en het product beschadigen of de stijfheid of prestaties van het product verminderen.
- Vermijd het installeren van een TV die de gespecificeerde trekbelasting overschrijdt en zorg ervoor dat het product niet aan een externe kracht wordt blootgesteld.
- Voorkom ongevallen door tijdens de installatie zorgvuldig te werk te gaan.

## Gereedschap voor installatie

- Kruiskopschroevendraaier (handmatig of elektrisch), 8 mm-sleutel, waterpas, boor, Ø 8 mm-betonboor of Ø 4 mm-staalboor



## De tv aan de muur hangen

(Met uitzondering van OLV480B)

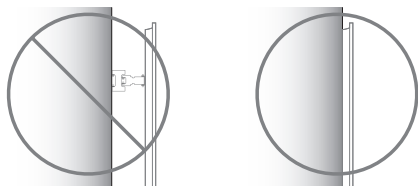

- Houd de TV na installatie dicht bij de muur.

## Verankerungen en schroeven bevestigen

(Met uitzondering van OLV480B)

Zorg ervoor dat u het volgende doet:

- Controleer of het materiaal en de dikte van de muur en het afwerkingsmateriaal voldoen aan de installatiehandleiding.
- Gebruik de meegeleverde verankerungen en schroeven op betonnen muren zonder scheuren.
- Installeer het product nooit op een houten balk, gipsplaat of wand van papier of MDF. Wanneer het product op een dergelijke muur moet worden geïnstalleerd, moeten verankerungsschroeven worden bevestigd aan keerwanden (beton) in het afwerkingsmateriaal, en als er geen keerwanden zijn, moeten de verankerungsschroeven worden bevestigd nadat een afzonderlijke bevestiging is geïnstalleerd.
- Andere niet-gespecificeerde wanden moeten uittrekbare belastingen van meer dan 70 kgf (686 N) en schuifbelastingen van meer dan 100 kgf (980 N) per bevestiging kunnen dragen.
- Gebruik een boorijzer van  $\varnothing 8$  mm en klopboor (impact) voor beton.

- 1 Boor gaten in verankeringsplaatsen met een boor van  $\varnothing 8$  mm tot een diepte van 80 mm tot 100 mm.

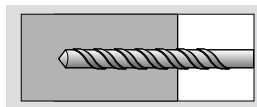

- 2 Verwijder het boorgruis uit de gaten.

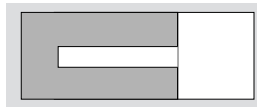

- 3 Steek de meegeleverde verankerungen voor het bevestigen van de muurbevestiging in de gaten. (Gebruik een hamer bij het plaatsen van verankerungen.)

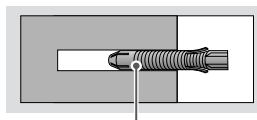

Verankerung voor muurbevestiging

- 4 Duw de muurbevestiging dicht tegen de muur aan zodat deze overeenkomt met de locaties van de gaten.

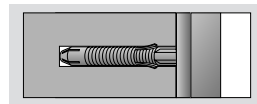

- 5 Draai de schroeven vast om de muurbevestiging in de gaten te verankeren. Draai nu de schroeven aan met een aanhaalmoment van 45 kgf/cm tot 60 kgf/cm.

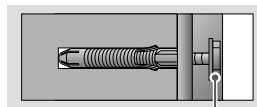

Schroef voor muurbevestiging

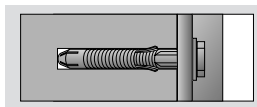

## Na installatie



- Wanneer u extra kabels vanaf de zijden wilt aansluiten, adviseren we het midden van de televisie horizontaal of verticaal vast te houden en het product zo ver naar voren te trekken dat er voldoende afstand met de muur ontstaat voordat de kabels worden aangesloten.
- Wanneer u extra kabels vanaf de onderzijde wilt aansluiten, adviseren we de televisie los te koppelen van de muurbevestiging voordat de kabels worden aangesloten.
- Gebruik een kabelbeheersysteem om de kabels aan de onderzijde van de TV te organiseren zoals hieronder wordt weergegeven. Er wordt geen kabelbeheersysteem meegeleverd met het product. U dient dit zelf afzonderlijk aan te schaffen.  
(Bijvoorbeeld)

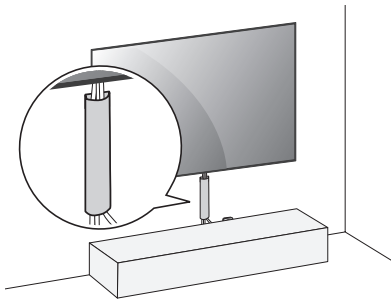

- Nadat u het product hebt geïnstalleerd, moet u dit gebruiken terwijl het aan de muur is bevestigd.
  - Als u het product gebruikt terwijl het niet aan de muur is bevestigd, kan het beschadigen of omvallen.

## Aansluitingen

U kunt diverse externe apparaten aansluiten op de TV en de invoerbron wijzigen om het externe apparaat te kiezen. Zie voor meer informatie over het aansluiten van externe apparaten de handleiding die bij elk extern apparaat is geleverd.

### Antenne/kabel

Sluit de TV met behulp van een RF-kabel (75 Ω) aan op een antenneaansluiting op de muur.

- Gebruik een signaalsplitter om meer dan twee TV's te gebruiken.
- Als de beeldkwaliteit slecht is, installeert u een signaalversterker om de beeldkwaliteit te verbeteren.
- Als de beeldkwaliteit slecht is terwijl een antenne is aangesloten, probeert u de antenne in de juiste richting te draaien.
- Antennekabel en converter worden niet meegeleverd.
- Als een locatie Ultra HD-uitzendingen niet ondersteunt, kan deze TV geen rechtstreekse Ultra HD-uitzendingen ontvangen.

### Satelliet

Sluit de TV met behulp van een RF-satellietkabel (75 Ω) aan op een satellietdishotel. (Afhankelijk van het model)

### CI-module



Bekijk gescrembelde services (betaalservices) in de digitale TV-modus. (Afhankelijk van het model)

- Controleer of de CI-module in de juiste richting is geplaatst in de PCMCIA-kaartsleuf. Indien de module niet goed is geplaatst, kan dit schade veroorzaken aan de TV en de PCMCIAkaartsleuf.
- Als de TV geen audio en video afspeelt terwijl CI+ CAM is aangesloten, neem dan contact op met de antenne-/kabel-/satellietexploitant.

## Overige verbindingen

Sluit uw TV aan op externe apparaten. Sluit het externe apparaat voor de beste beeld- en geluidskwaliteit op de TV aan met de HDMI-kabel. Bepaalde kabels worden niet als accessoire meegeleverd.

### HDMI

- Bij het aansluiten van de HDMI-kabel moeten het product en alle externe apparaten uitgeschakeld en losgekoppeld zijn.
- Ondersteunde HDMI-audio-indeling (Afhankelijk van het model): True HD (48 kHz), Dolby Digital / Dolby Digital Plus (32 kHz, 44,1 kHz, 48 kHz), PCM (32 kHz, 44,1 kHz, 48 kHz, 96 kHz, 192 kHz)
-  →  → [Beeld] → [Aanvullende instellingen] → [HDMI ULTRA HD Deep Colour]
  - Aan: Ondersteuning van 4K @ 50/60 Hz (4:4:4, 4:2:2, 4:2:0), 4K @ 100/120 Hz (4:4:4, 4:2:2, 4:2:0)
  - Uit: Ondersteuning van 4K @ 50/60 Hz (4:2:0)

Als het apparaat dat verbonden is met Ingang ook Ultra HD Deep Colour ondersteunt, kan uw afbeelding helderder zijn. Maar als het apparaat dit niet ondersteunt, werkt het mogelijk niet correct. Schakel in dat geval de instelling [HDMI ULTRA HD Deep Colour] van de tv uit.

### USB

Sommige USB-hubs werken mogelijk niet. Als een USB-apparaat dat via een USB-hub is aangesloten niet wordt gedetecteerd, sluit u het apparaat direct aan op de USB-poort van de TV.

### IR-blaster

- Bedien de set-topbox (kabel/satelliet/IP/OTT), Blu-ray-/DVD-speler, soundbar, gameconsoles, etc., met behulp van de IR Blaster. (Afhankelijk van het land)
  - Sluit de IR Blaster-kabel aan op de IR Blaster-poort van de televisie.
  - Plaats beide uiteinden (één of twee) van de IR Blaster vóór het externe apparaat, zoals weergegeven in onderstaande afbeelding.
  - Bedien het apparaat via de instellingen voor de universele afstandsbediening. Ga naar  →  → [Verbinding] → [Instellingen apparaataansluiting] → [Instellingen voor de universele afstandsbediening].
  - Fixeer de IR Blaster met de meegeleverde 3M-tape.

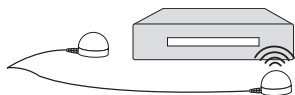

## Externe apparatuur

De mogelijke externe apparaten zijn: Blu-ray-speler, HD-ontvangers, dvd-spelers, videorecorders, audiosystemen, usb-opslagapparaten, pc, spelcomputers en andere externe apparatuur.

- De aansluiting van externe apparaten kan per model verschillen.
- Sluit externe apparaten aan op de TV, ongeacht de volgorde van de TV-poort.
- Als u een tv-programma opneemt op een dvd-, Blu-Ray of videorecorder, moet u ervoor zorgen dat de tv-kabel via de dvd-, Blu-Ray of videorecorder op de tv is aangesloten. Zie voor meer informatie over het opnemen de handleiding die bij het aangesloten apparaat is geleverd.
- Raadpleeg de handleiding bij het externe apparaat voor bedieningsinstructies.
- Als u een game-apparaat aansluit op de TV, gebruik dan de kabel die bij het game-apparaat is geleverd.
- Het is mogelijk dat in de PC-modus ruis aan de resolutie, het verticale patroon, het contrast of de helderheid is gekoppeld. Verander bij optreden van ruis de pc-uitgang naar een andere resolutie, verander het vernieuwingstempo naar een ander tempo of pas helderheid en contrast aan in het menu [Beeld] totdat het beeld helder is.
- Afhankelijk van de grafische kaart werken bepaalde resolutie-instellingen in de PC-modus mogelijk niet juist.
- Als er Ultra HD-inhoud op uw PC wordt afgespeeld, kan de video of GELUID mogelijk worden verstoord, afhankelijk van de prestaties van uw PC. (Afhankelijk van het model)
- Als u verbinding maakt via een bekabeld LAN, wordt gebruik van een CAT 7-kabel aanbevolen. (Alleen als LAN poort aanwezig is.)

# Gebruik van de knoppen

U kunt de TV bedienen door op de knop te drukken.

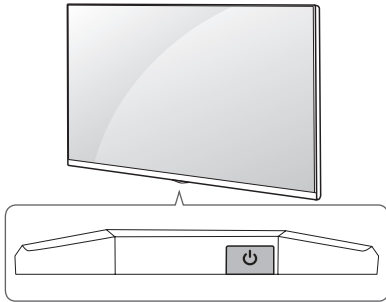





## Basisfuncties

	Inschakelen (Drukken)
	Uitschakelen <sup>1</sup> (Indrukken en vasthouden)
	Menuknop (Drukken <sup>2</sup> )
	Menuselectie (Indrukken en vasthouden <sup>3</sup> )

- 1 Alle geopende apps worden gesloten, en eventuele opnamen worden gestopt. (Afhankelijk van het land)
- 2 Druk kort op de knop terwijl de TV is ingeschakeld om naar het menu te navigeren.
- 3 U kunt deze functie gebruiken via het bedieningsmenu.

## Het menu aanpassen

Als de TV is ingeschakeld, drukt u één keer op de knop . U kunt de menu-items aanpassen door op de knop te drukken.

	Schakel de TV uit.
	Hiermee verandert u de invoerbron.
	Hiermee regelt u het volumeniveau.
	Hiermee worden de opgeslagen programma's of kanalen doorlopen.

# De Magic-afstandsbediening gebruiken

De beschrijvingen in deze handleiding gaan uit van de toetsen op de afstandsbediening. Lees deze handleiding aandachtig door en bedien de TV op de juiste wijze.

Wanneer het bericht [De batterij van de Magic Remote is bijna leeg. Vervang de batterij.] verschijnt, moet u de batterij vervangen.

Om de batterijen te vervangen, opent u het klepje van het batterijvak, vervangt u de batterijen (1,5 V AA-formaat) waarbij u let op de juiste richting van de  $\oplus$ - en  $\ominus$ -polen op de sticker in het batterijvak, en sluit u het klepje van het batterijvak. Zorg ervoor dat u de afstandsbediening richt op de sensor voor de afstandsbediening op de TV.

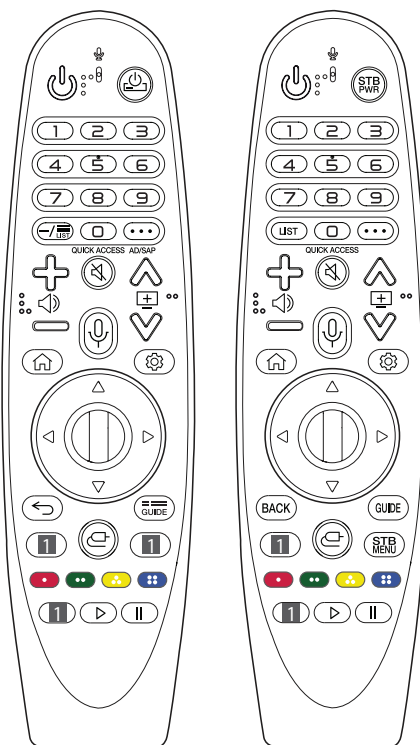

(Sommige knoppen en services zijn mogelijk niet beschikbaar afhankelijk van het model of de regio.)

\*\* Houd de knop langer dan 1 seconde ingedrukt om deze te gebruiken.

**(AAN/UIT-KNOP)** Hiermee wordt de TV in- of uitgeschakeld.

**U / STB** U kunt uw set-top-box in- of uitschakelen door de set-top-box aan de universele afstandsbediening voor uw TV toe te voegen.

**Cijfertoetsen** Hiermee voert u cijfers in.

**S** Opent het menu [Quick Help].

**— (STREEPJE)** Voegt een — tussen nummers zoals 2-1 en 2-2.

**LIST / LIST** Hiermee hebt u toegang tot de opgeslagen programmalijst.

**... (MEER ACTIES)** Hiermee worden meer functies van de afstandsbediening weergegeven.

**QUICK ACCESS** Hiermee kunt u SNELLE TOEGANG bewerken.

- **SNELLE TOEGANG** is een functie waarmee u rechtstreeks toegang krijgt tot een opgegeven app of Live tv door de cijfertoetsen ingedrukt te houden.

**AD/SAP** De functie voor audiobeschrijvingen wordt ingeschakeld.

**+ < > =** Hiermee regelt u het volumeniveau.

**⊘ (DEMPEN)** Hiermee wordt het geluid gedempt.

**⊘\*\* (DEMPEN)** Open het menu [Toegankelijk-Heid].

**⏪ ⏩** Hiermee worden de opgeslagen programma's of kanalen doorlopen.

**⏵ (Spraakherkenning)** Een netwerkverbinding is vereist voor het gebruik van de functie voor spraakherkenning.

Controleer op aanbevolen inhoud. (Sommige aanbevolen diensten zijn in sommige landen mogelijk niet beschikbaar.)

**⏵\*\* (Spraakherkenning)** Spreek terwijl u de knop ingedrukt houdt om de spraakherkenningfunctie te gebruiken.

**🏠 (BEGINSCHERM)** Hiermee hebt u toegang tot het BEGINSCHERM.

**🏠\*\* (BEGINSCHERM)** Hiermee wordt de geschiedenis weergegeven.

**⚙️ (Instellingen)** Hiermee wordt het menu Snelle instellingen geopend.

**⚙️\*\* (Instellingen)** Opent het menu [Alle instellingen].

**⓪ Wiel (OK)** Druk in het midden van de knop **⓪** om een menu te selecteren. Met de **⓪** kunt u een ander programma kiezen.

**△ ▽ < > (Omhoog/omlaag/links/rechts)** Druk op de knop omhoog, omlaag, links of rechts om door het menu te bladeren.

Als u op de knoppen **△ ▽ < >** drukt terwijl de aanwijzer in gebruik is, verdwijnt de aanwijzer van het scherm en werkt de Magic-afstandsbediening als een normale afstandsbediening. Schud de Magic-afstandsbediening naar links en rechts om de aanwijzer opnieuw weer te geven.

**⏪ / BACK** Hiermee keert u terug naar het vorige niveau.

**⏪\*\* / BACK\*\*** Hiermee wist u alle schermmenu's en keert u terug naar de laatste invoer.

**GUIDE / GUIDE** Toont de programmagids.

**📺 Knoppen voor Streaming-Service** Kan op de videostreamingservice worden aangesloten.

**📺 (INGANG)** Hiermee wordt de invoerbron veranderd.

**📺\*\* (INGANG)** Opent het menu [Thuisdashboard].

**STB MENU** Hiermee wordt het hoofdmenu van de set-top-box weergegeven.

- Wanneer u geen TV kijkt met een set-top-box: het scherm voor de set-top-box wordt weergegeven.

**📺, 📺, 📺, 📺** Hiermee heeft u toegang tot speciale functies in sommige menu's.

**📺** Voert de registratiefunctie uit.

**▷, || (Besturingsknoppen)** Hiermee bedient u de media-inhoud.

## De Magic-afstandsbediening registreren

### Zo registreert u de Magic-afstandsbediening

Koppel de Magic-afstandsbediening met uw TV voor het eerste gebruik.

1 Plaats batterijen in de Magic-afstandsbediening en schakel de TV in.

2 Wijs met de Magic-afstandsbediening richting uw TV en druk op

 **Wiel (OK)** op de afstandsbediening.

\* Wanneer registratie van de Magic-afstandsbediening mislukt, schakel dan de TV uit en weer in en probeer het vervolgens opnieuw.

### De registratie van de Magic-afstandsbediening ongedaan maken

Druk vijf seconden lang tegelijkertijd op de knoppen  / **BACK** en  (**BEGINSCHERM**) om de Magic-afstandsbediening van uw TV los te koppelen.

\* Druk op de  / **GUIDE**-knop en houd deze langer dan 5 seconden ingedrukt om de Magic Remote tegelijkertijd los te koppelen en opnieuw te registreren.



- Het wordt aangeraden een toegangspunt verder dan 0,2 meter bij de TV vandaan te plaatsen. Als het AP op een kortere afstand dan 0,2 meter is geplaatst, werkt de Magic-afstandsbediening mogelijk niet volgens verwachting als gevolg van interferentie.
- Gebruik geen nieuwe en oude batterijen tegelijk. Hierdoor kunnen de batterijen oververhit raken en gaan lekken.
- Als de polen van de batterij niet juist zijn geplaatst, kan dit ertoe leiden dat de batterij barst of gaat lekken, wat tot brand, lichamelijk letsel of milieuvervuiling kan leiden.
- Dit apparaat gebruikt batterijen. Volg de lokale regelgeving inzake het verwijderen van deze batterijen voor het behoud van het milieu. Neem contact op met uw gemeentedienst voor informatie inzake het verwijderen en recyclen.
- Batterijen in het product mogen niet worden blootgesteld aan overmatige warmte zoals zonneshijn, vuur e.d.





## Gebruikershandleiding

Lees de GEBRUIKERSHANDLEIDING in het product voor meer informatie over deze tv.

- Om de GEBRUIKERSHANDLEIDING te openen  →  → [Ondersteuning] → [Gebruikershandleiding]

## Problemen oplossen

De TV kan niet worden bediend met de afstandsbediening.

- Controleer de afstandsbedieningssensor op het product en probeer het opnieuw.
- Controleer of zich een obstakel tussen het product en de afstandsbediening bevindt.
- Controleer of de batterijen nog werken en goed zijn geplaatst (,  naar ,  naar .

Er worden geen beelden en geluid weergegeven.

- Controleer of het product is ingeschakeld.
- Controleer of de stekker van het netsnoer in een stopcontact is gestoken.
- Controleer of er wel stroom op het stopcontact staat door er een ander product op aan te sluiten.

De TV wordt plotseling uitgeschakeld.

- Controleer de instellingen voor stroomvoorziening. De voeding kan zijn onderbroken.
- Controleer of de functie voor automatisch uitschakelen geactiveerd is in het instellingenmenu.
- Als er geen signaal is terwijl de TV is ingeschakeld, wordt de TV automatisch na 15 minuten van inactiviteit uitgeschakeld. Bij het verbinden met een pc (HDMI) wordt er geen signaal herkend.

- Schakel de TV uit en weer in met de afstandsbediening.
- Sluit de HDMI-kabel opnieuw aan.
- Start de PC opnieuw op terwijl de TV is ingeschakeld.

## Afwijkende weergave

- Als het product koud aanvoelt, flikkert het mogelijk even wanneer het wordt ingeschakeld. Dit is normaal en er mankeert niets aan het product.
- Dit paneel is een geavanceerd product dat uit miljoenen pixels bestaat. U ziet mogelijk kleine zwarte puntjes en/of fel gekleurde puntjes (Wit, rood, blauw of groen) met een grootte van 1 ppm op het scherm. Dit duidt niet op een storing en tast de prestaties en betrouwbaarheid van het product niet aan.

Dit verschijnsel doet zich ook voor bij producten van andere leveranciers en is geen reden voor vervanging of terugbetaling.

- De helderheid en kleur van het scherm kunnen variëren al naar gelang uw kijkpositie (links/rechts/boven/beneden). Dit verschijnsel wordt veroorzaakt door de kenmerken van het scherm. De productprestaties hebben hiermee niets te maken en er is geen sprake van een storing.

## Gegenereerd geluid

- “Kraken”: Een krakend geluid dat te horen is tijdens tv-kijken of wanneer de TV wordt uitgeschakeld, wordt gegenereerd door de samentrekking van plastic als gevolg van veranderingen in temperatuur en vochtigheid. Dit geluid is normaal voor producten waarvoor thermische vervorming vereist is.

- Elektrische brom: Een zacht zoemgeluid dat wordt gegenereerd door een snelle schakeling, die een grote hoeveelheid stroom genereert voor het gebruik van een product. Dit geluid verschilt per product.

Dit gegenereerde geluid tast de prestaties en betrouwbaarheid van het product niet aan.



- Zorg ervoor dat u de doek uitwringt zodat overtollig water of reinigingsmiddel worden verwijderd.
- Spuit geen water of reinigingsmiddel rechtstreeks op het TV scherm.
- Zorg ervoor dat u net genoeg water of reinigingsmiddel op een droge doek aanbrengt om het scherm af te kunnen nemen.

# Specificaties

(Afhankelijk van het land)

NEDERLANDS

Broadcastingspecificaties				
	Digitale TV			Analoge TV
<b>Televisiesysteem</b>	DVB-T/T2, DVB-C, DVB-S/S2			PAL B/B, PAL B/G, PAL D/K, PAL-I, SECAM B/G, SECAM D/K, NTSC-M
<b>Kanaalbereik (Band)</b>	DVB-S/S2*	DVB-C*	DVB-T/T2*	46 ~ 862 MHz
	950 ~ 2150 MHz	46 ~ 890 MHz	VHF III : 174 ~ 230 MHz UHF IV : 470 ~ 606 MHz UHF V : 606 ~ 862 MHz S Band II : 230 ~ 300 MHz S Band III : 300 ~ 470 MHz	
<b>Maximumaantal programma's dat kan worden opgeslagen</b>	6000	3000		
<b>Externe antenne-impedantie</b>	75 Ω			
<b>CI-module (b x h x d)</b>	100,0 mm x 55,0 mm x 5,0 mm			

\* Alleen modellen die geschikt zijn voor DVB-T2/C/S2.

Draadloze module (LGSBWAC94) specificaties	
Draadloze LAN (IEEE 802.11a/b/g/n/ac)	
Frequentiebereik	Uitgangsvermogen (max.)
2400 tot 2483,5 MHz	17,5 dBm
5150 tot 5725 MHz	18 dBm
5725 tot 5850 MHz	12 dBm
Bluetooth	
Frequentiebereik	Uitgangsvermogen (Max.)
2400 tot 2483,5 MHz	9 dBm
Omdat bandkanalen kunnen verschillen per land, kan de gebruiker de bedieningsfrequentie niet wijzigen of aanpassen. Dit product is geconfigureerd voor de regionale frequentietabel. Het is optimaal voor de gebruiker als dit apparaat op minimaal 20 cm van het lichaam wordt geïnstalleerd en bediend. * "IEEE 802.11ac" is niet in alle landen beschikbaar.	



<b>Omgevingsomstandigheden</b>	
<b>Gebruikstemperatuur</b>	0 °C tot 40 °C
<b>Luchtvochtigheid bij gebruik</b>	Minder dan 80 %
<b>Opslagtemperatuur</b>	-20 °C tot 60 °C
<b>Luchtvochtigheid bij opslag</b>	Minder dan 85 %

- Zie het etiket op het product voor informatie over de stroomvoorziening en het stroomverbruik.
  - Het typische stroomverbruik wordt gemeten in overeenstemming met IEC 62087 of de energievoorschriften van elk land.
    - \* Bij sommige modellen bevindt het etiket zich aan de binnenkant van het deksel van de aansluitingsklem van het externe apparaat.
    - \* Afhankelijk van het model of het land is het mogelijk dat het typische stroomverbruik niet op het etiket staat.

## Informatiebericht over Open Source-software

Ga naar <http://opensource.lge.com> om de broncode onder GPL, LGPL, MPL en andere licenties voor open sources in dit product te achterhalen.

Naast de broncode zijn alle licentievoorwaarden, beperkingen van garantie en auteursrechtenaanduidingen beschikbaar om te downloaden.

LG Electronics zal u tevens open-source code ter beschikking stellen op CD-ROM tegen de kostprijs van verspreiding (zoals de kosten voor media, verzending en handling) na ontvangst van een verzoek per e-mail naar [opensource@lge.com](mailto:opensource@lge.com).

Deze aanbieding is geldig voor een periode van drie jaar na onze laatste zending van dit product. Deze aanbieding is geldig voor iedereen die deze informatie ontvangt.

## Licenties

# HDMI™

HIGH-DEFINITION MULTIMEDIA INTERFACE

# HEVC Advance™

Covered by Patents at [patentlist.hevcadvance.com](http://patentlist.hevcadvance.com)

POWERED BY

# QUICK SET

(Alleen op door Magic Remote ondersteund model)

## Belangrijke informatie om ingebrande nabeelden te voorkomen









OLED is een zelf oplichtende technologie die veel belangrijke voordelen oplevert voor de beeldkwaliteit en de prestaties. Net als bij elk zelf oplichtend scherm is het mogelijk dat gebruikers van OLED-tv's onder bepaalde omstandigheden tijdelijke nabeelden zien, zoals bij het langdurig weergeven van een statisch beeld. LG OLED tv's bevatten functies die speciaal ontworpen zijn om het scherm te beschermen tegen mogelijke nabeelden.

Als een stilstaand beeld langdurig wordt weergegeven op het scherm, wordt de helderheid automatisch verlaagd op bepaalde delen van het scherm, of op het hele scherm. Wanneer het stilstaande beeld verdwijnt, wordt het scherm automatisch teruggezet naar de oorspronkelijke staat. Dit is geen productiefout.

### Voorbeelden van beelden die nabeelden kunnen veroorzaken

- Stilstaande beelden of vaste beelden met bepaalde informatie die onafgebroken op het scherm worden weergegeven, zoals kanaalnummers, stationlogo's, programmatische titels, nieuws of filmondertiteling, en koppen.
- Vaste menu's of pictogrammen voor videogame-console of set-top boxes voor uitzendingen.
- Zwarte balken die links, rechts, bovenin of onderin het scherm worden weergegeven, zoals bij beelden met een beeldverhouding van 4:3 of 21:9.

## Aanbevolen maatregelen om het inbranden van nabeelden te voorkomen

- Voorkom kijken naar een video die de bovengenoemde beelden gedurende langere tijd weergeeft.
- Pas de tv-instelling als volgt aan bij het inschakelen van een video die een beeld als hierboven genoemd gedurende langere perioden weergeeft.
  -  →  → [Beeld] → [Instellingen beeldmodus] → [Beeldmodus] → [Eco]
  -  →  → [Beeld] → [Instellingen beeldmodus] → [OLED-lampje] → Instellen op een lagere waarde
  -  →  → [Beeld] → [OLED-schermbeweging] → [Luminantie van logo aanpassen] → [Hoog]
- Schakel de menubalk van een extern apparaat uit, zoals van een set-top box, om langdurige weergave van de menubalk van het apparaat te voorkomen. (Raadpleeg de handleiding van het betreffende externe apparaat voor instructies.)
- Pas de instellingen als volgt aan bij het bekijken van een video die continu zwarte balken weergeeft links, rechts, boven of onder, om deze te verwijderen.
  -  →  → [Beeld] → [Instellingen beeldverhouding] → [Beeldverhouding] → [Verticale zoom] of [Zoom via 4 pijlen]

## Informatie over functies die beeldkwaliteit ondersteunen in verband met tijdelijke nabeelden

- LG OLED tv's bieden een functie genaamd Pixel Refresher die helpt bij het voorkomen van tijdelijke nabeelden.
- Wanneer de totale kijktijd van de tv 2000 uur of meer bereikt (gelijk aan vijf uur per dag in een jaar), wordt Pixel Refresher automatisch geactiveerd wanneer de tv uit staat. Wanneer de tv wordt uitgezet, verschijnt er een notificatie op het scherm over de activatie van Pixel Refresher. Deze functie loopt een uur lang terwijl de tv uitstaat. Er kan een horizontale lijn verschijnen aan de bovenkant of onderkant van het scherm wanneer het proces bijna voltooid is.
- Pixel Refresher kan ook handmatig geactiveerd worden via het tv-menu:  →  → [Beeld] → [OLED-schermbeweging] → [Pixel Refresher].
- Als u langer dan 4 cumulatieve uren naar uw tv kijkt, zal de Pixel Refresher (pixel-vernieuwer) automatisch worden geactiveerd gedurende enkele minuten, zodra uw tv is uitgeschakeld. (Opmerking: Pixel Refresher wordt niet geactiveerd als het netsnoer van de tv niet is aangesloten en de netspanning uitstaat.)



Het model- en serienummer van het product vindt u op de achterzijde en op één zijkant van de het product. Noteer deze nummers hieronder voor het geval u onderhoudswerkzaamheden moet laten uitvoeren.

Modellen \_\_\_\_\_

Serienummer \_\_\_\_\_