

Model: LS-50



USER MANUAL	Turntable with USB Connection
HANDLEIDING	Platenspeler met USB-verbinding
BENUTZERHANDBUCH	Plattenspieler mit USB-Anschluss
MODE D'EMPLOI	Tourne-disque avec port USB
MANUAL DEL USUARIO	Tocadiscos con conexión USB

Index

English	3
Nederlands	24
Deutsch.....	46
Français.....	69
Español	91

CAUTION:

Usage of controls or adjustments or performance of procedures other than those specified herein may result in hazardous radiation exposure.

This unit should not be adjusted or repaired by anyone except qualified service personnel.

PRECAUTIONS BEFORE USE

KEEP THESE INSTRUCTIONS IN MIND:

1. Do not use this device near water.
2. Clean only with a slightly damp cloth.
3. Do not cover or block any ventilation openings. When placing the device on a shelf, leave 5 cm (2") free space around the whole device.
4. Install in accordance with the supplied user manual.
5. Don't step on or pinch the power adaptor. Be very careful, particularly near the plugs and the cable's exit point. Do not place heavy items on the power adaptor, which may damage it. Keep the entire device out of children's reach! When playing with the power cable, they can seriously injure themselves.
6. Unplug this device during lightning storms or when unused for a long period.
7. Keep the device away from heat sources such as radiators, heaters, stoves, candles and other heat-generating products.
8. Avoid using the device near strong magnetic fields.
9. Electrostatic discharge can disturb normal usage of this device. If so, simply reset and restart the device following the instruction manual. During file transmission, please handle with care and operate in a static-free environment.
10. Warning! Never insert an object into the product through the vents or openings. High voltage flows through the product and inserting an object can cause electric shock and/or short circuit internal parts. For the same reason, do not spill water or liquid on the product.
11. Do not use in wet or moist areas such as bathrooms, steamy kitchens or near swimming pools.
12. Do not use this device when condensation may occur.
13. Although this device is manufactured with the utmost care and checked several times before leaving the factory, it is still possible that problems may occur, as with all electrical appliances. If you notice smoke, an excessive build-up of heat or any other unexpected phenomena, you should disconnect the plug from the main power socket immediately.
14. This device must be well ventilated at all time!
15. This device must operate on a power source as specified on the specification label. If you are not sure of the type of power supply used in your home, consult your dealer or local power company.
16. The socket outlet must be installed near the equipment and must be easily accessible.
17. Do not overload ac outlets or extension cords. Overloading can cause fire or electric shock.
18. Devices with class 1 construction should be connected to a main socket outlet with a protective earthed connection.
19. Devices with class 2 construction do not require a earthed connection.
20. Keep away from rodents. Rodents enjoy biting on power cords.
21. Always hold the plug when pulling it out of the main supply socket. Do not pull the power cord. This can cause a short circuit.
22. Avoid placing the device on any surfaces that may be subject to vibrations or shocks.
23. To protect the device during a thunderstorm, unplug the ac power adaptor.
24. When the device is not in use for long periods, unplug the ac power adaptor for safety reasons.
25. To clean the device, use a soft dry cloth. Do not use solvents or petrol based fluids. To remove severe stains, you may use a damp cloth with dilute detergent.
26. The supplier is not responsible for damage or lost data caused by malfunction, misuse, modification of the device or battery replacement.
27. Do not interrupt the connection when the device is formatting or transferring files. Otherwise, data may be corrupted or lost.

28. The usb memory stick should be plugged into the unit directly. Don't use an usb extension cable because it can cause interference resulting in failing of data.
29. The apparatus shall not be exposed to dripping or splashing and make sure that no objects filled with liquids, such as vases, are placed on or near the apparatus.
30. To completely disconnect the power input, the mains plug of the apparatus shall be disconnected from the mains, as the disconnect device is the mains plug of apparatus.
31. The mains plug of the apparatus should not be obstructed or should be easily accessed during intended use.
32. Battery shall not be exposed to excessive heat such as sunshine, fire or the like.
33. Minimum distance of 10 cm around the apparatus is needed for sufficient ventilations.
34. The ventilation should not be impeded by covering the ventilation openings with items such as newspapers, table-cloths, curtains etc.
35. No naked flame sources such as lighted candles should be placed on the apparatus.
36. Attention should be drawn to the environmental aspects of battery disposal.
37. The apparatus can only be used in moderate extremely cold or climates warm environments should be avoided.
38. The rating label has been marked on the bottom panel of the apparatus.
39. This device is not intended for use by people (including children) with physical, sensory or mental disabilities, or a lack of experience and knowledge, unless they're under supervision or have received instructions about the correct use of the device by the person who is responsible for their safety.
40. This product is intended for household use only and not for commercial or industrial use.
41. Make sure the unit is adjusted to a stable position. Damage caused by using this product in an unstable position or by failure to follow any other warning or precaution contained within this user manual will not be covered by warranty.
42. Never remove the casing of this apparatus.
43. Never place this apparatus on other electrical equipment.
44. Do not use or store this product in a place where it is subject to direct sunlight, heat, excessive dust or vibration.
45. Do not clean this product with water or other liquids.
46. Do not block or cover the slots and holes in the product.
47. Do not push foreign objects into the slots or holes in the product.
48. Do not allow children access to plastic bags.
49. Please check that the voltage on the type plate of your appliance corresponds with your house electricity supply (type plate is located on the back of the unit).
50. Protect the power cord from being walked on or pinched, particularly at plugs, convenience receptacles, and the point where they exit from the apparatus.
51. Only use attachments/accessories specified by the manufacturer.
52. Refer all servicing to qualified service personnel. Servicing is required when the apparatus has been damaged in any way, such as the power supply cord or the plug, when liquid has been spilled or objects have fallen into the apparatus, when the apparatus has been exposed to rain or moisture, does not operate normally, or has been dropped.
53. Do not use a damaged power cord or plug or a loose outlet. Doing so may result in fire or electric shock.

Warning: prolonged exposure to loud sounds from personal music players may lead to temporary or permanent hearing loss.

1. INSTALLATION

- Unpack all parts and remove protective material.
- Do not connect the unit to the mains before checking the mains voltage and before all other connections have been made.
- Do not cover any vents and make sure that there is a space of several centimeters around the unit for ventilation.

2. TURNTABLE PARTS:

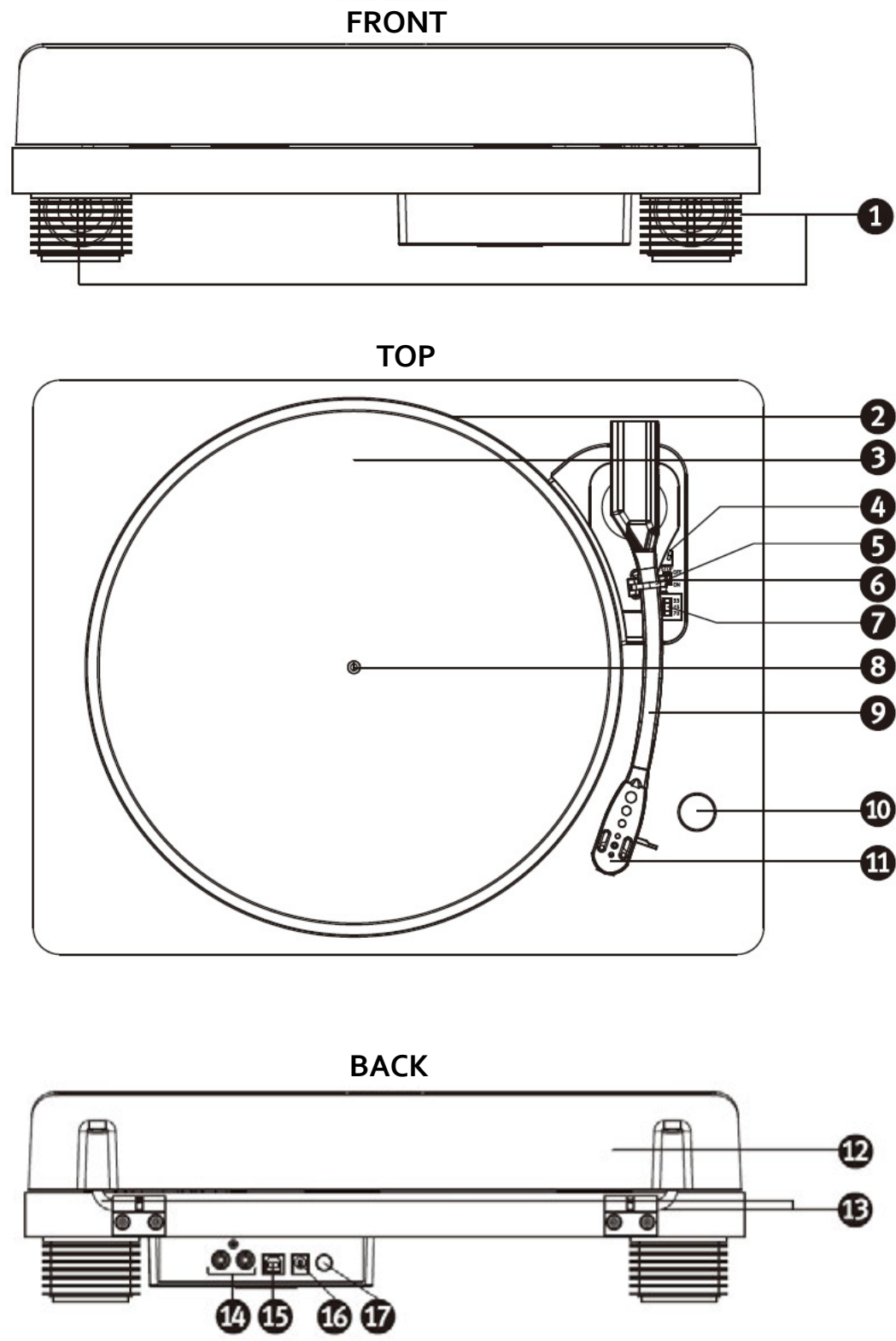

1. Speaker
2. Turntable Platter
3. Slip Mat
4. Lift Lever
5. Turntable Arm Lock
6. Auto Stop Control Switch
7. Speed Selection Switch
8. Turntable Shaft
9. Turntable Arm
10. Volume Knob
11. Phono Stylus Cartridge
12. Removable Dust Cover
13. Hinge
14. RCA Output Jack
15. USB Jack
16. Power Adaptor Jack
17. Power ON/OFF Button

3. LISTENING TO A RECORD

1. Raise the dust cover
2. Press the Power ON/OFF Button.
3. Place a record on the turntable platter and set the player speed to match the record speed.
NOTE: when playing a single (a 45 rpm record) and/or records with large centre holes, use the 45 rpm adapter.

Remove the needle cartridge protective cover and unlock the tone arm lock from the tone arm rest. Push the lift lever backward, the tone arm will gently rise up. Gently move the tone arm to the desired position over the record and the turntable platter will begin to rotate when the arm is moved towards it if Auto Stop Control Switch is ON. Release the tone arm onto the turntable by pushing the lift lever forward and the vinyl record will begin to play.

If the Auto Stop Control Switch is turned ON, the record will stop automatically when finished. If Auto Stop Control Switch is turned OFF, the record will NOT stop automatically when finished; you must push the lift lever backward to raise the tone arm and place it back in the rest and then turn off the power to stop the turntable from spinning.

Remark: AUTO STOP function applies to most 33RPM vinyl records. However, for very few vinyl records, it will stop when it does not come to the end, or it will not stop when it comes to the end when AUTO STOP is ON.

4. Connect the RCA Output Jack to the external speaker system with the RCA cable (not provided) to enjoy vinyl records music on your speaker system.

4. HOW TO REPLACE THE NEEDLE

To replace the needle, please refer to the instructions below.

Removing the needle from the cartridge

1. Place a screwdriver at the tip of the needle headshell and push downwards in the direction shown in sketch "A"
2. Remove the needle headshell by pulling it forwards and pushing downwards.

Inserting the needle

1. Hold the tip of the needle headshell and insert it by pressing in the direction illustrated by "B".
2. Push the needle headshell upwards in the direction illustrated by "C" until the needle locks into the tip position.



5. AUDACITY QUICK GUIDE (PC editing program)

Before Starting the Software

Make sure that your USB turntable is plugged into the computer and both the computer and the turntable are plugged in and on.

To Install Software (PC)

1. Plug in your turntable to an AC outlet and connect the USB port on the Turntable to the USB port of your computer.
2. Turn on the power switch to your turntable.
3. The Windows system will detect a new device and indicate that it is available to use.
4. Insert the CD that came with your USB turntable.
5. Run the file to install the Audacity software. Once installed, run the Audacity program.

To Install Software (MAC)

For MAC, please go to <http://www.audacityteam.org> and download the latest version of the MAC software.

Software Configuration

1. Click on Microphone in the drop down menu and select "Stereo Mix"

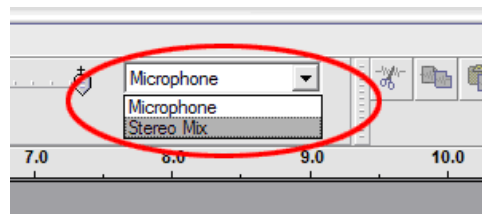

Figure 1: Select Stereo Mix

2. Select the "Edit" menu and then "Preferences"
Select the USB audio device under the "Recording" selection as shown. Select "Software Playthrough" to hear the audio while recording.

Note: The USB Turntable may show up with a different name in the Windows system. This may depend on your computer model and operating system. 99% of the time it will contain "USB" in the Name.

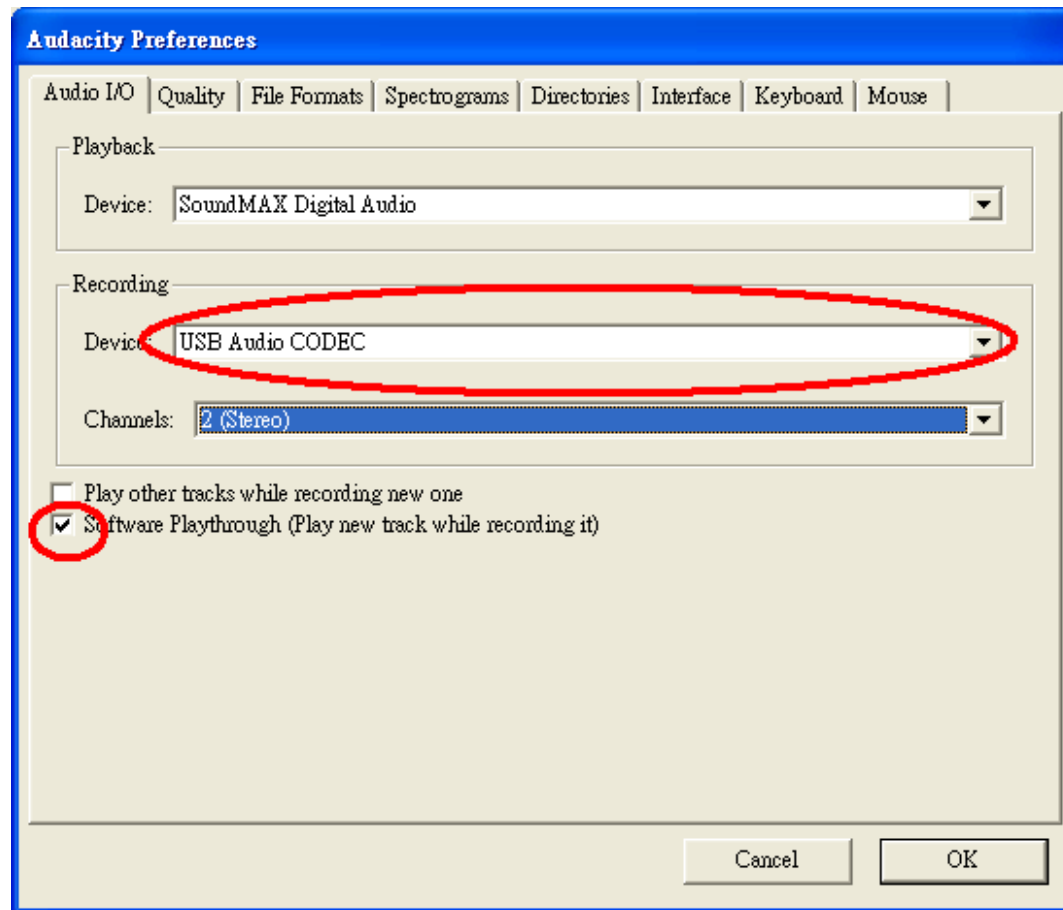

Figure 2: Select USB Audio Device from Preferences

After the above settings are completed, you are ready for recording.

If you are still having difficulties in finding the USB Turntable, try to check your system settings or control panel to adjust the audio input settings from the sound control panel.

Note:

i. The attached Audacity software is for reference only. Please download the latest version from the following website:

<http://www.audacityteam.org>

ii. Please check the following website and download the trial software for more sound editing software.

<http://www.bias-inc.com/>

Tool bars





 Selection tool - for selecting the range of audio you want to edit or listen to.

 Envelope tool - for changing the volume over time.

 Draw tool - for modifying individual samples.

 Zoom tool - for zooming in and out.

 Time shift tool - for sliding tracks left or right.

 Multi tool - lets you access all of these tools at once depending on the location of the mouse and the keys you are holding down.

Audio Control Buttons

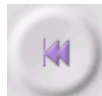
 Skip to Start - moves the cursor to time 0. If you press Play at this point, your project will play from the beginning.

 Play - starts playing audio at the cursor position. If some audio is selected, only the selection is played.

 Loop - if you hold down the Shift key, the Play button changes to a Loop button, which lets you keep playing the selection over and over again.

 Record - starts recording audio at the project sample rate (the sample rate in the lower-left corner of the window). The new track will begin at the current cursor position, so click the "Skip to Start" button first if you want the track to begin at time 0.

 Pause - temporarily stops playback or recording until you press pause again.



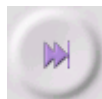







 Stop - stops recording or playing. You must do this before applying effects, saving or exporting.

 Skip to End - moves the cursor to the end of the last track.

Edit Toolbar



All of the buttons on this toolbar perform actions - and with a couple of exceptions, they're all just shortcuts of existing menu items to save you time. Holding the mouse over a tool will show a "tooltip" in case you forget which one is which.

-  Cut
-  Copy
-  Paste
-  Trim away the audio outside the selection
-  Silence the selected audio
-  Undo
-  Redo (repeat last command).
-  Zoom In
-  Zoom Out
-  Fit selection in window - zooms until the selection just fits inside the window.
-  Fit project in window - zooms until all of the audio just fits inside the window.

Track Pop-Down Menu

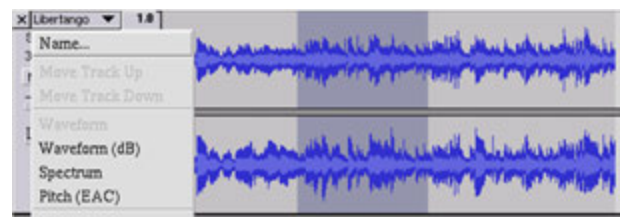

The Track Pop-Down Menu appears when you click in a track's title. This lets you access a few special commands that apply to individual tracks.

Name... - lets you change the name of the track.

Move Track Up - exchange places with the track above this one.

Move Track Down - exchange places with the track below this one.

Waveform - sets the display to Waveform - this is the default way of visualizing audio.

Waveform (dB) - similar to Waveform, but on a logarithmic scale, measured in decibels (dB).

Spectrum - displays the track as a spectrogram, showing the amount of energy in different frequency bands.

Pitch (EAC) - highlights the contour of the fundamental frequency (musical pitch) of the audio, using the Enhanced Autocorrelation (EAC) algorithm.

Mono - makes this track a mono track, meaning it is played out of just one speaker, or played out of the left and right speakers equally.

Left Channel - makes this track come out of only the left speaker.

Right Channel - makes this track come out of only the right speaker.

Make Stereo Track - if there is another track below this one, it joins them to make a single stereo track, with the top track representing the left speaker, and the bottom track representing the right speaker. When tracks are joined into a stereo pair, all edits automatically apply to both the left and right channel.

Split Stereo Track - if the selected track is a stereo track (a pair of left and right tracks joined together as a single track), this operation splits them into two separate tracks that you can modify and edit independently.

Set Sample Format - this determines the quality of the audio data and the amount of space it takes up. 16-bit is the quality used by audio CDs and is the minimum quality that Audacity uses internally (8-bit audio files are automatically converted when you open them). 24-bit is used in higher-end audio hardware. 32-bit *float* is the highest quality that Audacity supports, and it is recommended that you use 32-bit float unless you have a slow computer or are running out of disk space.

Set Rate - sets the number of samples per second of the track. 44100 Hz is used by audio CDs. Tracks can have different sample rates in Audacity; they are automatically resampled to the project sample rate (in the lower-left corner of the window).

[MENU]

File Menu

New - creates a new empty window

Open... - opens an audio file or an Audacity project in a new window (unless the current window is empty). To add audio files to an existing project window, use one of the Import commands in the Project menu.

Close - closes the current window, asking you if you want to save changes. On Windows and Unix, closing the last window will quit Audacity, unless you modify this behavior in the Interface Preferences.

Save Project - saves everything in the window into an Audacity-specific format so that you can save and quickly continue your work later. An Audacity project consists of a project file, ending in ".aup", and a project data folder, ending in "_data". For example, if you name your project "Composition", then Audacity will create a file called "Composition.aup" and a folder called Composition_data. Audacity project files are not meant to be shared with other programs - use one of the Export commands (below) when you are finished editing a file.

Save Project As... - same as Save Project (above), but lets you save a project as a new name.

Recent Files ... - brings up a list of files you have recently opened in audacity to be re-opened quickly.

Export As WAV... - exports all of the audio in your project as a WAV file, an industry-standard format for uncompressed audio. You can change the standard file format used for exporting from Audacity by opening the File Format Preferences. Note that exporting will automatically mix and resample if you have more than one track, or varying sample rates. See also File Formats.

Export Selection As WAV... - same as above, but only exports the current selection.

Export as MP3... - exports all of the audio as an MP3 file. MP3 files are compressed and therefore take up much less disk space, but they lose some audio quality. Another compressed alternative is Ogg Vorbis (below). You can set the quality of MP3 compression in the File Format Preferences. See also MP3 Exporting.

Export Selection As MP3... - same as above, but only exports the current selection.

Export as Ogg Vorbis... - exports all of the audio as an Ogg Vorbis file. Ogg Vorbis files are compressed and therefore take up much less disk space, but they lose some audio quality. Ogg Vorbis files tend to take up a little less disk space than MP3 for similar compression quality, and Ogg Vorbis is free from patents and licensing restrictions, but Ogg Vorbis files are not as widespread. You can set the quality of Ogg compression in the File Format Preferences.

Export Selection as Ogg Vorbis... - same as above, but only exports the current selection.

Export Labels... - if you have a Label Track in your project, this lets you export the labels as a text file. You can import labels in the same text format using the "Import Labels..." command in the Project Menu.

Export Multiple... - lets you split your project into multiple files all in one step. You can either split them vertically (one new file per track), or horizontally (using labels in a Label Track to indicate the breaks between exported files).

Page Setup - configure how Audacity will print out the track waveforms using the Print option, and what printer to use.

Print - Print out the main window view from audacity showing the tracks and waveforms.

Exit (Quit) - closes all windows and exits Audacity, prompting you to save any unsaved changes first.

Edit Menu

Undo - This will undo the last editing operation you performed to your project. Audacity supports full unlimited undo - meaning you can undo every editing operation back to when you opened the window.

Redo - This will redo any editing operations that were just undone. After you perform a new editing operation, you can no longer redo the operations that were undone.

Cut - Removes the selected audio data and places it on the clipboard. Only one "thing" can be on the clipboard at a time, but it may contain multiple tracks.

Copy - Copies the selected audio data to the clipboard without removing it from the project.

Paste - Inserts whatever is on the clipboard at the position of the selection or cursor in the project, replacing whatever audio data is currently selected, if any.

Trim - Removes everything to the left and right of the selection.

Delete - Removes the audio data that is currently selected without copying it to the clipboard.

Silence - Erases the audio data currently selected, replacing it with silence instead of removing it.

Split - Moves the selected region into its own track or tracks, replacing the affected portion of the original track with silence. See the figure below:

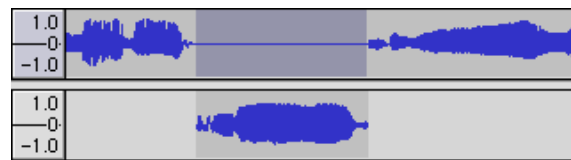

Duplicate - Makes a copy of all or part of a track or set of tracks into new tracks. See the figure below:

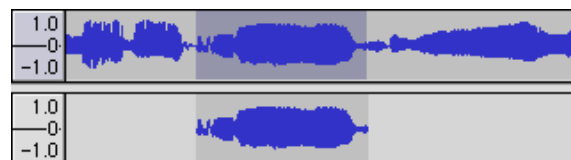

Select ... > All - Selects all of the audio in all of the tracks in the project.

Select ... > Start to Cursor - Selects from the beginning of the selected tracks to the cursor position.

Select ... > Cursor to End - Selects from the cursor position to the end of the selected tracks.

Find Zero Crossings - Modifies the selection slightly so that both the left and right edge of the selection appear on a positive-slope zero crossing. This makes it easier to cut and paste audio without resulting in an audible clicking sound.

Selection Save - Remembers the current selection (or cursor position), allowing you to restore it later.

Selection Restore - Restores the cursor position to the last position saved by "Selection Save".

Move Cursor ... > to Track Start - Moves the cursor to the start of the current track.

Move Cursor ... > to Track End - Move the cursor to the end of the currently selected track.

Move Cursor ... > to Selection Start - Moves the cursor to the start of the current selection.

Move Cursor ... > to Selection End - Moves the cursor to the end of the current selection.

Snap-To ... > Snap On - Enable Snap-To mode. When Snap-To mode is enabled, the selection will be constrained to the nearest interval on the time scale, by default the nearest second. So if you click and drag from 4.2 seconds to 9.8 seconds, it will result in a selection from 4 seconds to 10 seconds, exactly. You can change the units that are snapped to using the "Set Selection Format" option in the View Menu.

Snap-To ... > Snap Off - Turns Snap-To mode off letting you select arbitrary ranges of time

Preferences... - opens the Preferences dialog.

View Menu

Zoom In - Zooms in on the horizontal axis of the audio, displaying more detail about less time. You can also use the zoom tool to zoom in on a particular part of the window.

Zoom Normal - Zooms to the default view, which displays about one inch per second.

Zoom Out - Zooms out, displaying less detail about more time.

Fit in Window - Zooms out until the entire project just fits in the window.

Fit Vertically - Resizes all of the tracks vertically so they all fit inside of the window (if possible).

Zoom to Selection - Zooms in or out so that the selection fills the window.

Set Selection Format - lets you choose the formatting that is displayed at the bottom of the window indicating the current selection time. Options include film, video, and audio CD frames, seconds + samples, or pure time. If you turn on Snap-To mode in the Edit Menu, the selection will snap to the frames or other quantization you have selected in this menu.

History... - Brings up the history window. It shows all the actions you have performed during the current session, including importing. The right-hand column shows the amount of hard disk space your operations used. You can jump back and forth between editing steps quite easily by simply clicking on the entries in the window, the same as selecting Undo or Redo many times in a row. You can also discard Undo history to save disk space. The history window can be kept open while you work.

Float Control Toolbar - moves the Control Toolbar out of the window and into its own floating window, so you can position it wherever you want. The menu item changes to **Dock Control Toolbar**, which you can use to put the toolbar back into the main window.

Float Edit Toolbar - moves the Edit Toolbar out of the window and into its own floating window, so you can position it wherever you want. The menu item changes to **Dock Edit Toolbar**, which you can use to put the toolbar back into the main window.

Float Meter Toolbar - does the same thing for audacity's VU meters which you use to set recording levels and adjust playback.

Float Mixer Toolbar - moves the Mixer Toolbar out of the window and into its own floating window as above.

Project Menu

Import Audio... - This command is used to import audio from a standard audio format into your project. Use this command if you already have a couple of tracks and you want to add another track to the same project, maybe to mix them together. You cannot use this option to import Audacity Projects. The only way to combine two Audacity Projects is to open them in separate windows, then copy and paste the tracks.

Import Labels... - This command takes a text file which contains time codes and labels, and turns them into a Label Track.

Import MIDI... - This menu command imports MIDI files and puts them into a MIDI Track. Audacity can display MIDI files, but *cannot play, edit, or save them yet*.

Import Raw Data... - This menu command allows you to open a file in virtually any uncompressed format. When you select the file, Audacity will analyze it and try to guess its format. It will guess correctly about 90% of the time, so you can try just pressing "OK" and listening to the result. If it is not correct, however, you can use the options in the dialog to try some other possible encodings. At the beginning of your imported track(s), you may notice a little bit of noise. This is probably the file's header,

which Audacity was not able to parse. Just zoom in and select the noise with the Selection Tool, and then choose Delete from the Edit Menu.

Edit ID3 Tags... - Opens a dialog allowing you to edit the ID3 tags associated with a project, for MP3 exporting.

Quick Mix - This command mixes all of the selected tracks together. If you are mixing stereo tracks, or mixing tracks that are marked as Left or Right channel, the result will be a stereo track (two channels), otherwise the result will be mono. Your tracks are implicitly mixed whenever you hit the Play button and whenever you export. This command offers a way to do it permanently and save the results to disk, saving on playback resources.

Note that if you try to mix two very loud tracks together, you may get clipping (it will sound like pops, clicks, and noise). To avoid this, drag the gain slider on the tracks down to reduce their volume before mixing.

New Audio Track - This creates a new empty Audio Track. This command is rarely needed, since importing, recording, and mixing automatically create new tracks as needed. But you can use this to cut or copy data from an existing track and paste it into a blank track. If that track was at a non-default rate then you may need to use Set Rate from the Track Pop-Down menu to set the correct sample rate.

New Stereo Track - same as above, but creates a stereo track. You can also create a stereo track by joining two tracks using the track pop-down menu.

New Label Track - This creates a new Label Track, which can be very useful for textual annotation.

New Time Track - This creates a new Time Track, which is used to vary the speed of playback over time.

Remove Tracks - This command removes the selected track or tracks from the project. Even if only part of a track is selected, the entire track is removed. You can also delete a track by clicking the X in its upper-left corner. To cut out only part of the audio in a track, use Delete or Silence.

Align Tracks... - All the Align functions work on whole tracks or groups of tracks, not on selections, even if they span across multiple tracks. They all operate by time-shifting tracks (moving them left or right), making it easier to synchronize tracks or get rid of silence at the beginning. The cursor or selection stays in the same place unless you use "Align and move cursor..." below:

Align and move cursor... - same as the functions above, except that the cursor or selection is moved along with the tracks. That allows you to shift the tracks without losing your relative place.

Add Label at Selection - This menu item lets you create a new label at the current selection. You can title the label by typing with the keyboard and then hitting "Enter" when you're done.

Add Label at Playback Position - This menu item lets you create a new label at the current location where you are playing or recording. Do this if you want to mark a certain passage while you're listening to it. You can title the label by typing with the keyboard and then hitting "Enter" or "Return" when you're done. Only available whilst audacity is playing.

Generate Menu

If you choose an item from the Generate menu when there are no tracks in a project, a new track is created. Otherwise, the current track is used. If a track is selected and the cursor is placed in a single place in the track audio is inserted at the cursor position. The default duration is 30 seconds. The audio created will replace the any selection, otherwise it is inserted into the track, shifting up later parts of the track.

Silence - inserts silence

Tone... - you can create a Sine wave, Square wave, or Sawtooth wave.

White Noise - inserts random audio samples, which sounds like pure static.

Any items which appear after these three built-ins are VST, Ladspa, or Nyquist plug-ins. It is possible for a poorly written plug-in to crash Audacity, so always save your work before using a plug-in. Note that any effect that doesn't take any audio as input will automatically be placed in the Generate menu.

Effect Menu

The items in this menu only work when you have audio selected. Audacity does not have any real-time effects; you must select the audio, apply the effect, and then listen to the results. Most effects have a Preview button. Clicking on this button plays up to three seconds of audio, allowing you to hear what it will sound like after the effect is applied. This is useful for fine-tuning the effect parameters.

Repeat Last Effect - selecting this command is a shortcut to applying the most recent effect with the same settings. This is a convenient way to quickly apply the same effect to many different parts of a file.

Amplify - changes the volume of the selected audio. If you click the "Allow clipping" checkbox, it will let you amplify so much that the audio ends up beyond the range of the waveform, and is clipped (distorted). The default value when you open the effect is to amplify so that the loudest part of the selection is as loud as possible without distortion.

Bass Boost - enhances the bass frequencies in the audio.

Change Pitch - changes the pitch/frequency of the selected audio without changing the tempo. When you open the dialog, the starting frequency is set to Audacity's best guess as to the frequency of the selection. This works well for recordings of singing or musical instruments without background noise. You can specify the pitch change in one of four different ways: musical note, semitones, frequency, or percent change.

Change Speed - changes the speed of the audio by resampling. Making the speed higher will also increase the pitch, and vice versa. This will change the length of the selection.

Change Tempo - changes the tempo (speed) of the audio without changing the pitch. This will change the length of the selection.

Compressor - compresses the dynamic range of the selection so that the loud parts are softer while keeping the volume of the soft parts the same. You can optionally normalize the recording afterwards, resulting in the entire piece having higher perceived volume.

Echo - very simple effect that repeats the selection with a decay, sounding like a series of echoes. This effect does not change the length of the selection, so you may want to add silence to the end of the track before applying it (using the Generate Menu).

Equalization - Boost or reduce arbitrary frequencies. You can select one of a number of different curves designed to equalize the sound of some popular record manufacturers, or draw your own curve.

Fade In - fades the selection in linearly

Fade Out - fades the selection out linearly

FFT Filter - similar to Equalization, lets you enhance or reduce arbitrary frequencies. The curve here uses a linear scale for frequency.

Invert - Flips the waveform vertically, the same as a phase inversion in the analogue domain.

Noise Removal - This effect lets you clean up noise from a recording. First, select a small piece of audio that is silent except for the noise, select "Noise Removal", and click on the "Get Noise Profile" button. Then select all of the audio you want filtered select "Noise Removal" again, and click the "Remove Noise" button. You can experiment with the slider to try to remove more or less noise. It is normal for Noise Removal to result in some distortion. It works best when the audio signal is much louder than the noise.

Normalize - allows you to correct for DC offset (a vertical displacement of the track) and/or amplify such that the maximum amplitude is a fixed amount, -3 dB. It's useful to normalize all of your tracks before mixing. If you have a lot of tracks, you may then need to use the track gain sliders to turn some down.

Nyquist Prompt - for advanced users only. Allows you to express arbitrary transformations using a powerful functional programming language. See the Nyquist section of the Audacity website for more information.

Phaser - the name "Phaser" comes from "Phase Shifter", because it works by combining phase-shifted signals with the original signal. The movement of the phase-shifted signals is controlled using a Low Frequency Oscillator (LFO).

Repeat - repeats the selection a certain number of times. This operation is quite fast and space-efficient, so it is practical to use it to create nearly-infinite loops.

Reverse - This effect reverses the selected audio temporally; after the effect the end of the audio will be heard first and the beginning last.

Wahwah - uses a moving bandpass filter to create its sound. A low frequency oscillator (LFO) is used to control the movement of the filter throughout the frequency spectrum. Adjusts the phase of the left and right channels when given a stereo selection, so that the effect seems to travel across the speakers.

Plugins 1 to 15 ... etc. These submenus contain any VST, Ladspa, or Nyquist plug-ins loaded by audacity. It is possible for a poorly written plug-in to crash Audacity, so always save your work before using a plug-in effect.

Analyze Menu

Plot Spectrum - To use this feature, first select a region of audio from a single track, then select "Plot Spectrum". It opens up a window that displays the Power Spectrum of the audio over that region, calculated using the Fast Fourier Transform. The graph represents how much energy is in each frequency. As you move the mouse over the display, it shows you the nearest peak frequency. This window can also display other common functions that are calculated using the Fast Fourier Transform, including three versions of the Autocorrelation function. The Enhanced Autocorrelation function is very good at identifying the pitch of a note.

The Analyze menu is intended for effects and plug-in effects that do not modify the audio, but simply open a dialog with some descriptive information. Audacity also supports Analyze commands that create annotations in a Label Track.

Help Menu

About Audacity - displays the version number and credits. If you compiled Audacity yourself, check here to verify which optional modules were successfully compiled in.

6. TIPS FOR BETTER TURNTABLE PERFORMANCE

1. When opening or closing the turntable cover, handle it gently, gripping it either at the centre or at each side.
2. Do not touch the needle tip with your fingers; avoid bumping the needle against the turntable platter or record edge.
3. Frequently clean the needle tip-use a soft brush in a “back-to-front” motion only.
4. If you must use a needle cleaning fluid, use very sparingly.
5. Gently wipe the dust cover and turntable housing with a soft cloth. Use only a small amount of mild detergent to clean the turntable and dust cover.
6. Never apply harsh chemicals or solvents to any part of the turntable system.
7. Weight at the backend of the tone arm is set at standard needle pressure, it is not recommended to do adjustment; otherwise, it may affect the normal use of this turntable.

7. TECHNICAL SPECIFICATIONS

Lenco	
Turntable	LS-50
Type	Belt drive full manual
Drive Motor	DC motor
Speed	33 1/3 rpm, 45 rpm, 78 rpm
Wow and flutter	<0.35%
Turntable platter	300mm
Cartridge	
Type	Ceramic cartridge 402-M208-015
Stylus	0.7 mil
Optimum tracking force	4-6 gram
Output	160-380mv(HP-4005)
Frequency response	-28db(10KHz)
Crosstalk	10db(1KHz)
Signal-to-noise ratio(S/N)	40db
General	
ADAPTOR	input AC100-240V~50/60Hz0.5A output DC12V1000mA
PRODUCT	DC12V1000mA
Audio output (Line Out)	400-600mv
Power consumption	12W
Dimension	410x330x118MM
	approx 3.18KGS--LS-50WD
Net weight	approx 3.43KGS--LS-50GY

Power supply adaptor

Manufacturer: SHENZHEN SHI GUANGKAIYUAN TECHNOLOGY.,LTD.

Model number: GKYPS0100120EU1

Use only original AC adaptor

Use only the power supply listed in the user instructions

8. GUARANTEE

Lenco offers service and warranty in accordance with the European law, which means that in case of repairs (both during and after the warranty period) you should contact your local dealer.

Important note: It is not possible to send products that need repairs to Lenco directly.

Important note: If this unit is opened or accessed by a non-official service center in any way, the warranty expires.

This device is not suitable for professional use. In case of professional use, all warranty obligations of the manufacturer will be voided.

9. DISCLAIMER

Updates to Firmware and/or hardware components are made regularly. Therefore some of the instruction, specifications and pictures in this documentation may differ slightly from your particular situation. All items described in this guide for illustration purposes only and may not apply to particular situation. No legal right or entitlements may be obtained from the description made in this manual.

10. DISPOSAL OF OLD DEVICE



This symbol indicates that the relevant electrical product or battery should not be disposed of as general household waste in Europe. To ensure the correct waste treatment of the product and battery, please dispose them in accordance to any applicable local laws of requirement for disposal of electrical equipment or batteries. In so doing, you will help to conserve natural resources and improve standards of environmental protection in treatment and disposal of electrical waste (Waste Electrical and Electronic Equipment Directive).

11. CE MARKING



Products with the CE marking comply with the EMC Directive (2014/30/EU) and the Low Voltage Directive (2014/35/EU) issued by the Commission of the European Community.

Hereby, Lenco Benelux BV, Thermiekstraat 1a, 6361 HB Nuth, The Netherlands, declares that this product is in compliance with the essential requirements and other relevant provisions of Directive 1999/5/EC.

The declaration of conformity may be consulted via techdoc@lenco.com

12. SERVICE

For more information and helpdesk support, please visit www.lenco.com

Lenco Benelux BV, Thermiekstraat 1a, 6361 HB, The Netherlands.

LET OP:

Gebruik van bediening, aanpassingen of het uitvoeren van procedures anders dan gespecificeerd in deze documentatie kan leiden tot blootstelling aan schadelijke straling.

Dit apparaat dient uitsluitend te worden aangepast of gerepareerd door gekwalificeerd onderhoudspersoneel.

VOORZORGSMAATREGELEN VOOR GEBRUIK

ONTHOUD DE VOLGENDE INSTRUCTIES:

1. Gebruik dit apparaat niet in de buurt van water.
2. Reinig het uitsluitend met een licht vochtige doek.
3. Bedek of blokkeer de ventilatie-openingen niet. Wanneer u het apparaat op een schap plaatst, dient u 5 cm (2") vrije ruimte rondom het gehele apparaat te behouden.
4. Installeer het product volgens de meegeleverde gebruikershandleiding.
5. Nooit op de voedingsadapter staan of deze indrukken. Wees voornamelijk voorzichtig in de buurt van de stekkers en het punt waar de kabel uit het apparaat komt. Plaats geen zware voorwerpen op de voedingsadapter om beschadiging ervan te voorkomen. Houd het gehele apparaat buiten het bereik van kinderen! Wanneer kinderen met de voedingskabel spelen, kunnen zij ernstig letsel oplopen.
6. Haal de stekker uit het stopcontact tijdens onweer of wanneer het apparaat langere tijd niet wordt gebruikt.
7. Houd het apparaat uit de buurt van hittebronnen, zoals radiateurs, verwarmingen, kachels, kaarsen en andere hitte genererende producten.
8. Gebruik dit apparaat niet in de buurt van krachtige magnetische velden.
9. Elektrostatische ontlading kan normaal gebruik van dit apparaat verstoren. U hoeft het apparaat in dit geval slechts te resetten en opnieuw te starten volgens de gebruikershandleiding. Wees voorzichtig tijdens bestandsoverdracht en doe dat in een omgeving zonder statische interferentie.
10. Waarschuwing! Steek nooit een voorwerp via de ventilatie- of andere openingen in het product. Er is hoogspanning in het product aanwezig en als u er een object insteekt, kan dat een elektrische schok veroorzaken en/of kortsluiting in de interne onderdelen. Mors om dezelfde reden geen water of vloeistof op het product.
11. Gebruik het toestel NIET in vochtige ruimtes, zoals badkamers, vochtige keukens of in de buurt van zwembaden.
12. Gebruik dit apparaat niet wanneer condensatie kan optreden.
13. Al is dit apparaat met grote zorg gefabriceerd en verschillende keren geïnspecteerd, voordat het de fabriek verliet, het is nog steeds mogelijk dat er problemen optreden, zoals met alle elektrische apparaten. Als u rook, een overmatige hitteontwikkeling of enig ander onverwacht verschijnsel waarneemt, moet u onmiddellijk de stekker van het netsnoer uit het stopcontact halen.
14. Dit apparaat moet te allen tijde goed worden geventileerd!
15. Dit apparaat moet op een voedingsbron werken zoals gespecificeerd op het specificatieplaatje. Als u twijfelt over het type spanning in uw huis, raadpleeg dan uw dealer of plaatselijke energiebedrijf.
16. Het stopcontact moet in de buurt van de apparatuur zijn geïnstalleerd en eenvoudig te bereiken zijn.
17. Overbelast stopcontacten of verlengsnoeren niet. Overbelasting kan brand of een elektrische schok veroorzaken.
18. Apparaten met een Klasse 1 structuur dienen te worden aangesloten op een stopcontact met een beschermende aardverbinding.
19. Apparaten met een Klasse 2 structuur vereisen geen aardverbinding.
20. Houd deze uit de buurt van knaagdieren. Knaagdieren knauwen graag aan voedingskabels.
21. Houd altijd de stekker vast wanneer u deze uit het stopcontact trekt. Trek nooit aan de voedingskabel. Dit kan tot een kortsluiting leiden.
22. Vermijd het toestel te plaatsen op een ondergrond die blootgesteld kan worden aan trillingen of schokken.

23. Om het apparaat tijdens onweer te beschermen, haalt u de voedingsadapter uit het stopcontact.
24. Wanneer het apparaat voor een lange periode niet in gebruik is, haalt u de voedingsadapter om veiligheidsredenen uit het stopcontact.
25. Gebruik een zacht, droog doekje om het apparaat te reinigen. Gebruik geen oplosmiddelen of op benzine gebaseerde vloeistoffen. U kunt een vochtig doekje met verdund schoonmaakmiddel gebruiken om hardnekkige vlekken te verwijderen.
26. De leverancier is niet verantwoordelijk voor schade of verloren gegevens veroorzaakt door storing, misbruik, modificatie van het apparaat of batterijvervanging.
27. Onderbreek nooit de verbinding wanneer het apparaat formatteert of bestanden overdraagt. De gegevens kunnen anders corrupt of verloren raken.
28. De USB-geheugenstick dient direct in het apparaat te worden gestoken. Gebruik geen USB-verlengkabel, omdat die kan leiden tot storingen met foutieve gegevens als gevolg.
29. Het apparaat mag niet worden blootgesteld aan druppels of spatten en zorg ervoor dat er geen met vloeistof gevulde voorwerpen, zoals vazen, op of nabij het apparaat zijn geplaatst.
30. Om de verbinding met de stroomaansluiting volledig te verbreken, moet de stekker van het apparaat uit het stopcontact worden gehaald, omdat de stekker van het apparaat de hoofdschakelaar is.
31. De stekker van het apparaat mag niet worden belemmerd en moet tijdens gebruik eenvoudig toegankelijk worden gehouden.
32. Batterijen mogen niet aan overmatige hitte, zoals zonlicht, open vuur e.d. worden blootgesteld.
33. Een afstand van minimaal 10 cm rondom het apparaat is nodig voor voldoende ventilatie.
34. De ventilatie mag niet worden gehinderd door het bedekken van de ventilatie-openingen met voorwerpen zoals kranten, tafelkleden, gordijnen etc.
35. Plaats geen bronnen met een open vlam, zoals brandende kaarsen, op het apparaat.
36. Aandacht voor het milieu is nodig bij het verwijderen van de batterijen.
37. Het apparaat kan alleen worden gebruikt in gematigde klimaten. Extreem koude of warme omgevingen moeten worden vermeden.
38. Het nominale specificatielabel is te vinden op het onderpaneel van het apparaat.
39. Dit apparaat is niet bestemd voor gebruik door mensen (inclusief kinderen) met fysieke, zintuiglijke of geestelijke gebreken of gebrek aan kennis en ervaring, tenzij zij onder toezicht staan of instructies hebben over het juiste gebruik van het apparaat hebben gekregen van de persoon die verantwoordelijk is voor hun veiligheid.
40. Dit product is alleen voor huishoudelijk gebruik bedoeld en niet voor commercieel of industrieel gebruik.
41. Verzeker u ervan dat het apparaat in een stabiele positie staat opgesteld. Schade, veroorzaakt door het gebruik van dit product in een onstabiele positie, of door het niet naleven van waarschuwingen of voorzorgsmaatregelen genoemd in deze handleiding, valt niet onder de garantie.
42. Verwijder nooit de behuizing van dit apparaat.
43. Plaats dit apparaat nooit op andere elektrische apparatuur.
44. Dit product niet gebruiken of opslaan op plaatsen waar het wordt blootgesteld aan direct zonlicht, hitte, buitensporig veel stof of trillingen.
45. Reinig dit product niet met water of andere vloeistoffen.
46. Bedek of blokkeer de gleuven en de gaten in het product niet.
47. Stop geen vreemde voorwerpen in de gleuven of gaten van het product.
48. Geef kinderen geen gelegenheid in aanraking met plastic zakken te komen.
49. Controleer of de spanning op het specificatieplaatje van uw apparaat overeenkomt met het lichtnet in uw huis (specificatieplaatje is te vinden op de achterzijde van het apparaat).
50. Zorg ervoor dat niemand op de voedingskabel kan gaan staan of dat de kabel kan worden ingedrukt, voornamelijk bij stekkers, stopcontacten en het punt waar kabels uit het apparaat komen.
51. Gebruik uitsluitend uitbreidingen/accessoires gespecificeerd door de fabrikant.
52. Laat alle reparaties over aan gekwalificeerd onderhoudspersoneel. Onderhoud is vereist als het toestel hoe dan ook is beschadigd, zoals bijvoorbeeld het netsnoer of de stekker, wanneer er vloeistof of een voorwerp in het apparaat is terechtgekomen, wanneer het apparaat is blootgesteld aan regen of vocht, als het niet normaal werkt of is gevallen.

53. Gebruik nooit een beschadigde voedingskabel of stekker of een los stopcontact. Dit vormt namelijk een risico op brand of elektrische schokken.

Waarschuwing: Langdurige blootstelling aan luid geluid van persoonlijke muziekspekers kan leiden tot tijdelijke of permanente gehoorbeschadiging.

1. INSTALLATIE

- Pak alle onderdelen uit en verwijder de beschermende materialen.
- Sluit het apparaat niet aan op het stopcontact, voordat u de netspanning hebt gecontroleerd en voordat alle andere aansluitingen zijn gemaakt.
- Bedek geen van de ventilatie-openingen en zorg voor enkele centimeters vrije ruimte rondom het apparaat voor ventilatie.

2. ONDERDELEN VAN DE PLATENSPELER:

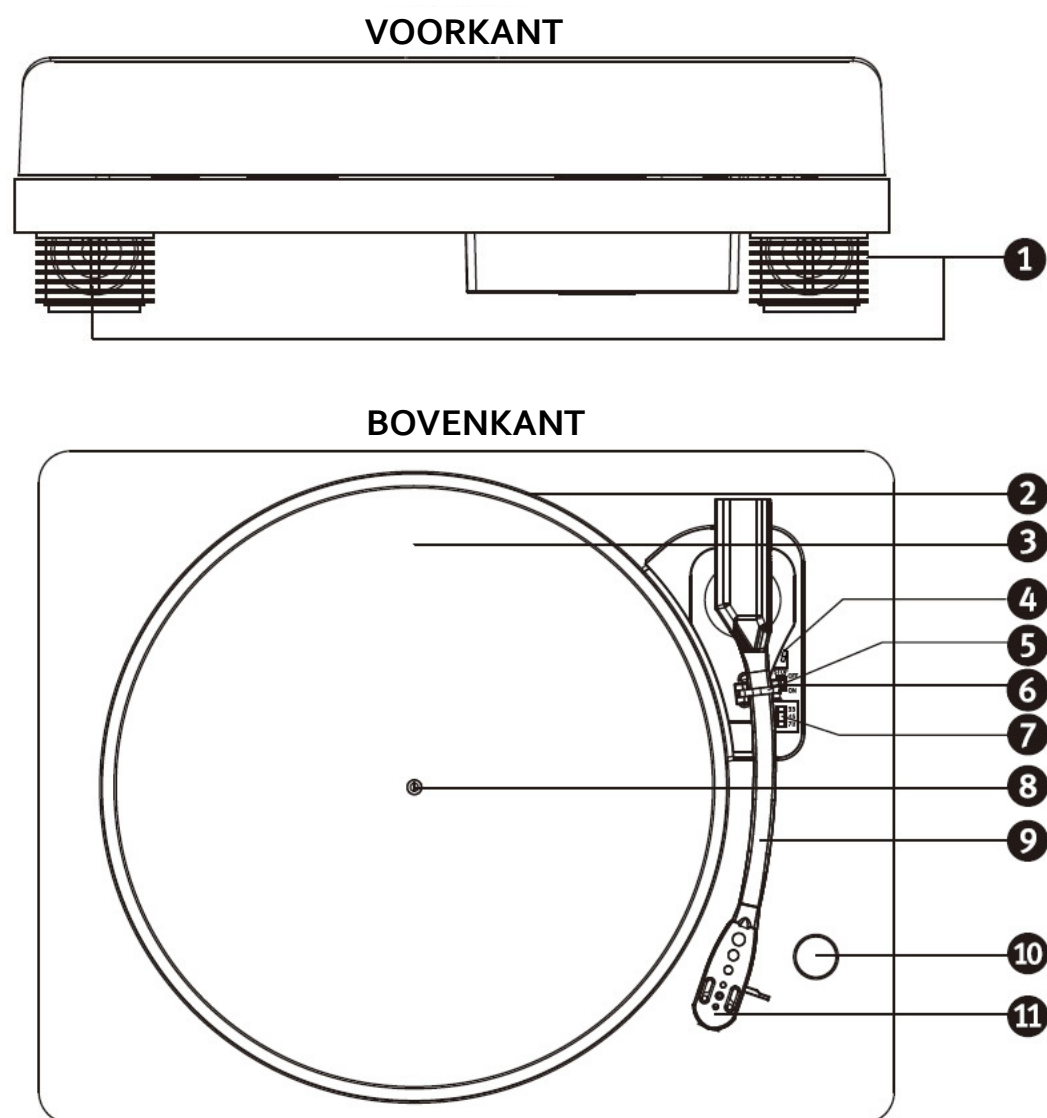

ACHTERKANT

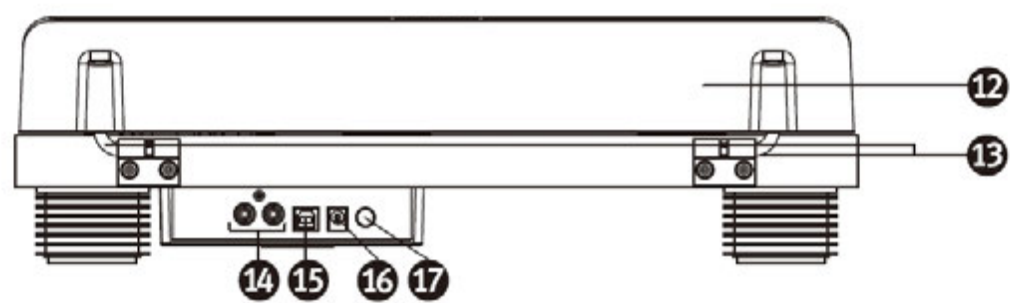

1. Luidspreker
2. Draaitafelplateau
3. Slipmat
4. Hendel
5. Toonarmvergrendeling
6. Aan/uitschakelaar automatisch stoppen
7. Snelheidskeuzeschakelaar
8. As
9. Toonarm
10. Volumeknop
11. Naaldelement
12. Verwijderbare stofkap
13. Scharnier
14. RCA-uitgang
15. USB-aansluiting
16. Voedingsaansluiting
17. Aan/uitschakelaar

3. EEN PLAAT AFSPELEN

1. Open de stofkap
2. Druk op de aan/uitschakelaar.
3. Leg een plaat op de draaitafel en stel de snelheid in overeenkomstig de snelheid die op de plaat staat aangegeven.
OPMERKING: bij het afspelen van een single (een 45-toerenplaat) en/of platen met een groot gat in het midden, gebruikt u de 45-toerenadapter.

Verwijder de beschermkap van het naaldelement en ontgrendel de toonarmvergrendeling. Duw de hendel naar achteren en de toonarm komt langzaam omhoog. Beweeg de toonarm rustig naar de gewenste positie op de plaat. De draaitafel zal beginnen te draaien wanneer de arm boven de plaat wordt verplaatst en als het automatisch stoppen AAN staat. Laat de toonarm op de plaat zakken door de hendel naar voren te halen. De plaat wordt nu afgespeeld.

Als het automatisch stoppen AAN staat, zal de plaat aan het eind automatisch stoppen. Als het automatisch stoppen UIT staat, stopt de draaitafel NIET automatisch na het afspelen van de plaat. U dient de hendel naar achteren duwen om de toonarm omhoog te bewegen en terug te plaatsen in de armsteun. Zet het apparaat uit om het draaien te stoppen.

Opmerking: De AUTO STOP-functie werkt op de meeste 33-toerenplaten. Wanneer het automatisch stoppen is ingeschakeld, kan het toch gebeuren dat de plaat stopt, voordat het einde van de plaat is bereikt of dat aan het eind van de plaat de platenspeler niet stopt.

4. Sluit de RCA-uitgang aan op een extern luidsprekersysteem met behulp van de RCA-kabel (niet meegeleverd) om via uw externe systeem van uw platen te genieten.

4. HET VERVANGEN VAN DE NAALD

Om de naald te vervangen, verwijzen wij u naar de onderstaande instructies.

Het verwijderen van de naald uit het element

1. Plaats een schroevendraaier op het uiteinde de naaldhouder, druk deze naar beneden, overeenkomstig schets "A"
2. Verwijder de naald door hem naar voren te trekken en naar beneden te duwen.

Het plaatsen van de naald

1. Houd het uiteinde van de naaldhouder vast en plaats deze door in de richting overeenkomstig schets "B" te drukken.
2. Duw de naaldhouder omhoog, geïllustreerd in "C", totdat de naald in de juiste positie is vergrendeld.



5. KORTE HANDLEIDING AUDACITY (PC-bewerkingsprogramma)

Voordat u de software start

Zorg ervoor dat uw USB-draaitafel op de computer is aangesloten en dat zowel de computer als de platenspeler op het elektriciteitsnet zijn aangesloten en aan staan.

De software installeren (PC)

1. Sluit uw platenspeler aan op een AC-stopcontact en sluit de USB-poort van de platenspeler aan op de USB-poort van uw computer.
2. Schakel de platenspeler in.
3. Het Windows-systeem zal een nieuw apparaat detecteren en aangeven dat het beschikbaar is om te gebruiken.
4. Laad de CD die is meegeleverd met uw USB-platenspeler.
5. Voer het bestand uit om de Audacity-software te installeren. Na de installatie, start het Audacity programma.

De software installeren (MAC)

Voor MAC gaat u naar <http://www.audacityteam.org> en download de laatste versie van de MAC-software.

Softwareconfiguratie

1. Klik op Microphone (microfoon) in het submenu en selecteer "Stereo Mix"

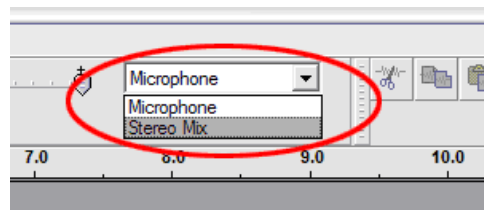

Figuur 1: Selecteer "Stereo Mix"

2. Selecteer het menu "Edit" (bewerken) en vervolgens "Preferences" (voorkeur)
Selecteer het USB-audioapparaat onder de selectie "Recording" (opname) zoals afgebeeld. Selecteer "Software Playthrough" (software doorspelen) om tijdens de opname audio te horen.

Opmerking: De USB-platenspeler kan onder een andere naam verschijnen in het Windows systeem. Dit is afhankelijk van uw computermodel en besturingssysteem. Het zal 99% van de tijd "USB" in de naam bevatten.

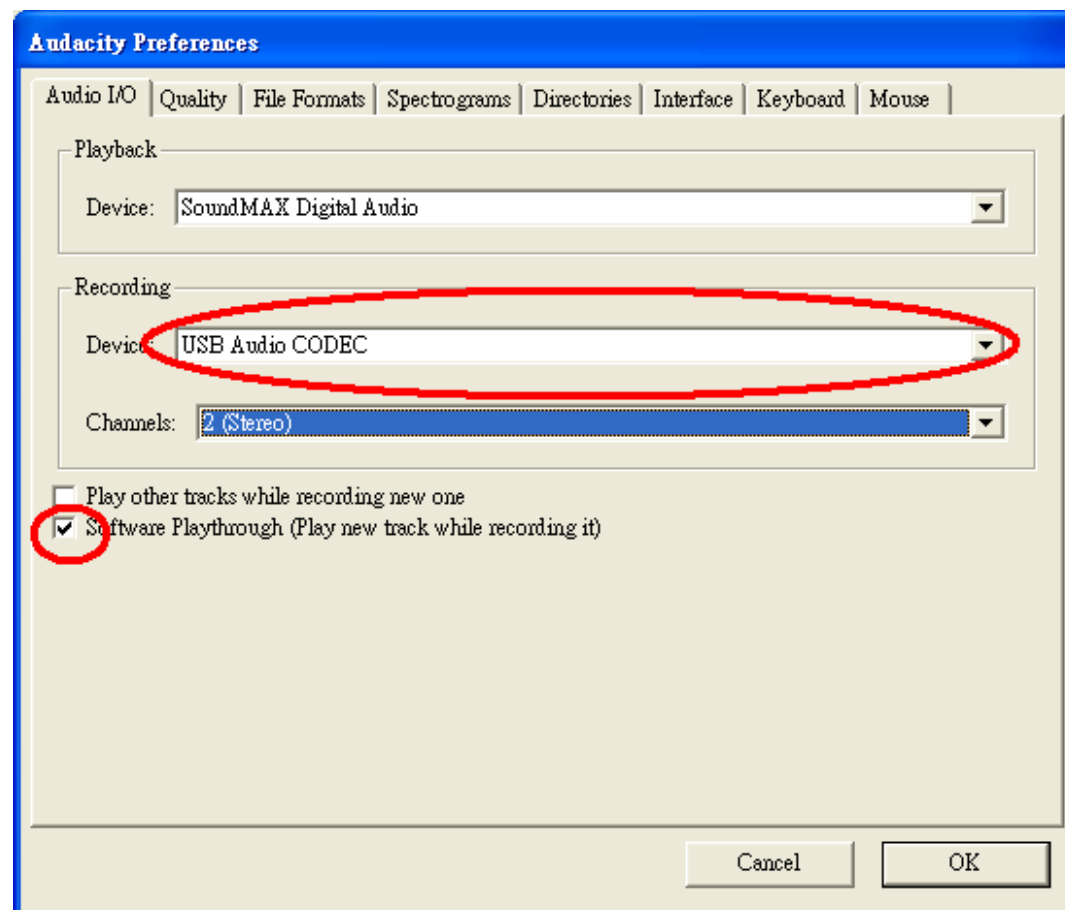

Figuur 2: Selecteer "USB Audio Device" (USB-audioapparaat) onder "Preferences" (voorkeur)

Nadat de bovenstaande instellingen zijn voltooid, bent u klaar voor de opname.

Als u nog steeds problemen hebt met het vinden van de USB-platenspeler, probeer dan uw systeeminstellingen te controleren of de audio-inganginstellingen via het geluidspaneel aan te passen.

Opmerking:

i. De meegeleverde Audacity software dient slechts ter referentie. Download de nieuwste versie op de volgende website:

<http://www.audacityteam.org>

ii. Controleer de volgende website en download de proefsoftware voor meer software voor geluidsbewerking.





<http://www.bias-inc.com/>

Werkbalken







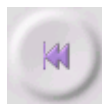

 Selectie – het audiobereik selecteren dat u wilt bewerken of beluisteren.

 Envelop – het volume met verloop van tijd veranderen.

-  Tekenen – individuele samples modificeren.
-  Zoom – in- en uitzoomen.
-  Tijdverschuiving – tracks naar links of rechts verschuiven.
-  Multitaak – u kunt hiermee al deze taken gelijktijdig gebruiken, afhankelijk van de muislocatie en welke toetsen u ingedrukt houdt.



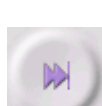







Audiobedieningstoetsen

-  Overslaan naar start – beweegt de cursor naar tijd 0. Als u op dit punt op Start drukt, zal uw project vanaf het begin worden afgespeeld.
-  Start – audioweergave starten vanaf de cursorpositie. Als bepaalde audio is geselecteerd, wordt alleen die selectie afgespeeld.
-  Herhalen – als u de Shifttoets ingedrukt houdt, verandert de Starttoets in een Herhaaltoets, waarmee u de selectie herhalend kunt afspelen.
-  Opname – start de audio-opname op de samplesnelheid van het project (de samplesnelheid linksonder in de hoek van het venster). De nieuwe track zal op de huidige cursorpositie beginnen, klik dus eerst op de toets "Skip to Start" (overslaan naar start) als u de track wilt laten starten op tijd 0.
-  Pauze – de weergave of opname tijdelijk stoppen totdat u nogmaals op Pauze drukt.
-  Stop – de weergave of opname stoppen. U moet op Stop drukken voordat u effects toepast, opslaat of exporteert.
-  Overslaan naar einde – beweegt de cursor naar het einde van de laatste track.

Bewerkingstaakbalk



Alle toetsen op deze taakbalk voeren acties uit – en met enkele uitzonderingen, zijn al deze toetsen slechts snelkoppelingen van bestaande menuonderwerpen om u tijd te besparen. Door de muis over een taak te houden, wordt er een “taaktip” weergegeven om u te herinneren aan welke taak het is.

-  Knippen
-  Kopie
-  Plakken
-  De audio buiten de selectie afknippen
-  De geselecteerde audio vervangen door stilte
-  Ongedaan maken
-  Opnieuw (laatste commando herhalen).
-  Inzoomen
-  Uitzoomen
-  Selectie in venster passen – zoomen totdat de selectie precies binnenin het venster past.
-  Project in venster passen – zoomen totdat alle audio precies binnenin het venster past.

Submenu Track

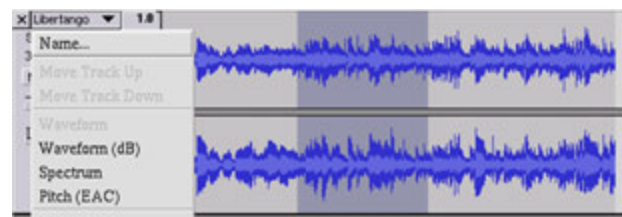

Het submenu Track verschijnt wanneer u op een tracktitel klikt. U kunt in dit menu enkele speciale commando's gebruiken die van toepassing zijn op individuele.

Name... (naam...) - u kunt hiermee de naam van de track veranderen.

Move Track Up (track omhoog bewegen) – van plaats wisselen met de track boven de huidige track.

Move Track Down (track omlaag bewegen) – van plaats wisselen met de track onder de huidige track.

Waveform (golfvorm) – stelt de display in op Golfvorm – dit is de standaard wijze voor visualisatie van audio.

Waveform (dB) (golfvorm (dB)) – hetzelfde als Golfvorm, echter op een logaritmische schaal, gemeten in decibel (dB).

Spectrum (Spectrum) - de track weergegeven als een spectrogram, waarbij de hoeveelheid energie wordt weergegeven in verschillende frequentiebanden.

Pitch (EAC) - markeert de omtrek van de fundamentele frequentie (muzikale pitch) van de audio, met gebruik van het algoritme Enhanced Autocorrelation (EAC) of Uitgebreide Automatische Correlatie.

Mono - maakt de huidige track een mono, d.w.z. de track wordt via slechts één luidspreker afgespeeld of gelijk verdeeld via de linker en rechter luidsprekers.

Left Channel (linker kanaal) – de huidige track alleen via de linker luidspreker afspelen.

Right Channel (rechter kanaal) – de huidige track alleen via de rechter luidspreker afspelen.

Make Stereo Track (stereo track maken) – als er onder de huidige track nog een andere track is, kunt u deze samenbrengen in een enkele stereo track, waarbij de bovenste track de linker luidspreker vertegenwoordigt en de onderste track de rechter luidspreker. Wanneer tracks zijn samengebracht in een stereo paar, zijn alle bewerkingen automatisch van toepassing op zowel het linker- als het rechterkanaal.

Split Stereo Track (stereo track splitsen) – als de geselecteerde track een stereo track is (een paar van linker en rechter tracks samen als een enkele track), kunt u deze met deze actie in twee afzonderlijke tracks splitsen om de tracks onafhankelijk te modificeren en bewerken.

Set Sample Format (sample-formaat instellen) – dit bepaalt de kwaliteit van de audiogegevens en de hoeveelheid ruimte deze zullen beslaan. 16-bit is de kwaliteit gebruikt door audio-CD's en dit is de minimale kwaliteit dat Audacity intern gebruikt (8-bit audiobestanden worden automatisch geconverteerd wanneer u deze opent). 24-bit wordt gebruikt in audiohardware van hogere kwaliteit. 32-bit *float* is de hoogste kwaliteit ondersteund door Audacity en wij raden u aan 32-bit float te gebruiken tenzij u een trage computer hebt of te weinig diskruimte.

Set Rate (snelheid instellen) – stelt het aantal samples per seconde van de track in. 44100 Hz wordt gebruikt door audio-CD's. Tracks kunnen verschillende samplesnelheden hebben in Audacity; de tracks worden automatisch aangepast op de samplesnelheid van uw project (linksonder in de hoek van het venster).

[MENU]

Bestandsmenu

New (nieuw) – creëert een nieuw leeg venster

Open... - opent een audiobestand of een Audacity project in een nieuw venster (tenzij het huidige venster leeg is). Om audibestanden toe te voegen aan een bestaand projectvenster, gebruik een van de Importcommando's in het Projectmenu.

Close (sluiten) – sluit het huidige venster met de vraag of u gemaakte veranderingen wilt opslaan. In Windows en Unix leidt het sluiten van het laatste scherm tot het verlaten van Audacity, tenzij u dit anders hebt ingesteld in het Scherm Voorkeuren.

Save Project (project opslaan) – deze actie slaat alles in het venster op in een Audacity-specifiek formaat, zodat u kunt opslaan en later snel met uw werk verder kunt gaan. Een Audacity project bestaat uit een projectbestand, dat eindigt met ".aup", en een folder met projectgegevens die eindigt met "_data". Als u uw project bijvoorbeeld de naam "Compositie" geeft, dan zal Audacity een bestand creëren met de naam "Compositie.aup" en een folder met de naam "Compositie_data". Audacity projectbestanden zijn niet bedoeld voor gezamenlijk gebruik met andere programma's – gebruik een van de Exportcommando's (hieronder) wanneer u klaar bent met de bewerking van een bestand.

Save Project As... (project opslaan als...) - hetzelfde als Project Opslaan (hierboven), maar u kunt hiermee een project opslaan met een nieuwe naam.

Recent Files ... (recente bestanden...) – roept een lijst met bestanden op die u recent hebt geopend in Audacity, zodat u deze snel opnieuw kunt openen.

Export As WAV... (exporteren als WAV...) - exporteert alle audio in uw project als een WAV-bestand, een industrie-standaard formaat voor ongecomprimeerde audio. U kunt het standaard bestandsformaat gebruikt voor export vanuit Audacity veranderen door Bestandsformaten Voorkeur te openen. Vergeet niet dat exporten automatisch zal mixen en de samplesnelheid opnieuw zal aanpassen als u meer dan één track hebt of variërende samplesnelheden. Zie ook Bestandsformaten.

Export Selection As WAV... (selectie exporten als WAV...) - hetzelfde als hierboven, maar deze optie exporteert alleen de huidige selectie.

Export as MP3... (exporteren als MP3...) - exporteert alle audio als een MP3-bestand. MP3-bestanden zijn gecompriëerd en nemen daarom minder diskruimte in beslag, de bestanden verliezen echter wel wat audiokwaliteit. Een alternatief voor compressie is Ogg Vorbis (hieronder). U kunt de kwaliteit van de MP3-compressie instellen in Bestandsformaat Voorkeur. Zie ook MP3 exporteren.

Export Selection As MP3... (selectie exporteren als MP3...) - hetzelfde als hierboven, maar deze optie exporteert alleen de huidige selectie.

Export as Ogg Vorbis... (export als Ogg Vorbis...) - exporteert alle audio als een Ogg Vorbis-bestand. Ogg Vorbis-bestanden zijn gecomprimeerd en nemen daarom minder diskruimte in beslag, de bestanden verliezen echter wel wat audiokwaliteit. Ogg Vorbis-bestanden nemen ietwat minder ruimte in beslag dan MP3 met vrijwel dezelfde compressiekwaliteit, en Ogg Vorbis is vrij van patenten en licentiebeperkingen, maar Ogg Vorbis-bestanden worden in het algemeen minder vaak gebruikt. U kunt de kwaliteit van de Ogg-compressie instellen in Bestandsformaat Voorkeur.

Export Selection As Ogg Vorbis... (selectie exporteren als Ogg Vorbis...) - hetzelfde als hierboven, maar deze optie exporteert alleen de huidige selectie.

Export Labels... (labels exporteren...) - als u een Label Track hebt in uw project, kunt de labels met deze optie als een tekstbestand exporteren. U kunt labels in hetzelfde tekstformaat importeren via de functie "Import Labels..." (labels importeren...) in het Projectmenu.

Export Multiple... (meerdere exporteren...) - u kunt hiermee uw project in één stap splitsen in meerdere bestanden. U kunt de bestanden verticaal splitsen (één nieuw bestand per track) of horizontaal (met gebruik van labels in een Label Track om de splitsingen aan te geven tussen geëxporteerde bestanden).

Page Setup (pagina-instelling) configureren hoe Audacity de golfvormen van een track afdrukt via de Afdrukoptie en welke printer moet worden gebruikt.

Print - het hoofdvenster van Audacity afdrukken met indicatie van tracks en golfvormen.

Exit (Quit) (verlaten/sluiten) – dit sluit alle vensters en verlaat Audacity, met eerst de vraag of u gemaakte veranderingen wilt opslaan.

Bewerkingsmenu

Undo (ongedaan maken) - dit zal de laatste bewerking ongedaan maken die u hebt uitgevoerd in uw project. Audacity ondersteunt onbeperkt ongedaan maken – d.w.z. dat u elke bewerking ongedaan kunt maken vanaf het punt waarop u het venster had geopend.

Redo (opnieuw) – dit zal bewerkingen herstellen die eerder ongedaan waren gemaakt. Nadat u een nieuwe bewerking uitvoert, kunt u de acties die ongedaan waren gemaakt niet langer opnieuw uitvoeren met deze functie.

Cut (knippen) – verwijdert de geselecteerde audiogegevens en plaatst deze op het klembord. Er kan telkens slechts één "ding" op het klembord worden geplaatst, maar dit kan meerdere tracks bevatten.

Copy (kopiëren) – kopieert de geselecteerde audiogegevens naar het klembord zonder deze uit het project te verwijderen.

Paste (plakken) - voegt de gegevens van het klembord toe aan de positie van de selectie of cursor in het project, en vervangt eventuele huidige geselecteerde audiogegevens.

Trim (afknippen) – verwijdert alles aan de rechterzijde en linkerzijde van de selectie.

Delete (wissen) – verwijdert de huidige geselecteerde audiogegevens zonder deze naar het klembord te kopiëren.

Silence (stilte) – wist de huidige geselecteerde audiogegevens en vervangt deze met stilte i.p.v. ze te verwijderen.

Split (splitsen) – verplaatst de geselecteerde regio naar zijn eigen track of tracks, waarbij het betreffende gedeelte van de originele track wordt vervangen door stilte. Zie figuur hieronder:



Duplicate (dupliceren) – maakt een kopie van alles of gedeeltes van een track of van een set tracks in nieuwe tracks. Zie figuur hieronder:

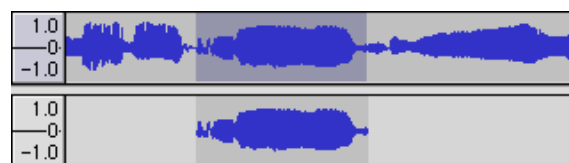

Select ... > All (selecteren ...> alles) – Selecteert alle audio in alle tracks in een.

Select ... > Start to Cursor (selecteren ...> start tot cursor) – selecteert vanaf het begin van de geselecteerde tracks tot de cursorpositie.

Select ... > Cursor to End (selecteren ...> cursor tot einde) – selecteert vanaf de cursorpositie tot het einde van de geselecteerde tracks.

Find Zero Crossings (nulkruisingen vinden) – modificeert de selectie ietwat, zodat beide de linker en rechter rand van de selectie op een positief hellende nulkruising verschijnen. Dit maakt het eenvoudiger audio te knippen en plakken zonder dat dit leidt tot hoorbare klikgeluiden.

Selection Save (selectie onthouden) – oonthoudt de huidige selectie (of cursorpositie), waardoor u deze later kunt terugroepen.

Selection Restore (selectie terugroepen) – herstelt de cursorpositie op de laatste positie opgeslagen met "Selection Save" ("selectie onthouden").

Move Cursor ... > to Track Start (cursor verplaatsen ...> naar start van track) – verplaatst de cursor naar de start van de huidige track.

Move Cursor ... > to Track End (cursor verplaatsen ...> naar einde van track) – verplaatst de cursor naar het einde van de huidige geselecteerde track.

Move Cursor ... > to Selection Start (cursor verplaatsen ...> naar start van selectie) – verplaatst de cursor naar de start van de huidige selectie.

Move Cursor ... > to Selection End (cursor verplaatsen ...> naar einde van selectie) – verplaatst de cursor naar het einde van de huidige selectie.

Snap-To ... > Snap On (verspringen naar ...> verspringen aan) – schakelt de verspringmodus in. Wanneer de verspringmodus is ingeschakeld, zal de selectie worden beperkt tot het dichtstbijzijnde interval op de tijdschaal, dit is standaard de dichtstbijzijnde seconde. Als u dus klikt en sleept van 4,2 seconde naar 9,8 seconde, zal dit tot een selectie leiden van precies 4 tot 10 seconden. U kunt de eenheden voor de verspringmodus aanpassen via de optie "Set Selection Format" (selectieformaat instellen) in het Weergavemenu.

Snap-To ... > Snap Off (verspringen naar ...> verspringen uit) – schakelt de verspringmodus uit, zodat u elk gewenst tijdbereik kunt selecteren

Preferences... (voorkeur...) - opent het dialoogvenster Voorkeur.

Weergavemenu

Zoom In (inzoomen) – inzoomen op de horizontale as van de audio, waardoor meer details worden weergegeven over een kortere tijd. U kunt de zoomfunctie ook gebruiken om in te zoomen op een bepaald deel van het venster.

Zoom Normal (normale zoom) – herstelt de normale weergave, wat ongeveer één inch per seconde toont.

Zoom Out (uitzoomen) – uitzoomen, toont minder details over een langere tijd.

Fit in Window (in venster passen) – uitzoomen totdat het gehele project in het venster past.

Fit Vertically (verticaal passen) – past de lengte van alle tracks verticaal aan zodat deze allemaal binnen het venster passen (indien mogelijk).

Zoom to Selection (zoom naar selectie) – in- of uitzoomen zodat de selectie het venster vult.

Set Selection Format (selectieformaat instellen) – u kunt hier het formaat selecteren dat onder in het venster wordt weergegeven ter indicatie van de huidige selectietijd. Opties zijn o.a. film, video, en audio-CD frames, seconden + samples, of puur tijd. Als u de Verspringmodus inschakelt in het Bewerkingsmenu, zal de selectie naar de frames verspringen of naar andere indelingen die u in dit menu hebt geselecteerd.

History... (geschiedenis...) - Opent het geschiedenisvenster. Dit toont alle acties die u hebt uitgevoerd tijdens de huidige sessie, inclusief importeren. De rechter kolom toont hoeveel diskruimte uw acties in beslag hebben genomen. U kunt eenvoudig heen-en-weer springen tussen bewerkingsstappen door op de invoer in het venster te klikken, net zoals vaak achtereenvolgens Ongedaan Maken en Opnieuw selecteren. U kunt de Ongedaan Maken geschiedenis ook verwijderen om diskruimte te besparen. U kunt het geschiedenisvenster geopend houden terwijl u aan het werk bent.

Float Control Toolbar (bedieningstaakbalk zweven) – plaatst de Bedieningstaakbalk buiten het venster en in zijn eigen zwevend venster, zodat u deze op elke gewenste positie kunt zetten. Het menuonderwerp verandert vervolgens in **Dock Control Toolbar** (bedieningstaakbalk vastleggen), wat u kunt gebruiken om de taakbalk terug te zetten in het hoofdvenster.

Float Edit Toolbar (bewerkingstaakbalk zweven) – plaatst de Bewerkingstaakbalk buiten het venster en in zijn eigen zwevend venster, zodat u deze op elke gewenste positie kunt zetten. Het menuonderwerp verandert vervolgens in **Dock Edit Toolbar** (bewerkingstaakbalk vastleggen), wat u kunt gebruiken om de taakbalk terug te zetten in het hoofdvenster.

Float Meter Toolbar (metertaakbalk zweven) – doet hetzelfde voor Audacity's VU-meters die gebruikt om opnameniveaus in te stellen en het afspelen aan te passen.

Float Mixer Toolbar (mixertaakbalk zweven) – plaatst de Mixertaakbalk buiten het venster en in zijn eigen zwevend venster, zoals hierboven beschreven.

Projectmenu

Import Audio... (audio importeren...) - dit commando wordt gebruikt om audio in uw project te importeren vanuit een standaard audioformaat. Gebruik dit commando als u al een aantal tracks hebt en een andere track wilt toevoegen aan hetzelfde project, bijvoorbeeld om deze te mixen. U kunt deze optie niet gebruiken om Audacity projecten te importeren. De enige manier waarop twee Audacity projecten kunnen worden gecombineerd, is door deze in twee individuele vensters te openen en de tracks vervolgens te kopiëren en plakken.

Import Labels... (labels importeren...) - dit commando neemt een tekstbestand dat tijcodes en labels bevat, en verandert deze in een Label Track.

Import MIDI... (MIDI importeren...) - dit menucommando importeert MIDI-bestanden en plaatst deze in een MIDI Track. Audacity kan MIDI-bestanden weergeven, maar deze nog niet *afspelen, bewerken of opslaan*.

Import Raw Data... (rauwe gegevens importeren...) - u kunt met dit commando een bestand openen in vrijwel elk ongecomprimeerd formaat. Wanneer u het bestand selecteert, zal Audacity deze analyseren en proberen het formaat ervan te bepalen. Het zal ongeveer 90% van de tijd correct worden vastgesteld, u kunt dus gewoon proberen op "OK" te klikken en naar het resultaat te luisteren. Als het echter incorrect is, kunt u de opties in het dialoogvenster gebruiken om andere mogelijke coderingen uit te proberen. U hoort aan het begin van uw geïmporteerde track(s) mogelijk wat lawaai. Dit is waarschijnlijk de aanhef van het bestand, die Audacity niet kon analyseren. Zoom gewoon in, selecteer het lawaai met de Selectiefunctie en kies vervolgens Wissen in het Bewerkingsmenu.

Edit ID3 Tags... (ID3-tags bewerken...) - opent een dialoogvenster waarin u de ID3-tags geassocieerd met een project kunt bewerken, voor het exporteren van MP3.

Quick Mix (snelle mix) – dit commando mixt alle geselecteerde tracks samen. Als u stereo tracks mixt, of tracks mixt die gemarkeerd zijn als Linker of Rechter kanaal, zal het resultaat een stereo track zijn (twee kanalen), anders zal het in mono resulteren. Uw tracks worden impliciet gemixt wanneer u op de Starttoets klikt of wanneer u exporteert. Dit commando biedt een manier om dit permanent uit te voeren en de resultaten op een disk op te slaan, waardoor u afspeelruimte bespaart.

Vergeet a.u.b. niet dat als u twee zeer luide tracks mixt, er amplitudebegrenzing kan optreden (dit klinkt als pops, klikjes en lawaai). U kunt dit voorkomen door de volumeregelaar op de tracks omlaag te slepen om hun volume voorafgaand aan het mixen te verlagen.

New Audio Track (nieuwe audiotrack) – dit creëert een nieuwe lege Audio Track. Dit commando wordt vrijwel nooit gebruikt, omdat importeren, opnemen en mixen automatisch nieuwe tracks creëren wanneer dit nodig is. U kunt dit commando echter gebruiken om gegevens van een bestaande track te knippen of kopiëren en deze in een blanco track te plakken. Als de snelheid van deze track niet standaard was, dan moet u misschien Snelheid Instellen gebruiken in het Track Submenu om de juiste samplesnelheid in te stellen.

New Stereo Track (nieuwe stereo track) – hetzelfde als hierboven, maar creëert een stereo track. U kunt ook een stereo track creëren door twee tracks samen te brengen via het track submenu.

New Label Track (nieuwe label track) – dit creëert een nieuwe Label Track, wat erg handig kan zijn voor tekstcommentaar.

New Time Track (nieuwe tijdtrack) – dit creëert een nieuwe Tijd Track, gebruikt om de afspeelsnelheid over tijd te variëren.

Remove Tracks (tracks verwijderen) – dit commando verwijdert de geselecteerde track of tracks uit het project. Zelfs als hebt u slechts een deel van een track geselecteerd, zal de gehele track worden verwijderd. U kunt een track ook verwijderen door linksboven in de hoek op de X van de betreffende track te klikken. Om alleen een gedeelte van de audio uit een track te halen, gebruik Wissen of Stilte.

Align Tracks... (tracks uitlijnen...) - all uitlijnfuncties werken op hele tracks of groepen van tracks, zelfs als deze meerdere tracks beslaan. De functies werken allemaal via tijdverschuiving van de tracks (deze naar links of rechts bewegen), zodat tracks eenvoudiger kunnen worden gesynchroniseerd of om stilte aan het begin te elimineren. De cursor of selectie blijft op dezelfde plek, tenzij u "Uitlijnen en cursor verplaatsen..." gebruikt, zie hieronder:

Align and move cursor... (uitlijnen en cursor verplaatsen...) - hetzelfde als de functies hierboven, behalve dat de cursor of selectie samen met de tracks wordt verplaatst. Hierdoor kunt u de tracks verschuiven zonder u relatieve positie te verliezen.

Add Label at Selection (label toevoegen aan selectie) – gebruik deze menuoptie om een nieuw label te creëren op de huidige selectie. U kunt het label een titel geven door deze met het toetsenbord te typen en vervolgens op "Enter" te drukken.

Add Label at Playback Position (label toevoegen aan afspeelpositie) – gebruik deze menuoptie om een nieuw label te creëren op de huidige locatie waar u afspeelt of opneemt. Gebruik dit als u een bepaald segment wilt markeren terwijl u er naar luistert. U kunt het label een titel geven door deze met het toetsenbord te typen en vervolgens op "Enter" of "Return" te drukken. Alleen beschikbaar terwijl Audacity afspeelt.

Genereermenu

Als u een onderwerp kiest in het Genereermenu wanneer een project geen tracks bevat, zal er een nieuwe track worden gecreëerd, anders wordt de huidige track gebruikt. Anders wordt het huidige nummer gebruikt. Als er een track is geselecteerd met de cursor geplaatst op een enkele plack in de track, zal audio worden ingevoegd op de cursorpositie. De standaard tijdsduur 30 seconden. De gecreëerde audio zal elke willekeurige selectie vervangen, anders wordt het in de track toegevoegd en worden latere delen van de track verschoven.

Silence (stilte) – voegt een stilte in

Tone... (toon...) - u kunt een Sinusgolf, Blok golf of Kartelgolf creëren.

White Noise (witte ruis) – willekeurige audiosamples invoegen die als puur statische ruis klinken.

Alle willekeurige onderwerpen die na deze drie inbouwopties verschijnen zijn VST, Ladspa, of Nyquist plug-ins. Het is mogelijk dat een slecht geschreven plug-in Audacity vast laat lopen, sla uw werk dus altijd op voordat u een plug-in gebruikt. Vergeet niet dat elk effect dat geen enkele audio als invoer gebruikt automatisch in het Genereermenu wordt geplaatst.

Effectenmenu

De opties in dit menu werken alleen wanneer u audio hebt geselecteerd. Audacity heeft geen enkele real-time effecten; u moet de audio selecteren, het effect toepassen en vervolgens naar de resultaten luisteren. De meeste effecten zijn voorzien van een Voorbeschouwingtoets. Als u op deze toets klikt worden er tot op 3 seconden audio afgespeeld, zodat u kunt horen hoe het klinkt nadat het effect wordt toegepast. Dit is handig om de effectparameters nauwkeurig af te stemmen.

Repeat Last Effect (laatste effect herhalen) – dit commando is een snelkoppeling voor toepassing van het meest recente effect met dezelfde instellingen. Dit is handig om hetzelfde effect toe te passen op veel verschillende delen van een bestand.

Amplify (versterken) – verandert het volume van de geselecteerde audio. Als u de box "Allow clipping" (afknippen toestaan) afvinkt, kunt u het audiovolume zodanig versterken dat het volume het bereik van de golfvorm overschrijdt, waardoor amplitudebegrenzing (vervorming) ontstaat. Wanneer u een effect opent, wordt deze standaard zodanig versterkt dat het luide deel van de selectie zo luid mogelijk is zonder vervorming.

Bass Boost (lage tonen versterken) – versterkt de basfrequenties in de audio.

Change Pitch (pitch veranderen) – verandert de pitch/frequentie van de geselecteerde audio zonder het tempo te veranderen. Wanneer u het dialoogvenster opent, wordt de startfrequentie ingesteld volgens Audacity's beste benadering van de frequentie van de selectie. Dit werkt prima voor opnames van zang of muziekinstrumenten zonder achtergrondlawaai. U kunt de verandering in pitch op vier verschillende manieren specificeren: muzieknoot, halftoon, frequentie of percentageverandering.

Change Speed (snelheid veranderen) – verandert de snelheid van de audio d.m.v. resampling. De snelheid verhogen, zal ook de pitch verhogen, en vice-versa. Dit zal ook de lengte van de selectie veranderen.

Change Tempo (tempo veranderen) – verandert het tempo (snelheid) van de audio zonder de pitch te veranderen. Dit zal ook de lengte van de selectie veranderen.

Compressor - comprimeert het dynamische bereik van de selectie, zodat de luide delen zachter klinken terwijl het volume van de zachte delen hetzelfde wordt gehouden. U kunt de opname naderhand eventueel normaliseren, waardoor het volledige stuk een hoger volume lijkt te hebben.

Echo - een erg simpel effect dat de selectie met een vertraging herhaalt, wat als een serie echo's klinkt. Dit effect verandert niet de lengte van de selectie, dus u zult waarschijnlijk stilte willen toevoegen aan het einde van de track voordat u dit effect toepast (gebruik hiervoor het Genereermenu).

Equalization (equalizer) – willekeurige frequenties versterken of reduceren. U kunt uit verschillende krommes kiezen die zijn ontworpen door bepaalde populaire platenlabels om het geluid aan te passen of u kunt u eigen kromme samenstellen.

Fade In (fade In) - de selectie lineair in laten “vervagen”

Fade Out (fade uit) – de selectie lineair uit laten “vervagen”

FFT Filter - vrijwel hetzelfde als de equalizer, u kunt hiermee willekeurige frequenties versterken of reduceren. De kromme gebruikt hier een lineaire schaal voor de frequentie.

Invert (omkeren) – draait de golfvorm verticaal om, hetzelfde als een fase-omkering in het analoge domein.

Noise Removal (ruisonderdrukking) – u kunt dit effect gebruiken om het lawaai van een opname te elimineren. Selecteer eerst een klein stukje audio dat stil is behalve voor het lawaai. Selecteer vervolgens "Noise Removal" (ruisonderdrukking) en klik op de toets "Get Noise Profile" (ruisprofiel verkrijgen). Selecteer hierna alle audio die u wilt filteren, selecteer nogmaals "Noise Removal" (ruisonderdrukking) en klik op de toets "Remove Noise" (lawaai elimineren). U kunt met de schuifschakelaar experimenteren om te proberen minder of meer ruis te onderdrukken. Het is normaal dat deze ruisonderdrukking tot wat vervorming leidt. Het werkt het beste wanneer het audiosignaal veel luider is dan het lawaai.

Normalize (normaliseren) – u kunt hiermee de DC-afwijking corrigeren (een verticale verschuiving van de track) en/of versterken zodat de maximale amplitude een vaste hoeveelheid is, -3 dB. Het is nuttig al uw tracks te normaliseren voordat u begint met mixen. Als u veel tracks hebt, dient u vervolgens mogelijk de volumeregeling te moeten gebruiken om enkele tracks in volume te verlagen.

Nyquist Prompt (Nyquist Prompt) - uitsluitend voor geavanceerde gebruikers. U kunt hiermee willekeurige transformaties toepassen met gebruik van krachtige functionele programmeertaal. Lees voor meer informatie de sectie Nyquist op de Audacity website.

Phaser - de naam "Phaser" komt van “Faseverschuiving”, omdat het werkt door fase-verschoven signalen te combineren met het originele signaal. De beweging van de fase-verschoven signalen wordt geregeld d.m.v. een laagfrequentie-oscillator (LFO).

Repeat (herhalen) – herhaalt de selectie voor een bepaald aantal keer. Deze actie is vrij snel en ruimtebesparend, het is dus praktisch om vrijwel oneindig veel “loops” te creëren.

Reverse (omkeren) – dit effect keert de geselecteerde audio tijdelijk om; na het effect, zal het einde van de audio eerst hoorbaar zijn en het begin van de audio als laatste.

Wahwah - gebruikt een bewegende banddoorlaatfilter om zijn geluid te creëren. Er wordt een laagfrequentie-oscillator (LFO) gebruikt om de beweging van de filter over het gehele frequentiespectrum te regelen. Het past de fase aan van de linker en rechter kanalen wanneer een stereo selectie wordt gegeven, zodat het effect over de luidsprekers lijkt te lopen.

Plugins 1 to 15 ... (plug-ins 1 tot 15 ...) etc. – deze submenu's bevatten alle VST, Ladspa of Nyquist plug-ins geladen door Audacity. Het is mogelijk dat een slecht geschreven plug-in Audacity vast laat lopen, sla uw werk dus altijd op voordat u een plug-in effect toepast is.

Analysemenu

Plot Spectrum (spectrum uitzetten) – om deze functie te gebruiken, dient u eerst een audiogedeelte van een enkele track te selecteren en vervolgens "Plot Spectrum" (plot uitzetten) te selecteren. Dit opent een venster dat het Power Spectrum toont van de audio over dat gedeelte, berekend d.m.v. de Fast Fourier Transform. De grafiek vertegenwoordigt hoeveel energie er is in elke frequentie. Naargelang u de muis over de grafiek beweegt, wordt de dichtstbijzijnde piekfrequentie weergegeven. Dit venster kan ook andere veelgebruikte functies weergeven die worden berekend m.b.v. de Fast Fourier Transform, waaronder drie versies van de functie Autocorrelatie. De functie Uitgebreide Autocorrelatie is zeer goed in de identificatie van de pitch van een noot.

Het Analysemenu is bestemd voor effecten en plug-in effecten die de audio niet modificeren, maar gewoon een dialoogvenster openen met meer informatie. Audacity ondersteunt ook Analysecommando's die annotaties creëren in een Label Track.

Hulpmenu

About Audacity (over Audacity) – toont het versienummer en erkenning. Als u Audacity zelf hebt samengesteld, controleer hier welke optionele modules succesvol zijn ingevoegd.

6. TIPS VOOR EEN GOED GEBRUIK VAN UW PLATENSPELER

1. Ga voorzichtig te werk bij het openen of sluiten van de stofkap door deze in het midden of aan beide zijden tegelijk vast te pakken.
2. Raak de naaldpunt niet met uw vingers aan. Vermijd het stoten van de naald tegen de draaitafel of tegen de rand van de plaat.
3. Reinig de naald regelmatig. Gebruik daarvoor een zachte borstel en beweeg alleen van achteren naar voren.
4. Als u een reinigingsvloeistof voor de naald moet gebruiken, gebruik deze dan zeer spaarzaam.
5. Reinig de stofkap en de behuizing van de draaitafel voorzichtig met een zachte doek. Gebruik slechts een kleine hoeveelheid van een mild reinigingsmiddel om de draaitafel en de stofkap schoon te maken.
6. Gebruik nooit agressieve chemicaliën of oplosmiddelen om onderdelen van het draaitafelsysteem te reinigen.
7. Het gewicht aan de achterkant van de toonarm is op een standaard naalddruk ingesteld. Wij raden u aan dit gewicht niet te veranderen, omdat dit het normale gebruik van de draaitafel kan beïnvloeden.

7. TECHNISCHE SPECIFICATIES

Lenco	
Draaiplateau	LS-50
Type	Riemaandrijving, volledig handmatig
Aandrijfmotor	DC-motor
Snelheid	33 1/3 tpm, 45 tpm, 78 tpm
Wow en flutter	<0,35%
Draaitafelplateau	300 mm
Cartridge	
Type	Keramisch element 402-M208-015
Naald	0,7 mil
Optimale naalddruk	4 tot -6 g
Uitgang	160-380 mV (HP-4005)
Frequentiebereik	-28 db (10 KHz)
Overspraak	10 db (1 KHz)
Signaal-ruisverhouding (S/N)	40 dB
Algemeen	
ADAPTER	ingang AC 100-240 V, 50/60 Hz 0,5 A uitgang DC 12 V, 1000 mA
PRODUCT	DC 12 V, 1000 mA
Audio-uitgang (Lijnuitgang)	400-600 mV
Energieverbruik	12 W
Afmetingen	410 x 330 x 118 mm
	ongeveer 3,18 kg--LS-50WD
Netto gewicht	ongeveer 3,43 kg--LS-50GY

Voedingsadapter

Fabrikant: SHENZHEN SHI GUANGKAIYUAN TECHNOLOGY.,LTD.

Modelnummer: GKYPS0100120EU1

Gebruik alleen de originele wisselstroomadapter

Gebruik uitsluitend de lichtnetdapter die in de gebruiksaanwijzing wordt vermeld

8. GARANTIE

Lenco biedt service en garantie aan overeenkomstig met de Europese wetgeving. Dit houdt in dat u, in het geval van reparaties (zowel tijdens als na de garantieperiode), uw lokale handelaar moet contacteren.

Belangrijke opmerking: Het is niet mogelijk om producten die gerepareerd moeten worden direct naar Lenco te sturen.

Belangrijke opmerking: De garantie verloopt als een onofficieel servicecenter het apparaat op wat voor manier dan ook heeft geopend, of er toegang toe heeft gekregen.

Het apparaat is niet geschikt voor professioneel gebruik. In het geval van professioneel gebruik worden alle garantieverplichtingen van de fabrikant nietig verklaard.

9. DISCLAIMER

Er worden regelmatig updates in de firmware en/of hardwarecomponenten gemaakt. Daardoor kunnen gedeelten van de instructie, de specificaties en afbeeldingen in deze documentatie enigszins verschillen van uw eigen situatie. Alle onderwerpen die staan beschreven in deze handleiding zijn bedoeld als illustratie en zijn niet van toepassing op specifieke situaties. Aan de beschrijving in dit document kunnen geen rechten worden ontleend.

10. AFVOER VAN HET OUDE APPARAAT



Dit symbool geeft aan dat het betreffende elektrische product of de batterij niet moet worden verwijderd als algemeen huishoudelijk afval in Europa. Zorg voor een juiste afvalverwerking door het product en de batterij in overeenstemming met alle van toepassing zijnde lokale wetten voor het verwijderen van elektrische apparatuur of batterijen te verwijderen. Als u dit doet, helpt u de natuurlijke hulpbronnen te behouden en de standaard van milieubescherming te verbeteren bij de behandeling en verwijdering van elektrisch afval (Afgedankte Elektrische en Elektronische Apparatuur).

11. CE-MARKERING



Producten met een CE-keurmerk houden zich aan de EMC-richtlijn (2014/30/EU) en de Richtlijn voor Lage Voltage (2014/35/EU) uitgegeven door de Europese Commissie.

Hierbij verklaart Lenco Benelux BV, Thermiekstraat 1a, 6361 HB Nuth, Nederland, dat dit product voldoet aan de essentiële eisen en andere relevante bepalingen van Richtlijn 1999/5/EU.

De conformiteitsverklaring kan worden geraadpleegd op techdoc@lenco.com

12. SERVICE

Bezoek voor meer informatie en helpdeskondersteuning www.lenco.com

Lenco Benelux BV, Thermiekstraat 1a, 6361 HB, Nederland.

ACHTUNG:

Die zweckentfremdete Bedienung, Benutzung oder Einstellung der Prozeduren kann zu gefährlichen Unfällen durch Strahlen führen.

Dieses Gerät darf außer von qualifizierten Fachleuten von niemand anderem repariert oder eingestellt werden.

VORSICHTSMAßNAHMEN VOR DER BENUTZUNG**BEFOLGEN SIE IMMER FOLGENDE ANWEISUNGEN:**

1. Benutzen Sie das Gerät nicht in der Nähe von Wasser.
2. Benutzen Sie zur Reinigung ein nur leicht befeuchtetes Tuch.
3. Blockieren Sie keine Lüftungsöffnungen. Wenn Sie das Gerät auf ein Regal stellen, lassen Sie um das gesamte Gerät 5 cm (2") freien Platz.
4. Stellen Sie das Gerät entsprechend den Anweisungen der mitgelieferten Bedienungsanleitung auf.
5. Treten Sie nicht auf das Netzteil und klemmen Sie es auch nicht ein. Seien Sie im näheren Bereich des Steckers und der Herausführungen des Kabels besonders vorsichtig. Stellen Sie keine schweren Gegenstände auf das Netzteil, weil es dadurch beschädigt werden könnte. Halten Sie das gesamte Gerät außerhalb der Reichweite von Kindern! Durch Spielen mit dem Netzkabel können sie sich ernsthafte Verletzungen zuziehen.
6. Trennen Sie das Gerät während eines Gewitters oder bei längerer Nichtbenutzung vom Netz.
7. Halten Sie das Gerät von Hitzequellen wie Radiatoren, Heizern, Öfen, Kerzen oder anderen hitzeerzeugenden Gegenständen fern.
8. Meiden Sie bei der Nutzung des Produkts die Nähe starker Magnetfelder.
9. Elektrostatische Entladungen können die normale Verwendung von diesem Gerät stören. Sollte dies geschehen, führen Sie einfach einen Reset aus und starten Sie dann das Gerät entsprechend den Anweisungen dieser Bedienungsanleitung neu. Gehen Sie besonders bei Datenübertragungen mit dem Gerät vorsichtig um und führen Sie diese nur in einer antielektrischen Umgebung aus.
10. Warnung! Niemals Gegenstände durch die Lüftungsschlitze oder Öffnungen in das Gerät stecken. Im Gerät sind hohe Spannungen vorhanden und das Einführen von Gegenständen kann zu Stromschlag bzw. zu Kurzschlüssen der internen Teile führen. Aus dem gleichen Grund kein Wasser oder Flüssigkeiten in das Gerät geben.
11. Benutzen Sie das Gerät nicht in nasser oder feuchter Umgebung wie Bad, Dampfküche oder in der Nähe von Schwimmbecken.
12. Benutzen Sie das Gerät nicht bei Kondensationsgefahr.
13. Obwohl dieses Gerät unter größter Sorgfalt und vor Auslieferung mehrmals überprüft wurde, können trotzdem wie bei jedem anderen elektrischen Gerät auch Probleme auftauchen. Trennen Sie das Gerät im Falle einer Rauchentwicklung, starker Hitzeentwicklung oder jeden anderen unnatürlichen Erscheinung sofort vom Netz.
14. Das Gerät muss immer gut belüftet sein!
15. Dieses Gerät ist durch eine Stromquelle wie auf dem Typenschild angegeben zu betreiben. Halten Sie bei Unsicherheiten über die Art Ihrer Stromversorgung in Ihrer Wohnung Rücksprache mit Ihrem Händler oder Ihrer Stromzuliefererfirma.
16. Die Wandsteckdose muss sich in der Nähe des Geräts befinden und einfach zu erreichen sein.
17. Steckdosen und Verlängerungsleitungen nicht überlasten. Eine Überlastung kann zu Brandgefahr bzw. Stromschlägen führen.
18. Geräte der Schutzklasse 1 sind an eine Netzsteckdose mit Schutzleiter anzuschließen.
19. Geräte der Schutzklasse 2 benötigen keinen Schutzleiteranschluss.
20. Halten Sie Nagetiere vom Gerät fern. Nagetiere lieben es, am Netzkabel zu nagen.
21. Halten Sie den Netzstecker in der Hand, wenn Sie ihn aus der Netzsteckdose ziehen. Ziehen Sie ihn nicht durch Zerren am Kabel heraus. Das kann zu einem Kurzschluss führen.
22. Vermeiden Sie es, das Gerät auf Oberflächen aufzustellen, die zu Schwingungen oder Stoß neigen.
23. Trennen Sie bei Gewitter den Netzadapter vom Stromnetz, um das Gerät zu schützen.
24. Wenn das Gerät für längere Zeit nicht verwendet wird, sollte die Stromversorgung aus Sicherheitsgründen unterbrochen werden.

25. Benutzen Sie zur Reinigung ein nur leicht befeuchtetes Tuch. Benutzen Sie niemals Lösungsmittel oder Flüssigkeiten auf Ölbasis. Benutzen Sie zum Entfernen hartnäckiger Flecken ein feuchtes Tuch mit mildem Reinigungsmittel.
26. Der Hersteller haftet nicht für Schäden oder Verluste durch Fehlfunktion, Zweckentfremdung oder Modifikation des Geräts oder durch Wechseln der Batterien.
27. Unterbrechen Sie die Verbindung nicht während einer Formatierung oder einer Datenübertragung. Bei Unterbrechung drohen Datenverlust und Datenbeschädigung.
28. USB-Sticks sind direkt mit dem Gerät zu verbinden. Verwenden Sie kein USB-Verlängerungskabel, weil die erhöhte Störungsanfälligkeit zu Datenverlust führen könnte.
29. Das Gerät darf weder Tropf- noch Spritzwasser ausgesetzt werden und es dürfen keine mit Flüssigkeit gefüllten Behälter wie z.B. Vasen auf das Gerät oder in der Nähe des Gerätes gestellt werden.
30. Um das Gerät vollständig vom Netz zu trennen, muss der Netzstecker des Gerätes vom Stromnetz getrennt werden, wobei die zu trennende Einheit den Netzstecker des Gerätes bezeichnet.
31. Der Netzstecker darf nicht blockiert werden und muss während des bestimmungsgemäßen Gebrauchs immer leicht erreichbar sein.
32. Die Batterie darf keiner extremen Hitze wie z.B. Sonnenschein, Feuer o.ä. ausgesetzt werden.
33. Für eine ausreichende Belüftung muss ein Mindestabstand von 10 cm rund um das Gerät eingehalten werden.
34. Die Ventilation darf nicht durch Abdecken der Ventilationsöffnungen durch Gegenstände wie Zeitungen, Tischdecken, Gardinen o.ä. behindert werden.
35. Stellen Sie kein offenes Feuer wie z.B. angezündete Kerzen auf das Gerät.
36. Bei der Batterieentsorgung sind die Entsorgungsvorschriften einzuhalten.
37. Das Gerät kann nur bei moderaten Temperaturen verwendet werden. Eine Nutzung in extrem kalten oder heißen Umgebungen sollte vermieden werden.
38. Das Typenschild befindet sich an der Unterseite des Geräts.
39. Dieses Gerät ist nicht zur Benutzung durch Personen (auch Kinder) mit physischen, sensorischen oder mentalen Beeinträchtigungen oder ohne ausreichender Erfahrung vorgesehen, es sei denn, sie werden durch eine verantwortliche Person beaufsichtigt oder wurden in die ordnungsgemäße Bedienung des Gerätes durch eine für ihre Sicherheit verantwortlichen Person eingewiesen.
40. Dieses Produkt ist nur für den Hausgebrauch und nicht für gewerbliche oder industrielle Zwecke bestimmt.
41. Stellen Sie sicher, dass das Gerät in einer stabilen Position aufgestellt ist. Schäden, die durch Verwendung dieses Produkts in einer instabilen Position oder durch Nichtbeachtung der anderen in diesem Handbuch enthaltener Warnungen und Vorwarnung entstehen, werden nicht durch die Garantie abgedeckt.
42. Entfernen Sie niemals das Gehäuse dieses Geräts.
43. Stellen Sie dieses Gerät niemals auf andere elektrische Geräte.
44. Verwenden oder bewahren Sie dieses Produkt nicht an Orten auf, in denen es direkter Sonneneinstrahlung, Hitze, übermäßigem Staub oder Vibration ausgesetzt ist.
45. Reinigen Sie dieses Produkt nicht mit Wasser oder anderen Flüssigkeiten.
46. Blockieren Sie nicht die Schlitze und Öffnungen dieses Produkts.
47. Schieben Sie keine Fremdkörper in die Schlitze und Öffnungen dieses Produkts.
48. Ermöglichen Sie Kindern nicht den Zugriff auf Plastiktüten.
49. Vergewissern Sie sich, dass die Spannungsangaben auf dem Typenschild des Geräts mit der Spannungsversorgung in Ihrem Haushalt übereinstimmen (Das Typenschild befindet sich an der Rückseite des Geräts).
50. Verhindern Sie, dass das Netzkabel eingequetscht oder darauf getreten wird, insbesondere an den Steckern, Steckdosen und der Stelle, an der das Kabel aus dem Gerät austritt.
51. Benutzen Sie nur vom Hersteller empfohlene Erweiterungen/Zubehörteile.
52. Sprechen Sie alle Eingriffe mit qualifiziertem Fachpersonal ab. Eingriffe werden notwendig, wenn das Gerät in irgendeiner Weise beschädigt wurde, beispielsweise am Netzkabel oder am Netzstecker oder wenn Flüssigkeit in das Gerät gelangt ist bzw. Gegenstände in das Gerät gefallen sind, das Gerät Regen oder Feuchtigkeit ausgesetzt war, es heruntergefallen ist oder nicht ordnungsgemäß funktioniert.
53. Verwenden Sie weder ein beschädigtes Netzkabel noch einen beschädigten Stecker oder eine lockere Steckdose. Es besteht Brand- und Stromschlaggefahr.

Achtung: Längeres Hören lauter Töne aus einem Musikgerät kann zum zeitweiligen oder permanenten Hörverlust führen.

1. AUFBAU

- Packen Sie alle Teile aus und entfernen Sie danach die Schutzmaterialien.
- Schließen Sie das Gerät erst an eine Steckdose an, nachdem Sie die Netzspannung überprüft und alle anderen Anschlüsse vorgenommen haben.
- Bedecken Sie die Lüftungsschlitze nicht und vergewissern Sie sich, dass um das Gerät herum einige cm Platz für die Kühlung gelassen wurden.

2. PLATTENSPIELERBESTANDTEILE:

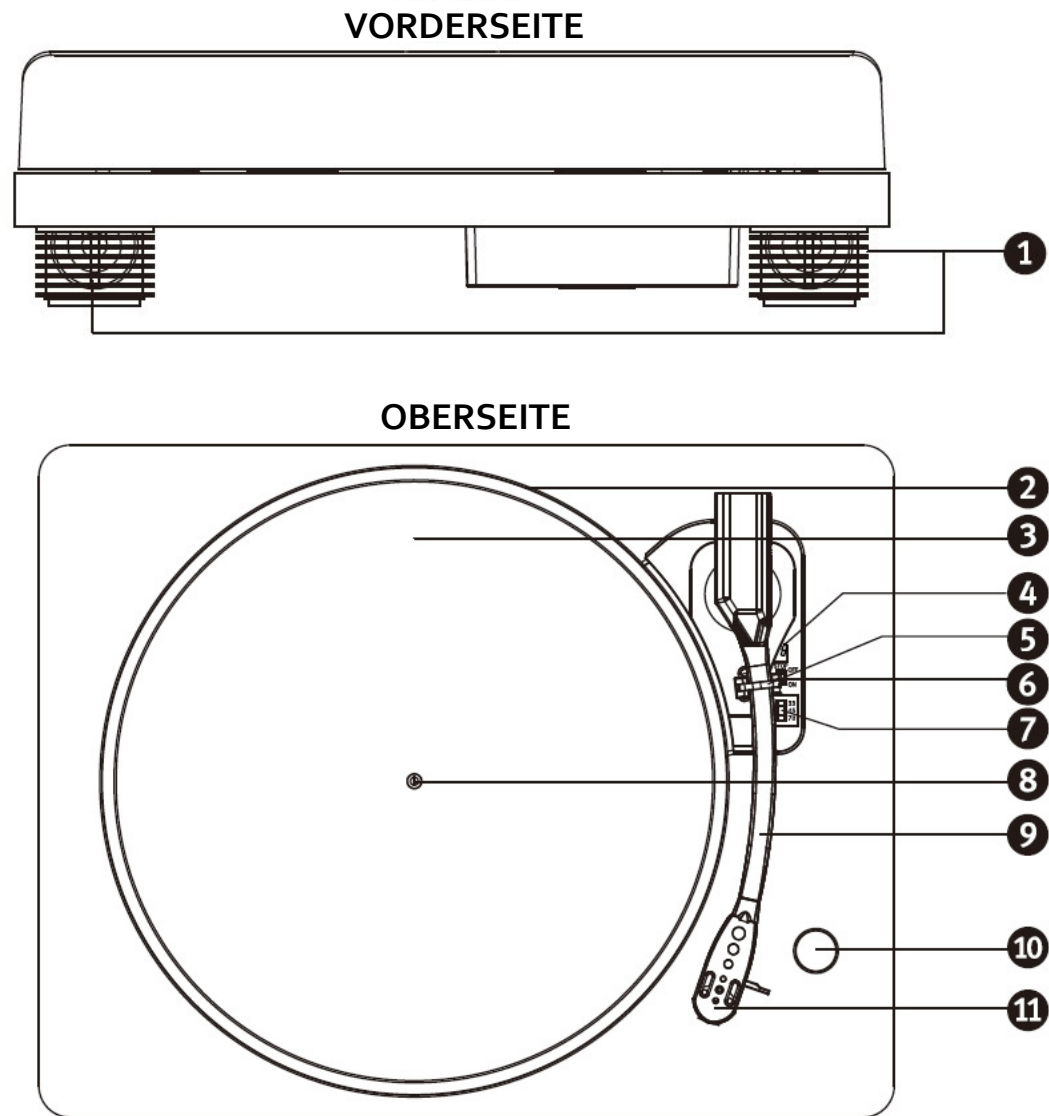

RÜCKSEITE

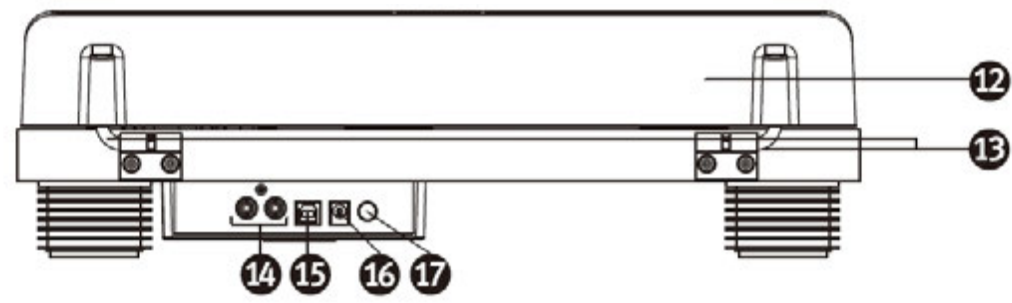

1. Lautsprecher
2. Plattenteller
3. Slipmat
4. Hebel Tonarmlift
5. Tonarmsicherung
6. Schalter automatische Abschaltsteuerung
7. Drehzahlwahlschalter
8. Plattentellerspindel
9. Tonarm
10. Lautstärkeregler
11. Tonkopf mit Tonnadel
12. Abnehmbarer Staubschutz
13. Scharnier
14. Cinch-Ausgänge
15. USB-Buchse
16. Netzadapterbuchse
17. EIN/AUS-Taste

3. EINE PLATTE WIEDERGEHEN

1. Nehmen Sie den Staubschutz ab.
2. Die Taste „Ein/Aus“ drücken.
3. Legen Sie eine Schallplatte auf den Plattenteller. Stellen Sie die für die Schallplatte passende Plattenteller-Drehzahl ein.
HINWEIS: Wenn Sie Singles (45-U/min-Schallplatten) und/oder Schallplatten mit großem Mittelloch wiedergeben möchten, dann verwenden Sie einen Puck (45-U/min-Adapter).

Entfernen Sie anschließend den Nadelschutz vom Tonkopf. Entriegeln Sie danach die Tonarmsicherung der Tonarmhalterung. Drücken Sie den Hebel Tonarmlift nach hinten, wird der Tonarm sanft angehoben. Bewegen Sie nun den Tonarm zu der gewünschten Stelle über der Schallplatte. Wenn der Schalter der automatischen Abschaltsteuerung auf ON steht, dann beginnt sich der Plattenteller zu drehen, wenn der Tonarm in Richtung Schallplatte bewegt wird. Lassen Sie den Tonkopf auf der Schallplatte aufsetzen, indem Sie den Hebel Tonarmlift nach vorn drücken. Danach beginnt die Wiedergabe der Schallplatte.

Wenn die Schallplatte bis zu Ende wiedergegeben wurde und der Schalter der automatischen Abschaltsteuerung auf ON steht, dann stoppt die Schallplatte automatisch. Wenn jedoch der Schalter der automatischen Abschaltsteuerung auf OFF steht, dann stoppt die Schallplatte NICHT automatisch, wenn diese bis zu Ende wiedergegeben wurde. In diesem Fall müssen Sie den Hebel Tonarmlift nach hinten drücken, um den Tonarm anzuheben und diesen zurück zur Tonarmhalterung zu bewegen. Schalten Sie danach den Plattenspieler aus, um die Drehung des Plattentellers zu beenden.

ANMERKUNG: Die AUTOMATISCHE ABSCHALTUNG kann für die meisten Schallplatten mit 33 U/min eingesetzt werden. Bei einigen wenigen Schallplatten jedoch kommt es zur Abschaltung, obwohl das Ende noch gar nicht erreicht wurde oder es kommt nicht zur Abschaltung, obwohl das Ende erreicht wurde, wenn die AUTOMATISCHE ABSCHALTUNG EINGESCHALTET ist.

4. Schließen Sie ein externes Lautsprechersystem über ein Cinchkabel (nicht im Lieferumfang) an den Cinch-Ausgängen an, um die Musik Ihrer Schallplatten über Ihr Lautsprechersystem genießen zu können.

4. ERSETZEN DER TONNADEL

Folgen Sie für das Ersetzen der Tonnadel der nachfolgenden Anleitung.

Entnehmen der Tonnadel aus dem Tonkopf

1. Setzen Sie einen Schraubendreher an der Spitze des Tonnadelträgers an. Drücken Sie dann in die Richtung wie in Abb. „A“ gezeigt nach unten.
2. Entnehmen Sie danach den Tonnadelträger, indem Sie ihn nach vorne ziehen und nach unten drücken.

Einsetzen der Tonnadel

1. Halten Sie den Tonnadelträger vorn fest. Setzen Sie ihn ein, indem Sie ihn in die Richtung drücken, wie es in Abb. „B“ gezeigt wird.
2. Drücken Sie den Tonnadelträger solange wie in Abb. „C“ gezeigt nach oben, bis die Tonnadel ordnungsgemäß einrastet.



5. AUDACITY KURZANLEITUNG (Bearbeitungsprogramm für PC) Vor dem Starten der Software

Stellen Sie sicher, dass der USB-Plattenspieler an den Computer angeschlossen ist und beide Geräte am Stromnetz angeschlossen und eingeschaltet sind.

Installation der Software (PC)

1. Schließen Sie Ihren Plattenspieler an eine Steckdose an und verbinden Sie den USB-Anschluss des Plattenspielers mit dem USB-Anschluss Ihres Computers.
2. Schalten Sie den Plattenspieler ein.
3. Das Windows-System wird ein neues Gerät erkennen und Sie darauf hinweisen, dass es verwendet werden kann.
4. Legen Sie die CD ein, die mit Ihrem USB-Plattenspieler mitgeliefert wurde.
5. Führen Sie die Datei aus, um die Audacity-Software zu installieren. Führen Sie nach der Installation das Audacity-Programm aus.

Installation der Software (MAC)

MAC-Besitzer können sich die aktuellste Version für ihren MAC unter <http://www.audacityteam.org> herunterladen.

Softwarekonfiguration

1. Klicken Sie im Dropdown-Menü auf „Microphone“ (Mikrofon) und wählen Sie „Stereo Mix“ (Stereo-Mix) aus



Abbildung 1: Wählen Sie Stereo-Mix aus

2. Wählen Sie das Menü „Edit“ (Bearbeiten) und dann „Preferences“ (Einstellungen)
Wählen Sie das USB-Audiogerät wie gezeigt aus der Auswahl „Recording“ (Aufnahme) aus. Wählen Sie „Software Playthrough“ (Software mithören), um den Ton während der Aufnahme zu hören.

Hinweis: Der USB-Plattenspieler kann im Windows-System mit einem anderen Namen angezeigt werden. Dies ist abhängig von Ihrem Computermodell und Ihrem Betriebssystem. In 99% der Fälle ist „USB“ im Namen enthalten.

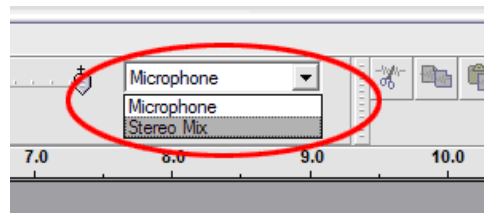

Abbildung 2: Wählen Sie das USB-Audiogerät aus den Einstellungen aus





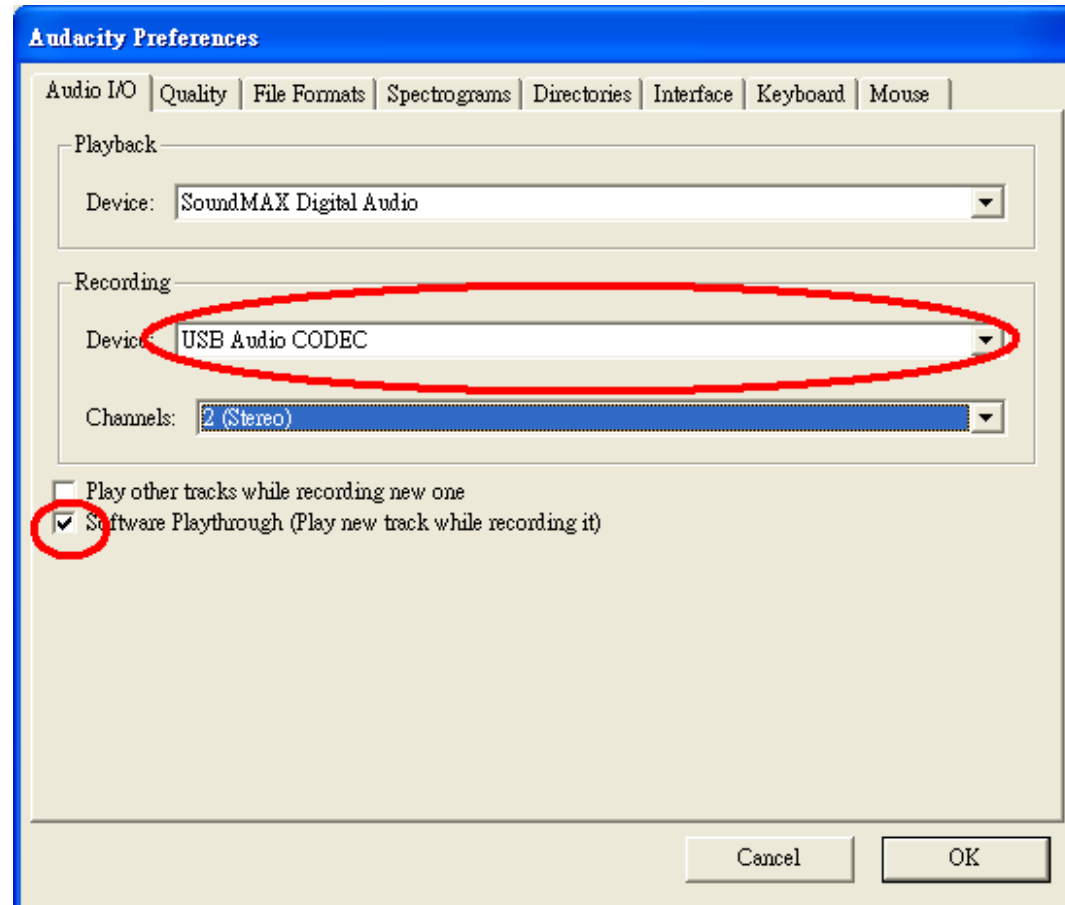

Nachdem die obigen Einstellungen abgeschlossen sind, können Sie Aufzeichnungen vornehmen. Wenn Sie weiterhin Schwierigkeiten haben sollten, den USB-Plattenspieler zu finden, dann überprüfen Sie entweder Ihre Systemeinstellungen oder Ihre Systemsteuerung, um die Audioeingangseinstellungen über die Audiosteuerung anzupassen.

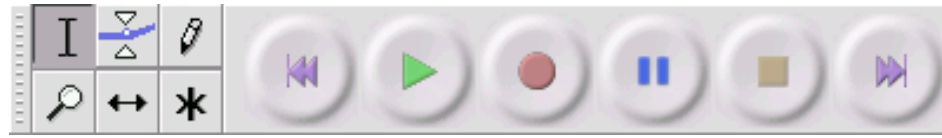
Hinweis:







- i. Die beigefügte Audacity-Software dient nur als Referenz. Bitte laden Sie die neueste Version von der folgenden Webseite herunter:
<http://www.audacityteam.org>
- ii. Bitte überprüfen Sie die folgende Webseite und laden Sie die Testsoftware für weitere Soundbearbeitungsprogramme herunter.
<http://www.bias-inc.com/>

Werkzeugleisten



-  Auswahl-Werkzeug – Für die Auswahl des Audibereichs, den Sie bearbeiten oder anhören möchten.
-  Hüllkurven-Werkzeug – Für die Änderung der Lautstärke im Zeitablauf.
-  Zeichen-Werkzeug – Für das Ändern einzelner Samples.
-  Zoom-Werkzeug – Für das Herein- und Herauszoomen.
-  Zeitverschiebung-Werkzeug – Für das Verschieben von Spuren nach links oder rechts.
-  Multi-Werkzeug – Gibt Ihnen umgehend Zugriff auf diese Werkzeuge, je nach Position der Maus und den Tasten, die Sie gleichzeitig drücken.

Schaltflächen für die Audiosteuerung

-  Zum Start springen – Verschiebt den Cursor auf die Zeitposition 0. Wenn Sie an dieser Stelle die Schaltfläche Wiedergabe drücken, wird Ihr Projekt von Anfang an wiedergegeben.
-  Wiedergabe – Startet die Audiowiedergabe an der aktuellen Cursorposition. Wenn mehrere Audios ausgewählt sind, werden nur die Ausgewählten wiedergegeben.
-  Schleife – Wenn Sie die Umschalttaste gedrückt halten, verändert sich die Wiedergabeschaltfläche in eine Schleifen-Schaltfläche, mit deren Hilfe Sie die Auswahl immer und immer wieder abspielen können.
-  Aufnahme – Beginnt die Audioaufnahme mit der Samplerate des Projektes (der Samplerate in der linken unteren Ecke des Fensters). Der neue Track wird ab der aktuellen Cursorposition aufgenommen. Wenn Sie den Track von der Zeitposition 0 aufnehmen möchten, dann klicken Sie zuerst auf die Schaltfläche „Skip to Start“ (zum Start springen).
-  Pause – Unterbricht vorübergehend die Wiedergabe oder die Aufnahme, bis Sie die Schaltfläche Pause erneut betätigen.
-  Stopp – Stoppt die Aufnahme oder Wiedergabe. Dies muss ausgeführt werden, bevor Effekte angewendet werden bzw. gespeichert oder exportiert wird.
-  Zum Ende springen – Bewegt den Cursor an das Ende der letzten Spur.

Werkzeugleiste bearbeiten



Alle Schaltflächen dieser Werkzeugleiste führen Handlungen aus – und bis auf wenige Ausnahmen sind sie alle zeitsparende Kurzbefehle vorhandener Menüpunkte. Wenn die Maus über ein Werkzeug gehalten wird, wird für den Fall, dass Sie vergessen haben, welcher Kurzbefehl es ist, ein „Tooltip“ (Werkzeughinweis) angezeigt.



Ausschneiden



Kopieren



Einfügen



Entfernt die Audiobereiche außerhalb der Auswahl



Schaltet den ausgewählten Audiobereich stumm



Rückgängig



Wiederholen (wiederholt den letzten Befehl).



Hineinzoomen



Herauszoomen



Auswahl an das Fenster anpassen – Zoomt, bis die Auswahl vollständig in das Fenster passt.



Projekt an das Fenster anpassen – Zoomt, bis alle Audiobereiche vollständig in das Fenster passen.

Track-Pop-Down-Menü

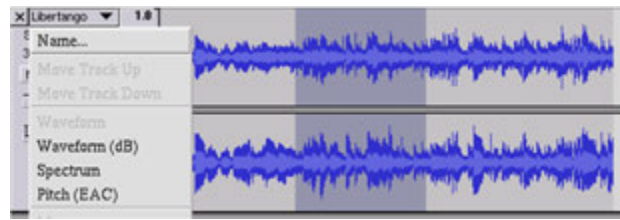

Das Track-Pop-Down-Menü wird angezeigt, wenn Sie auf einen Track klicken. Hierdurch erhalten Sie Zugriff auf einige spezielle Befehle, die auf einzelne Tracks angewendet werden können.

Name... – lässt Sie den Namen des Tracks ändern.

Move Track Up (Track nach oben bewegen) – Dieser Track und der Track darüber tauschen ihre Spuren.

Move Track Down (Track nach unten bewegen) – Dieser Track und der Track darunter tauschen ihre Spuren.

Waveform (Wellenform) – Setzt die Anzeige auf Wellenform. Dies ist die Standardmethode für die Audiovisualisierung.

Waveform (dB) (Wellenform (dB)) – Ähnlich der Wellenform, jedoch basierend auf einer logarithmischen Skala, gemessen in Dezibel (dB).

Spectrum (Spektrum) – Zeigt den Track als Spektrogramm an, das die Energiemenge der verschiedenen Frequenzbereichen anzeigt.

Pitch (EAC/Tonhöhe) – Hebt die Kontur der Grundfrequenz (musikalische Tonhöhe) des Audios hervor, wobei der Enhanced Autocorrelation Algorithmus (EAC/Erweiterte Autokorrelation) verwendet wird.

Mono – Wandelt diesen Track zu einem Mono-Track um, d.h. er wird nur über einen Lautsprecher wiedergegeben oder gleichermaßen über den linken und rechten Lautsprecher.

Left Channel (Linker Kanal) – gibt den Track nur über den linken Lautsprecher wieder.

Right Channel (Rechter Kanal) – gibt den Track nur über den rechten Lautsprecher wieder.

Make Stereo Track (Stereotrack erstellen) – Wenn sich ein weiterer Track unter diesem Track befindet, werden beide Tracks zu einem einzigen Stereotrack zusammengeführt, wobei der obere Track dem linken Kanal und der untere Track dem rechten Kanal zugeordnet wird. Wenn Tracks zu einem Stereopaar zusammengeführt werden, werden automatisch alle Bearbeitungen sowohl auf den rechten als auch den linken Kanal angewendet.

Split Stereo Track (Stereotrack splitten) – Wenn der ausgewählte Track ein Stereotrack ist (ein linker und ein rechter Track zusammengefügt zu einem einzigen Track), splittet dieser Vorgang sie in zwei separate Tracks, die Sie unabhängig voneinander ändern und bearbeiten können.

Set Sample Format (Sample-Format festlegen) – Bestimmt die Qualität der Audiodaten und die Menge des benötigten Speicherplatzes. 16-Bit ist die Qualität, die von Audio-CDs verwendet wird und stellt die Mindestqualität dar, die intern von Audacity verwendet wird (8-Bit-Audiodateien werden automatisch beim Öffnen konvertiert). 24-Bit wird von höherwertiger Audiohardware verwendet. 32-Bit-*Float* ist die beste Qualität, die von Audacity unterstützt wird und es wird empfohlen, dass Sie 32-Bit-Float verwenden, außer Sie haben einen langsamen Computer oder nicht genügend Speicherplatz auf der Festplatte.

Set Rate (Abtatsrate festlegen) – legt die Anzahl der Abtastungen pro Sekunde für den Track fest. Von Audio-CDs werden 44 100 Hz verwendet. Tracks können in Audacity verschiedene Abtastraten haben. Sie werden automatisch auf die Projekt-Abtastrate (in der unteren linken Ecke des Fensters) konvertiert.

[MENÜ]

File Menu (Dateimenü)

New (Neu) – Erstellt ein neues, leeres Fenster

Open... (öffnen...) – Öffnet eine Audiodatei oder ein Audacity-Projekt in einem neuen Fenster (es sei denn, das aktuelle Fenster ist leer). Um Audiodateien zu einem bestehenden Projekt hinzuzufügen, verwenden Sie einen der Import-Befehle aus dem Projekt-Menü.

Close (Schließen) – Schließt das aktuelle Fenster und fragt, ob Sie die Änderungen speichern möchten. Für Windows und Unix: Wenn das letzte Fenster geschlossen wird, wird Audacity beendet, es sei denn, Sie haben dies in der Oberfläche Einstellungen geändert.

Save Project (Projekt speichern) – speichert den Inhalt des Projektfensters in einem programmspezifischen Format ab, sodass Sie Ihre Arbeit schnell speichern und später auch wieder schnell fortsetzen können. Ein Audacity-Projekt besteht aus einer Projektdatei mit der Endung „.aup“ und einem Projektdateiordner mit der Endung „_data“. Wenn Sie zum Beispiel Ihr Projekt „Komposition“ nennen, erstellt Audacity eine Datei mit dem Namen „Komposition.aup“ und einen Ordner mit dem Namen Komposition_data. Audacity-Projektdateien können nicht von anderen Programmen verwendet werden – Verwenden Sie einen der Export-Befehle (siehe unten), wenn Sie die Bearbeitung der Datei abgeschlossen haben.

Save Project As... (Projekt speichern als...) – Wie „Save Project“ (Projekt speichern) (siehe oben), jedoch können Sie das Projekt unter einem neuen Namen speichern.

Recent Files... (Zuletzt geöffnete Dateien...) – Öffnet eine Liste der Dateien, die Sie vor kurzem in Audacity geöffnet haben, um schneller auf sie zugreifen zu können.

Export As WAV... (Als WAV exportieren...) – Exportiert alle Audios in Ihrem Projekt als WAV-Datei, einem Industrie-Standardformat für unkomprimierte Audiodateien. Sie können das für den Export aus Audacity verwendete Standard-Dateiformat ändern, indem Sie Dateiformat –Einstellungen öffnen. Beachten Sie, dass durch das Exportieren automatisch ein Downmix durchgeführt und das Ergebnis neu resampelt wird, wenn Sie mehr als einen Track exportieren oder diese Tracks unterschiedliche Abtastraten besitzen. Siehe auch Dateiformate.

Export Selection As WAV... (Auswahl als WAV exportieren...) – Wie obenstehend, jedoch wird nur die aktuelle Auswahl exportiert.

Export As MP3... (Als MP3 exportieren...) – Exportiert alle Audiotracks in eine MP3-Datei. MP3-Dateien sind komprimiert und nehmen daher viel weniger Speicherplatz ein, jedoch sinkt die Audioqualität ein wenig. Eine andere Komprimierungsalternative ist Ogg Vorbis (siehe unten). Sie können die Qualität der MP3-Komprimierung in Dateiformat –Einstellungen ändern. Siehe auch MP3-Export.

Export Selection As MP3... (Auswahl als MP3 exportieren...) – Wie obenstehend, jedoch wird nur die aktuelle Auswahl exportiert.

Export as Ogg Vorbis... (Export als Ogg Vorbis...) – Exportiert alle Audiotracks in eine Ogg Vorbis-Datei. Ogg Vorbis-Dateien sind komprimiert und nehmen daher viel weniger Speicherplatz ein, jedoch sinkt die Audioqualität ein wenig. Ogg Vorbis-Dateien belegen bei gleicher Kompressionsqualität etwas weniger Speicherplatz als MP3-Dateien. Außerdem unterliegen Ogg Vorbis-Dateien keinen Patenten und Zulassungsbeschränkungen, sind jedoch nicht so weit verbreitet. Sie können die Qualität der Ogg Vorbis-Komprimierung in Dateiformat – Einstellungen ändern.

Export Selection as Ogg Vorbis... (Auswahl als Ogg Vorbis exportieren...) – Wie obenstehend, jedoch wird nur die aktuelle Auswahl exportiert.

Export Labels... (Texte exportieren...) – Wenn Sie eine Textspur in Ihr Projekt eingefügt haben, dann können Sie mit diesem Befehl die Texte in eine Textdatei exportieren. Sie können Texte im gleichen Textformat mit dem Befehl „Import Labels...“ (Textspur importieren) unter Projektmenü importieren.

Export Multiple... (Mehrere exportieren...) – Mit diesem Befehl können Sie Ihr Projekt in einem Schritt in mehrere Dateien splitten. Sie können sie entweder vertikal (eine neue Datei pro Spur) oder horizontal (mit Verwendung von Markern in einer Textspur zur Indizierung der Unterbrechungen zwischen exportierten Dateien) splitten.

Page Setup (Seiteneinrichtung) – Konfiguriert, wie Audacity die Wellenformen der Spuren bei Verwendung der Druckoption ausdrückt und welcher Drucker dafür verwendet werden soll.

Print (Drucken)– Druckt das Hauptfenster von Audacity mit den Spuren angezeigt in Wellenformen aus.

Exit (Quit) (Beenden/Verlassen) – Schließt alle Fenster, beendet Audacity und fordert Sie dazu auf, alle nicht gespeicherten Änderungen zuerst zu speichern.

Edit Menu (Menü „Bearbeiten“)

Undo (Rückgängig machen) – Dies macht die letzte Änderung, die Sie an Ihrem Projekt vorgenommen haben, rückgängig. Audacity unterstützt ein unbeschränktes rückgängig machen – das heißt, Sie können jede Änderung rückgängig machen, wenn Sie das Fenster geöffnet haben.

Redo (Wiederherstellen) – Dies stellt jede Änderung wieder her, die zuvor rückgängig gemacht wurde. Nachdem Sie eine neue Änderung gemacht haben, können Sie die zuvor gemachten Änderungen nicht mehr rückgängig machen.

Cut (Ausschneiden) – Entfernt die ausgewählten Audiodaten und kopiert sie in die Zwischenablage. Es kann immer nur eine „Sache“ gleichzeitig in der Zwischenablage abgelegt werden, jedoch können darin mehrere Spuren enthalten sein.

Copy (Kopieren) – Kopiert die ausgewählten Audiodaten in die Zwischenablage, ohne sie aus dem Projekt zu entfernen.

Paste (Einfügen) – Fügt das sich in der Zwischenablage Befindliche an der Stelle ein, die ausgewählt ist bzw. an der sich der Cursor befindet und ersetzt die aktuell ausgewählten Audiodaten (sofern ausgewählt).

Trim (Beschneiden) – Entfernt alles, was sich links und rechts der Auswahl befindet.

Delete (Löschen) – Entfernt die aktuell ausgewählten Audiodaten, ohne Sie in die Zwischenablage zu kopieren.

Silence (Stille) – Löscht die ausgewählten Audiodaten und ersetzt sie anstatt zu entfernen mit Stille.

Split (Splitten) – Verschiebt den ausgewählten Bereich in eine eigene Spur und fügt in den gesplitteten Bereich der Originalspur Stille ein. Siehe Abbildung unten:



Duplicate (Duplizieren) – Erstellt eine Kopie der ganzen Spur oder Ausschnitten einer Spur in einer neuen Spur. Siehe Abbildung unten:

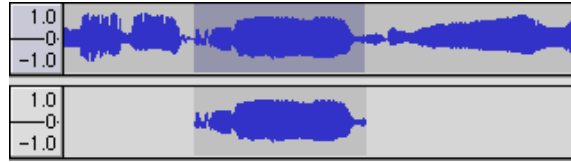

Select ... > All (Auswahl... > Alles) – Wählt den gesamten Audiobereich einer Spur des Projekts aus.

Select ... > Start to Cursor (Auswahl... > Anfang bis Cursor) – Wählt den Audiobereich von der Startposition 0 der ausgewählten Spur bis zur Cursorposition aus.

Select ... > Cursor to End (Auswahl... > Cursor bis Ende) – Wählt den Audiobereich von der Cursorposition bis zur Endposition der ausgewählten Spur aus.

Find Zero Crossings (Finde Nulldurchgang) – Ändert die Auswahl ein wenig dahingehend, dass der linke und rechte Rand der Auswahl auf der Positivflanke einen Nulldurchgang besitzen. Dies erleichtert das Ausschneiden und Einfügen von Audiodaten, ohne dass ein akustischer Klick zu hören ist.

Selection Save (Auswahl speichern) – Merkt sich die aktuelle Auswahl (oder Cursorposition) und ermöglicht eine spätere Wiederherstellung.

Selection Restore (Auswahl wiederherstellen) – Stellt die Cursorposition der zuletzt mit „Selection Save“ (Auswahl speichern) gespeicherten Position wieder her.

Move Cursor ... > to Track Start (Cursor verschieben... > zum Trackbeginn) – Verschiebt den Cursor zur Startposition der aktuellen Spur.

Move Cursor ... > to Track End (Cursor verschieben... > zum Trackende) – Verschiebt den Cursor an das Ende der aktuellen Spur.

Move Cursor ... > to Selection Start (Cursor verschieben... > zum Auswahlbeginn) – Verschiebt den Cursor an den Anfang der aktuellen Auswahl.

Move Cursor ... > to Selection End (Cursor verschieben... > zum Auswahlende) – Verschiebt den Cursor an das Ende der aktuellen Auswahl.

Snap-To ... > Snap On (Einrasten bei... > Einrasten aktiviert) – Aktiviert den Einrastmodus. Wenn der Einrastmodus aktiviert ist, dann wird die Auswahl auf das nächstgelegene Intervall auf der Zeitskala angewendet. Standardmäßig ist diese Intervalleinheit die am nächsten gelegene Sekunde. Wenn Sie beispielsweise mit dem Cursor die Position 4,2 Sekunden anklicken und bis zu 9,8 Sekunden ziehen, dann wird der Bereich von 4 Sekunden bis 10 Sekunden ausgewählt. Sie können die Intervalleinheit, beider eingerastet werden soll, unter der Option „Set Selection Format“ (Auswahlformat einstellen) im Ansichtenmenü einstellen.

Snap-To ... > Snap Off (Einrasten bei... > Einrasten deaktiviert) – Deaktiviert den Einrastmodus und lässt Sie einen beliebigen Zeitbereich markieren.

Preferences... (Einstellungen...) – Öffnet das Dialogfeld Einstellungen.

View Menu (Ansichtenmenü)

Zoom In (Hineinzoomen) – Zoomt auf der horizontalen Audioachse und zeigt mehr Details über einen kleineren Zeitbereich an. Sie können das Zoom-Werkzeug auch verwenden, um einen bestimmten Bereich des Fensters zu vergrößern.

Zoom Normal (Normalanzeige) – Zoomt auf die Standardanzeige zurück, die einen Zoll pro Sekunde anzeigt.

Zoom Out (Herauszoomen) – Zoomt auf der horizontalen Audioachse und zeigt weniger Details über einen größeren Zeitbereich an.

Fit in Window (An das Fenster anpassen) – Zoomt so, dass das gesamte Projekt in das Fenster passt.

Fit Vertically (Vertikal anpassen) – Ändert die Größe der Spuren vertikal, sodass sie alle in das Fenster passen (wenn möglich).

Zoom to Selection (Zoom auf Auswahl) – Zoomt so, dass die Auswahl in des Fenster passt.

Set Selection Format (Auswahlformat einstellen) – Lässt Sie das Format festlegen, das am unteren Rand des Fensters angezeigt wird und die aktuelle Auswahlzeit anzeigt. Die Optionen umfassen Film-, Video- und Audio-CD-Rahmen, Sekunden + Samples oder einfach nur Zeit. Wenn Sie den Einrastmodus im Bearbeitungsmenü aktivieren, wird die Auswahl auf die Audio-Frames oder anderen Quantisierungen eingeschränkt, die Sie in diesem Menü ausgewählt haben.

History... (Verlauf...) – Öffnet das Verlaufs Fenster. Es zeigt alle Handlungen einschließlich Import an, die Sie während der aktuellen Sitzung ausgeführt haben. Die rechte Spalte zeigt den für die Vorgänge verwendeten Festplattenspeicher an. Sie können zwischen den Bearbeitungsschritten ganz einfach per Klick auf die Einträge im Fenster hin- und herspringen, als ob Sie die Befehle „Rückgängig machen“ und „Wiederholen“ viele Male hintereinander auswählen. Sie können den „Undo“-Verlauf auch löschen, um Speicherplatz zu sparen. Sie können das Verlaufs Fenster während der Bearbeitung geöffnet lassen.

Float Control Toolbar (Schwebende Steuerwerkzeugleiste) – Verschiebt die Steuerwerkzeugleiste aus dem Hauptfenster in ein eigenes schwebendes Fenster, sodass Sie es beliebig positionieren können. Das Menüelement verändert sich zu **Dock Control Toolbar** (Angedockte Steuerwerkzeugleiste), mit dem Sie die Werkzeugleiste wieder in das Hauptfenster integrieren können.

Float Edit Toolbar (Schwebende Bearbeitungswerkzeugleiste) – verschiebt die Bearbeitungswerkzeugleiste aus dem Hauptfenster in ein eigenes schwebendes Fenster, sodass Sie es beliebig positionieren können. Das Menüelement verändert sich zu **Dock Edit Toolbar** (Angedockte Bearbeitungswerkzeugleiste), mit dem Sie die Werkzeugleiste wieder in das Hauptfenster integrieren können.

Float Meter Toolbar (Schwebende Meter-Werkzeugleiste) – Gleicher Effekt für das Audacity-VU-Meter, das Sie verwenden können, um den Aufnahme- und Wiedergabepegel einzustellen.

Float Mixer Toolbar (Schwebende Mixer-Werkzeugleiste) – Verschiebt die Mixer-Werkzeugleiste wie oben beschrieben aus dem Hauptfenster in ein eigenes schwebendes Fenster.

Project Menu (Projektmenü)

Import Audio... (Audio importieren...) – Dieser Befehl wird verwendet, um Audiodaten in einem Standard-Audioformat in Ihr Projekt zu importieren. Verwenden Sie diesen Befehl, wenn Sie bereits einige Spuren belegt haben und eine weitere Spur demselben Projekt hinzufügen möchten, um diese beispielsweise zusammenzumischen. Sie können diese Option nicht dafür verwenden, um Audacity-Projekte zu importieren. Die einzige Möglichkeit, um zwei Audacity-Projekte zu kombinieren ist, sie in separaten Fenstern zu öffnen und dann die Spuren zu kopieren und einzufügen.

Import Labels... (Textspur importieren...) – Dieser Befehl verwandelt eine Textdatei, die Zeitcodes und Marker enthält, in eine Textspur.

Import MIDI... (MIDI importieren...) – Dieser Menübefehl importiert MIDI-Dateien und fügt sie in eine MIDI-Spur ein. Audacity kann MIDI-Dateien anzeigen, jedoch bisher *nicht wiedergeben, bearbeiten oder speichern*.

Import Raw Data... (Rohdaten importieren...) – Mit diesem Menübefehl können Sie eine Datei in praktisch jedem unkomprimierten Format öffnen. Wenn Sie eine Datei auswählen, wird Audacity sie analysieren und versuchen, das Format zu ermitteln. Audacity wird in etwa 90 % der Fälle das Format korrekt ermitteln, weshalb Sie versuchen können, einfach auf „OK“ zu drücken und das Ergebnis anzuhören. Sollte das Format nicht korrekt erkannt worden sein, können Sie die Optionen aus dem Dialogmenü verwenden, um andere mögliche Kodierungen auszuprobieren. Am Anfang der importierten Titel können u.U. einige Geräusche hörbar sein. Hierbei kann es sich um den Dateikopf handeln, den Audacity nicht analysieren konnte. Vergrößern Sie einfach diesen Bereich, wählen Sie das Geräusch mit dem Auswahlwerkzeug aus und entfernen Sie es anschließend mit dem Befehl „Löschen“ aus dem Bearbeitungsmenü.

Edit ID3 Tags... (ID3-Tags bearbeiten...) – Öffnet einen Dialog, mit dem Sie projektbezogenen ID3-Tags für den MP3 Export bearbeiten können.

Quick Mix (Schnell-Mix) – Dieser Befehl mischt alle ausgewählten Tracks zusammen. Wenn Sie Stereospuren mischen oder Monospuren, die mit „linker Kanal“ und „rechter Kanal“ markiert sind, wird das Ergebnis ein Stereotrack sein (zwei Kanäle), ansonsten ist das Ergebnis ein Monotrack.

Ihre Spuren werden implizit gemischt, wenn Sie die Wiedergabe-Schaltfläche drücken oder Sie exportieren. Dieser Befehl bietet eine Möglichkeit an, dauerhaft zu mischen und das Ergebnis auf einem Datenträger abspeichern zu können, um Wiedergabe-Ressourcen einzusparen.

Beachten Sie, dass wenn Sie versuchen, zwei Tracks mit hohem Pegel zusammenzumischen, Pegelspitzen abgeschnitten werden können (das in ein Klicken und Rauschen resultieren wird). Um dies zu vermeiden, ziehen Sie vor dem Mischen die Lautstärkereglern der Spuren nach unten, um deren Lautstärke zu reduzieren.

New Audio Track (Neue Audiospur) – Erstellt eine neue, leere Audiospur. Dieser Befehl wird nur selten benötigt, da das Importieren, das Aufnehmen und Mischen bei Notwendigkeit automatisch neue Spuren erstellt. Sie können ihn jedoch verwenden, um Daten einer existierenden Spur auszuschneiden oder zu kopieren und in einer leeren Spur einzufügen. Wenn die Spur keine Standard-Samplerate besitzt, müssen Sie möglicherweise mit Hilfe von „Samplerate festlegen“ aus dem Spuren-Pop-Down-Menü die korrekte Samplerate festlegen.

New Stereo Track (Neue Stereospur) – wie obenstehend beschrieben, jedoch wird eine Stereospur erstellt. Sie können eine Stereospur auch erstellen, indem Sie zwei Spuren unter Verwendung des Spuren-Pop-Down-Menüs zusammenfügen.

New Label Track (Neue Textspur) – Erstellt eine neue Textspur, die sehr nützlich für eine schriftliche Anmerkung sein kann.

New Time Track (Neue Zeitspur) – Erstellt eine neue Zeitspur, die dafür verwendet werden kann, die Geschwindigkeit der Wiedergabe über die Zeit zu variieren.

Remove Tracks (Spur entfernen) – Dieser Befehl entfernt die ausgewählte(n) Spur(en) aus dem Projekt. Auch wenn nur ein Teil der Spur ausgewählt ist, wird die gesamte Spur entfernt. Sie können eine Spur auch löschen, indem Sie auf das „X“ in der oberen linken Ecke klicken. Um nur einen Teil eines Audiobereiches in einer Spur auszuschneiden, verwenden Sie Löschen oder Stille.

Align Tracks... (Tracks ausrichten...) – Die Funktion Ausrichten kann nur auf ganze Tracks oder einer Gruppe von Tracks angewendet werden. Sie kann nicht auf Auswahlen angewendet werden, selbst wenn diese mehrere Tracks umfasst. Indem die Tracks zeitlich verschoben werden (verschieben nach links oder rechts), ist es einfach, die Tracks zu synchronisieren oder Stille am Anfang zu löschen. Der Cursor oder die Auswahl bleibt an der gleichen Stelle, es sei denn, Sie verwenden wie nachstehend beschrieben „Align and move cursor...“ (Ausrichten und Cursor verschieben):

Align and move cursor... (Ausrichten und Cursor verschieben...) – Gleiche Funktion wie oben beschrieben, jedoch wird der Cursor oder die Auswahl zusammen mit dem Track verschoben. Das ermöglicht das Verlagern von Tracks, ohne ihren relativen Bezug zu verlieren.

Add Label at Selection (Marker der Auswahl hinzufügen) – Dieses Menüelement erlaubt Ihnen, an der aktuellen Auswahl einen neuen Marker zu erstellen. Sie können den Marker benennen, indem Sie den Namen über die Tastatur eingeben und dann „Enter“ (Eingabe) drücken.

Add Label at Playback Position (Marker der Wiedergabeposition hinzufügen) – Dieses Menüelement erlaubt Ihnen, einen neuen Marker an der aktuellen Wiedergabe- bzw. Aufnahme-Position zu erstellen. Führen Sie dies aus, wenn Sie eine bestimmte Passage während der Wiedergabe markieren möchten. Sie können den Marker benennen, indem Sie den Namen über die Tastatur eingeben und dann „Enter“ bzw. „Return“ drücken. Diese Funktion steht nur während der Wiedergabe mit Audacity zur Verfügung.

Generate Menu (Menü Generieren)

Wenn Sie ein Element aus dem Menü Generieren auswählen und kein Track in dem Projekt vorhanden ist, dann wird eine neue Spur erstellt. Ansonsten wird der aktuelle Track verwendet. Wenn ein Track ausgewählt wurde und sich der Cursor an einer Stelle innerhalb des Tracks befindet, dann werden die Audiodaten an dieser Cursorposition eingefügt. Die Standarddauer beträgt 30 Sekunden. Die generierten Audiodaten ersetzen jegliche Daten der Auswahl, ansonsten werden die Audiodaten der Spur hinzugefügt, wobei ältere Teile der Spur nach oben verschoben werden.

Silence (Stille) – Fügt Stille hinzu

Tone... (Klang...) – Sie können eine Sinuswelle, Rechteckwelle oder Sägezahnwelle erstellen.

White Noise (Weißes Rauschen) – Fügt zufällige Audio-Samples ein, die wie ein statischer Sound klingen.

Alle Elemente unter diesen drei Extras sind VST-, Ladspa- oder Nyquist-Plugins. Es ist möglich, dass Audacity aufgrund eines schlecht geschriebenen Plugins abstürzt. Speichern Sie daher immer Ihre Arbeit, bevor Sie ein Plugin benutzen. Beachten Sie, dass jeder Effekt, der keine Audiodaten als Eingabe verwendet, automatisch im Menü Generieren platziert wird.

Effect Menu (Effekt-Menü)

Die Elemente in diesem Menü können nur angewendet werden, wenn Sie einen Audiobereich ausgewählt haben. Audacity verfügt über keine Echtzeiteffekte. Sie müssen deshalb den Audiobereich auswählen, den Effekt anwenden und dann das Ergebnis anhören. Die meisten Effekte verfügen über eine Vorhör-Schaltfläche. Das Betätigen dieser Schaltfläche gibt bis zu drei Sekunden des Audiobereiches wieder und erlaubt Ihnen vorab zu hören, wie es nach dem Anwenden des Effekts klingen wird. Dies ist nützlich für die Feineinstellung der Effektparameter.

Repeat Last Effect (Letzten Effekt wiederholen) – Dieser Befehl ist ein Tastenkürzel, um den zuletzt verwendeten Effekt mit den gleichen Einstellungen anzuwenden. Dies ist eine bequeme Möglichkeit, um den gleichen Effekt auf viele verschiedene Teile einer Datei anzuwenden.

Amplify (Verstärken) – Verändert die Lautstärke des ausgewählten Audiobereiches. Wenn Sie das Kontrollkästchen „Allow clipping“ (Abschneiden zulassen) markieren, können Sie so sehr verstärken, dass der Audiobereich außerhalb des Bereichs der Wellenform endet und somit abgeschnitten (verzerrt) wird. Der Standardwert beim Öffnen dieses Effektes ist, dass der lauteste Teil der Audioauswahl so stark verstärkt wird, dass er bei maximalem Pegel nicht verzerrt wird.

Bass Boost (Bassanhebung) – Erhöht die Bassfrequenzen des Audiobereiches.

Change Pitch (Tonhöhe ändern) – Ändert die Tonhöhe/Frequenz des ausgewählten Audiobereiches, ohne die Geschwindigkeit zu verändern. Wenn Sie das Dialogfeld öffnen, ist die Startfrequenz bezüglich der Auswahlfrequenz basierend auf die hierfür am besten geeignete Frequenz eingestellt, die von Audacity ermittelt wurde. Dies eignet sich gut für Aufnahmen von Gesang oder Musikinstrumenten ohne Hintergrundgeräusche. Sie können die Tonhöhenänderung auf vier verschiedene Weisen angeben: Musiknote, Halbtöne, Frequenz oder Prozentänderung.

Change Speed (Geschwindigkeit ändern) – Ändert die Audiogeschwindigkeit beim Neusampeln. Eine höhere Geschwindigkeit erhöht auch die Tonhöhe und umgekehrt. Dadurch wird die Länge der Auswahl geändert.

Change Tempo (Tempo ändern) – Ändert die Audiotempo (Geschwindigkeit), ohne die Tonhöhe zu ändern. Dadurch wird die Länge der Auswahl geändert.

Compressor (Kompressor) – Komprimiert den dynamischen Bereich der Auswahl, sodass laute Stellen leiser werden, während sich der Lautstärkepegel der leisen Stellen nicht ändert. Optional können Sie die Aufnahme danach noch normalisieren, wodurch die gesamte Aufnahme im Lautstärkepegel angehoben wird.

Echo – Sehr einfacher Effekt, der die Auswahl mit einer Verögerung und geringerem Lautstärkepegel wiederholt, wodurch es wie ein Echo klingt. Dieser Effekt ändert nicht die Länge der Auswahl, sodass Sie am Ende des Tracks Stille einfügen sollten, bevor Sie den Effekt anwenden (unter Verwendung des Menüs Generieren).

Equalization (Angleichen) – Anheben oder Absenken beliebiger Frequenzen. Sie können aus einer Reihe von verschiedenen Kurven auswählen, die entwickelt wurden, um den Klang einiger beliebter Plattenhersteller anzugleichen oder aber auch Ihre eigene Kurve erstellen.

Fade In (Einblenden) – Blendet die Auswahl linear ein

Fade Out (Ausblenden) – Blendet die Auswahl linear aus

FFT Filter (FFT-Filter (schneller Fourier-Transformationsfilter) – Ähnlich wie „Angleichen“. Ermöglicht Ihnen, beliebige Frequenzen anzuheben oder abzusenken. Die Kurve verwendet eine lineare Skala für die Frequenzen.

Invert (invertieren) – Spiegelt die Wellenform vertikal, was mit einer Phasenumkehrung im analogen Bereich identisch ist.

Noise Removal (Rauschentfernung) – Dieser Effekt lässt Sie das Rauschen in einer Aufnahme entfernen. Wählen Sie zuerst einen kurzen Audibereich aus, das nur das Rauschen enthält. Wählen Sie dann „Noise Removal“ (Rauschentfernung) aus und klicken Sie danach auf die Schaltfläche „Get Noise Profile“ (Ermittle Rauschprofil). Wählen Sie dann alle Audiodaten aus, die Sie gefiltert haben möchten, wählen Sie anschließend erneut „Noise Removal“ (Rauschentfernung) aus und klicken Sie nun auf die Schaltfläche „Remove Noise“ (Rauschen entfernen). Sie können mit dem Schieberegler experimentieren, um mehr oder weniger Rauschen zu entfernen. Es ist normal, dass die Rauschentfernung zu einigen Verzerrungen führt. Sie funktioniert am besten, wenn das Audiosignal wesentlich lauter als das Rauschen ist.

Normalize (Normalisieren) – Ermöglicht es Ihnen, DC-Offsets (eine vertikale Verschiebung des Tracks) zu korrigieren und/oder zu verstärken, sodass die maximale Amplitude den festen Wert -3 dB besitzt. Es ist nützlich, alle Tracks vor dem Mischen zu normalisieren. Wenn Sie viele Tracks haben, müssen Sie möglicherweise den Track-Lautstärkeregler verwenden, um damit einige der Tracks nach unten hin zu korrigieren.

Nyquist Prompt (Nyquist-Prompt) – Nur für fortgeschrittene Benutzer. Er ermöglicht Ihnen, beliebige Transformationen mit einer leistungsstarken Programmiersprache umzusetzen. Weitere Informationen finden Sie im Abschnitt Nyquist auf der Audacity-Webseite.

Phaser – Der Name „Phaser“ kommt von „Phase Shifter“ (Phasenverschieber), da er das Originalsignal mit in der Phase verschobenen Signalen kombiniert. Die Phasenverschiebung der Signale wird durch einen Niederfrequenz-Oszillators (LFO) gesteuert.

Repeat (Wiederholen) – Wiederholt die Auswahl so oft, wie es festgelegt wurde. Dieser Vorgang ist sehr schnell und platzsparend, sodass er sehr praktisch ist, um eine fast unendliche Schleife zu erzeugen.

Reverse (Umkehren) – Dieser Effekt kehrt den ausgewählten Audibereich zeitweilig um. Nach Anwendung des Effekts wird zuerst das Ende des Audibereiches gehört und zuletzt der Anfang des Audibereiches.

Wahwah – Verwendet einen beweglichen Bandfilter, um den Klang zu erstellen. Für die Steuerung der Bandfilterbewegung über das Frequenzspektrum hinweg wird ein Niederfrequenz-Oszillator (LFO) verwendet. Wenn der Effekt auf die Auswahl eines Stereotracks angewendet wird, dann wird die Phase des linken und rechten Kanals so angepasst, dass der Effekt scheinbar von Lautsprecher zu Lautsprecher wandert.

Plugins 1 to 15... (Plugin 1 bis 15...) usw. Diese Untermenüs enthalten VST-, Ladspa- oder Nyquist-Plugins, die von Audacity geladen wurden. Es ist möglich, dass Audacity aufgrund eines schlecht geschriebenen Plugins abstürzt. Speichern Sie daher immer Ihre Arbeit ab, bevor Sie einen Plugin-Effekt benutzen.

Analyse-Menü

Plot Spectrum (Plot-Spektrum) – Um diese Funktion zu verwenden, wählen Sie zuerst einen Audiobereich eines Tracks aus und wählen dann „Plot Spectrum“ (Plot-Spektrum) aus. Es wird ein Fenster geöffnet, das das Leistungsspektrum der Audiodaten in diesem Bereich anzeigt, welche mittels der „schnellen Fourier-Transformation“ berechnet wurden. Das Diagramm zeigt Ihnen, wieviel Leistung in jeder Frequenz vorhanden ist. Wenn Sie die Maus über die Anzeige bewegen, wird Ihnen die nächstliegende Spitzenfrequenz angezeigt. Dieses Fenster kann auch andere gängige Funktionen anzeigen, die mittels der „schnellen Fourier-Transformation“ berechnet wurden, darunter auch drei Versionen der Autokorrelationsfunktion. Die erweiterte Autokorrelationsfunktion ist sehr nützlich bei der Identifikation von Noten-Tonhöhen.

Das Analysemenü ist für Effekte und Plugins vorgesehen, die Audiodaten nicht modifizieren, sondern einen Dialog mit beschreibenden Informationen öffnen. Audacity unterstützt ebenfalls Befehle, über die Anmerkungen in einer Textspur erstellt werden können.

Hilfemenü

About Audacity (Über Audacity) – Zeigt die Versionsnummer und das Impressum an. Wenn Sie Audacity selber kompiliert haben, prüfen Sie hier, welche optionalen Module erfolgreich kompiliert wurden.

6. TIPPS FÜR BESSERE PLATTERSPIELERLEISTUNG

1. Seien Sie behutsam, wenn Sie den Staubschutz des Plattenspielers öffnen oder schließen. Fassen Sie ihn entweder in der Mitte oder an jeder Seite an.
2. Berühren Sie nicht die Tonnadelspitze mit den Fingern. Vermeiden Sie weiterhin das Aufsetzen der Tonnadel auf dem Plattenteller oder dem Schallplattenrand.
3. Reinigen Sie regelmäßig die Tonnadelspitze mit einem weichen Pinsel. Bewegen Sie den Pinsel dabei nur von hinten nach vorn.
4. Wenn es nötig ist, eine Tonnadelreinigungslösung zu verwenden, dann verwenden Sie diese sehr sparsam.
5. Wischen Sie den Staubschutz und das Plattenspielergehäuse behutsam mit einem weichen Lappen ab. Verwenden Sie für die Reinigung des Staubschutzes und des Plattenspielers nur eine minimale Menge eines milden Reinigungsmittels.
6. Verwenden Sie auf keinen Fall für irgendeines der Plattenspieler Teile scharfe Chemikalien oder Lösungsmittel.
7. Das Gegengewicht am Ende des Tonarms ist auf den Standard-Tonnadeldruck abgestimmt und muss deshalb nicht eingestellt werden. Anderenfalls kann es zu negativer Beeinflussung der normalen Plattenspieler Nutzung kommen.

7. TECHNISCHE SPEZIFIKATIONEN

Lenco	
Plattenteller	LS-50
Antriebsart	Riemengetrieben, voll manuell
Antriebsmotor	DC-Motor
Umdrehungen	33 1/3 U/min, 45 U/min, 78 U/min
Gleichlaufschwankung	< 0,35 %
Plattenteller	300 mm
Tonabnehmer	
Antriebsart	Keramik-Tonabnehmer 402-M208-015
Tonnadel	0,7-µm-Diamant
Empfohlene Auflagekraft	4 – -6 g
Sekundär	160 – 380 mV (HP-4005)
Frequenzgang	-28 dB (10 kHz)
Kanaltrennung	10 dB (1 kHz)
Signal-Rauschabstand (S/N)	40 dB
Allgemeines	
NETZTEIL	Eingang 100 – 240 V AC/50/60 Hz/0,5 A Ausgang 12 V DC/1000 mA
PRODUKT	12 V DC/1000 mA
Audioausgang (LINE OUT)	400 – 600 mV
Leistungsaufnahme	12 W
Abmessungen	410 x 330 x 118 mm
	ungefähr 3,18 kg--LS-50WD
Eigengewicht	ungefähr 3,43 kg--LS-50GY

Netzteiladapter

Hersteller: SHENZHEN SHI GUANGKAIYUAN TECHNOLOGY.,LTD.

Modellnummer: GKYP50100120EU1

Verwenden Sie nur das originale AC-Netzteil

Verwenden Sie nur die im Handbuch angegebene Stromversorgung

8. GARANTIE

Lenco bietet Leistungen und Garantien im Einklang mit Europäischem Recht. Im Falle von Reparaturen (sowohl während als auch nach Ablauf der Garantiezeit) sollten Sie deshalb Ihren Einzelhändler kontaktieren.

Wichtiger Hinweis: Es ist nicht möglich, Geräte für Reparaturen direkt an Lenco zu schicken.

Wichtiger Hinweis: Falls dieses Gerät von einem nicht autorisierten Kundendienst geöffnet oder darauf zugegriffen wird, erlischt die Garantie.

Dieses Gerät ist nicht für professionelle Zwecke geeignet. Falls das Gerät für professionelle Zwecke eingesetzt wird, erlöschen alle Garantieverpflichtungen seitens des Herstellers.

9. HAFTUNGSAUSSCHLUSS

Aktualisierungen der Firmware und/oder Hardware-Komponenten werden regelmäßig durchgeführt. Daher können einige der Anweisungen, Spezifikationen und Abbildungen in dieser Dokumentation von Ihrer individuellen Situation abweichen. Alle in diesem Handbuch beschriebenen Elemente dienen nur zur Illustration und treffen auf Ihre individuelle Situation möglicherweise nicht zu. Aus der in diesem Handbuch getätigten Beschreibung können keine Rechtsansprüche oder Leistungsanforderungen geltend gemacht werden.

10. ENTSORGUNG DES ALTGERÄTS



Dieses Symbol zeigt an, dass das entsprechende Produkt oder dessen Batterie in Europa nicht mit dem normalen Hausmüll entsorgt werden darf. Um die ordnungsgemäße Abfallbehandlung des Produkts und dessen Batterie zu gewährleisten, müssen diese im Einklang mit allen anwendbaren örtlichen Vorschriften zur Entsorgung von Elektrogeräten und Batterien entsorgt werden. Dabei helfen Sie, natürliche Ressourcen zu schonen und Umweltschutzstandards zur Verwertung und Entsorgung von Altgeräten aufrecht zu halten (Waste Electrical and Electronic Equipment Directive).

11. CE-KENNZEICHEN



Produkte mit der CE Kennzeichnung entsprechen der EMV-Richtlinie (2014/30/EU) und der Niederspannungsrichtlinie (2014/35/EU), herausgegeben von der Kommission der Europäischen Gemeinschaft.

Lenco Benelux BV, Thermiekstraat 1a, 6361 HB Nuth, Die Niederlande, erklärt hiermit, dass dieses Produkt den grundlegenden Anforderungen und anderen Vorschriften der Richtlinie 1999/5/EC entspricht.

Die Konformitätserklärung ist erhältlich unter techdoc@lenco.com

12. SERVICE

Weitere Informationen und Unterstützung erhalten Sie unter www.lenco.com

Lenco Benelux BV, Thermiekstraat 1a, 6361 HB, Die Niederlande.

ATTENTION :

L'utilisation de commandes ou de réglages ou l'exécution de procédures autres que ceux spécifiés dans ce manuel peut entraîner une exposition à des rayonnements dangereux.

Cet appareil ne doit pas être réglé ou réparé par quiconque d'autre que du personnel qualifié.

PRÉCAUTIONS AVANT UTILISATION**GARDEZ CES INSTRUCTIONS À L'ESPRIT :**

1. N'utilisez pas cet appareil près de l'eau.
2. Nettoyez-le uniquement avec un chiffon doux légèrement humide.
3. Ne couvrez pas et n'obtenez pas les ouvertures de ventilation. Lorsque vous placez l'appareil sur une étagère, laissez 5 cm d'espace libre tout autour de l'appareil.
4. Installez-le conformément au mode d'emploi fourni.
5. Ne marchez pas sur l'adaptateur secteur ou ne le coincez pas. Faites très attention, en particulier près des fiches et du point de sortie du câble. Ne placez pas d'objets lourds sur l'adaptateur secteur, car ils pourraient l'endommager. Gardez l'appareil hors de portée des enfants ! Ils pourraient sérieusement se blesser s'ils jouent avec le câble d'alimentation.
6. Débranchez cet appareil pendant les orages ou lorsqu'il est inutilisé sur une longue période.
7. Gardez l'appareil à l'écart des sources de chaleur comme les radiateurs, chauffages, fours, bougies et autres produits générant de la chaleur.
8. Évitez d'utiliser l'appareil à proximité de champs magnétiques puissants.
9. Des décharges électrostatiques peuvent perturber le fonctionnement normal de cet appareil. Quand cela se passe, il suffit de réinitialiser et de redémarrer l'appareil en suivant le manuel d'instructions. Pendant le transfert du fichier, manipulez l'appareil avec précaution et faites-le fonctionner dans un environnement sans électricité statique.
10. Mise en garde ! N'introduisez jamais un objet dans l'appareil par les ouvertures et les fentes de ventilation. Étant donné que des tensions élevées sont présentes à l'intérieur du produit, l'insertion d'un objet peut entraîner un choc électrique et/ou court-circuiter les composants internes. Pour les mêmes raisons, ne versez pas de l'eau ou un liquide sur le produit.
11. Ne l'utilisez pas dans des endroits humides tels qu'une salle de bain, une cuisine pleine de vapeur ou à proximité d'une piscine.
12. N'utilisez pas cet appareil lorsque de la condensation est possible.
13. Bien que ce dispositif soit fabriqué avec le plus grand soin et contrôlé à plusieurs reprises avant de quitter l'usine, il est toujours possible que des problèmes se produisent, comme avec tous les appareils électriques. Si l'appareil émet de la fumée, une accumulation de chaleur excessive ou un phénomène inattendu, débranchez immédiatement la fiche d'alimentation du secteur.
14. Une ventilation suffisante de l'appareil doit être toujours assurée !
15. Cet appareil doit fonctionner avec la source d'alimentation indiquée sur l'étiquette des spécifications. Si vous n'êtes pas sûr du type d'alimentation utilisé chez vous, consultez votre revendeur ou le fournisseur d'électricité local.
16. La prise de courant doit être installée près de l'appareil et doit être facilement accessible.
17. Ne surchargez pas les prises secteur ou les prolongateurs. Une surcharge peut entraîner un incendie ou une électrocution.
18. Les appareils à la norme de construction de classe 1 doivent être branchés à une prise de courant disposant d'une connexion protectrice à la terre.
19. Les appareils à la norme de construction de classe 2 ne nécessitent pas de connexion à la terre.
20. Tenez-le à l'abri des rongeurs. Les rongeurs adorent mordre les cordons d'alimentation.
21. Tirez toujours sur la fiche pour débrancher le cordon de la prise secteur. Ne tirez pas sur le cordon d'alimentation. Cela pourrait provoquer un court-circuit.
22. Évitez de placer l'appareil sur des surfaces sujettes aux vibrations ou aux chocs.
23. Pour protéger l'appareil en cas d'orage, débranchez le cordon d'alimentation secteur.
24. Si l'appareil n'est pas utilisé pendant une période prolongée, débranchez l'adaptateur du secteur pour des raisons de sécurité.
25. Pour nettoyer l'appareil, servez-vous d'un chiffon doux et sec. N'utilisez pas de solvant ni d'autre liquide à base de pétrole. Pour enlever les taches importantes, vous pouvez vous servir d'un chiffon humide imbibé avec une solution de détergent diluée.

26. Le fournisseur n'est pas responsable des dommages ou pertes de données causés par un dysfonctionnement, une utilisation abusive, une modification de l'appareil ou un remplacement des piles.
 27. N'interrompez pas la connexion lorsque l'appareil formate ou transfère des fichiers. Sinon, les données pourraient être endommagées ou perdues.
 28. La clé USB doit être branchée directement sur l'appareil. N'utilisez pas un câble d'extension USB, car cela peut causer des interférences entraînant des pertes de données.
 29. L'appareil ne doit pas être exposé à des écoulements ou des éclaboussures et aucun objet contenant un liquide, tel qu'un vase, ne doit être posé sur ou près de l'appareil.
 30. Pour que l'alimentation soit parfaitement déconnectée, la fiche d'alimentation de l'appareil doit être débranchée de la prise secteur.
 31. La fiche de l'appareil ne doit pas être obstruée ou doit être facilement accessible pendant l'utilisation.
 32. Les piles ne doivent pas être exposées à une chaleur excessive telle que la lumière du soleil, des flammes, etc.
 33. Laissez un espace de 10 cm tout autour de l'appareil pour assurer une ventilation suffisante.
 34. L'aération ne doit pas être bloquée en obstruant les orifices d'aération avec des objets tels que des journaux, des nappes, des rideaux, etc.
 35. Ne posez pas de source de flamme nue, comme une bougie allumée, sur l'appareil.
 36. Veuillez considérer les questions environnementales lors de la mise au rebut des piles.
 37. L'appareil doit être utilisé uniquement sous des conditions climatiques modérées, évitez un environnement extrêmement froid ou chaud.
 38. La plaque signalétique se situe sous l'appareil.
 39. Cet appareil n'est pas destiné à être utilisé par des personnes (enfants compris) souffrant de handicaps physiques, sensoriels ou mentaux, ou manquant d'expérience et de connaissances, sauf si elles sont sous surveillance ou ont reçu des instructions sur l'utilisation correcte de l'appareil par la personne qui est responsable de leur sécurité.
 40. Cet appareil est réservé à un usage privé, et non pas à un usage commercial ni industriel.
 41. Vérifiez que l'appareil est en position stable. La garantie ne couvre pas les dégâts occasionnés par l'utilisation de cet appareil en position instable ou par la non-observation de tout autre avertissement ou précaution contenus dans ce mode d'emploi.
 42. Ne retirez jamais le boîtier de l'appareil.
 43. Ne placez jamais cet appareil sur un autre appareil électrique.
 44. N'utilisez et ne rangez pas ce produit au soleil, à la chaleur, à la poussière ou à des vibrations excessives.
 45. N'utilisez pas d'eau ou d'autres liquides pour nettoyer ce produit.
 46. Ne bloquez ni ne recouvrez les fentes et orifices de ce produit.
 47. N'insérez pas de corps étrangers dans les fentes ni dans les trous du produit.
 48. Ne laissez pas les sacs en plastique à la portée des enfants.
 49. Vérifiez que la tension figurant sur la plaque signalétique de votre appareil correspond à celle de votre secteur (la plaque signalétique se situe à l'arrière de l'appareil).
 50. Protégez le cordon d'alimentation (personne ne doit marcher dessus et il ne doit pas être pincé en particulier au niveau des prises), les prises de courant et le point où les prises sortent de l'appareil.
 51. Utilisez uniquement les accessoires recommandés par le fabricant.
 52. Confiez l'entretien et les réparations à un personnel qualifié. Une réparation est nécessaire lorsque l'appareil a été endommagé d'une quelconque façon telle qu'un cordon d'alimentation ou une prise endommagés, lorsqu'un liquide a été renversé ou des objets ont été introduits dans l'appareil, lorsque l'appareil a été exposé à la pluie ou à l'humidité, lorsqu'il ne fonctionne pas correctement ou lorsque l'appareil est tombé.
 53. N'utilisez pas un cordon ou une fiche d'alimentation endommagé ni une prise desserrée. Vous risqueriez de causer un incendie ou une décharge électrique.
- Une exposition prolongée aux sons puissants des lecteurs personnels de musique peut entraîner une perte temporaire ou permanente de l'ouïe.

1. INSTALLATION

- Déballez toutes les pièces et enlevez le matériau de protection.
- Ne connectez pas l'unité au secteur avant d'avoir vérifié la tension du secteur et avant que toutes les autres connexions n'aient été effectuées.
- Ne couvrez pas les orifices de ventilation et assurez-vous qu'un espace de plusieurs centimètres est présent autour de l'appareil aux fins de l'aération.

2. PIÈCES DU TOURNE-DISQUE :

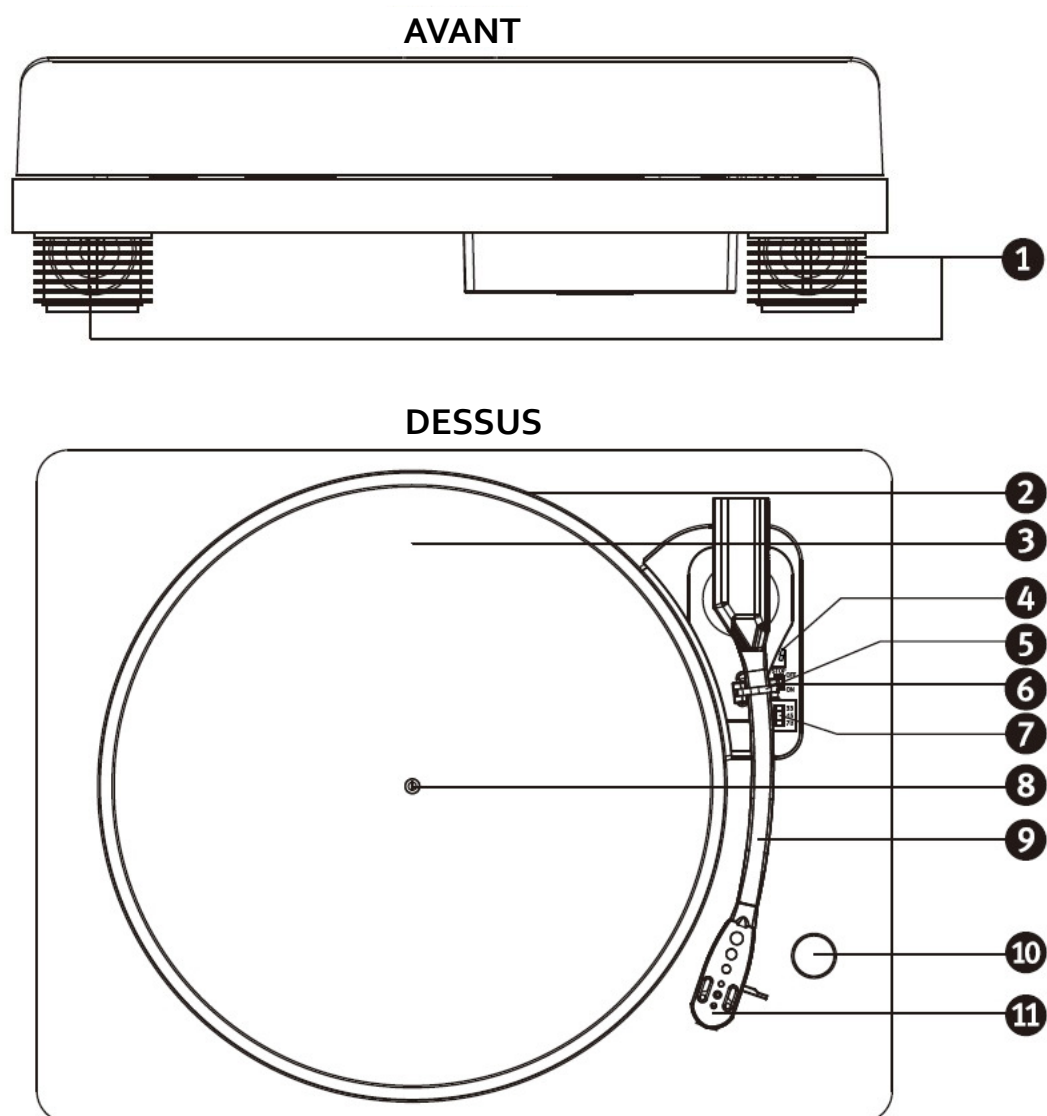

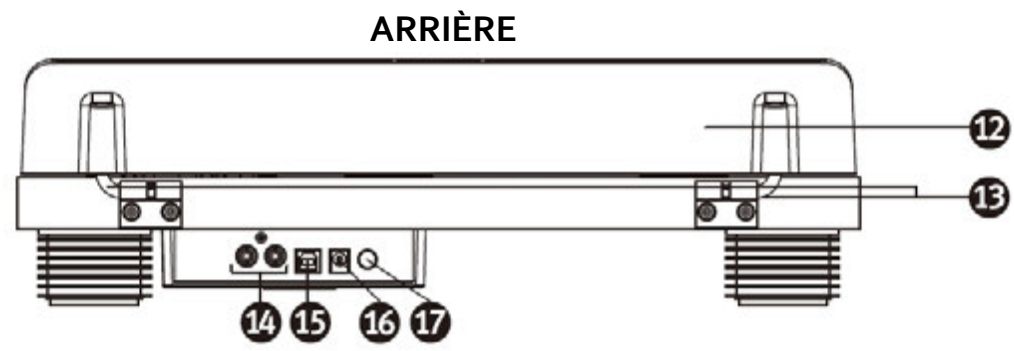

1. Haut-parleur
2. Diamètre de disque
3. Disque de feutrine
4. Levier de levage
5. Maintien du bras du tourne-disque
6. Interrupteur de commande d'arrêt automatique
7. Sélecteur de vitesse
8. Arbre du tourne-disque
9. Bras du tourne-disque
10. Molette de réglage du volume
11. Photocapteur
12. Couvercle poussière amovible
13. Charnière
14. Prise de sortie RCA
15. Port USB
16. Prise de l'adaptateur d'alimentation
17. Bouton marche/arrêt

3. ÉCOUTER UN DISQUE

1. Soulevez le couvercle poussière.
2. Appuyez sur le bouton marche/arrêt.
3. Placez un disque sur le plateau du tourne-disque et réglez la vitesse du lecteur afin qu'elle corresponde à celle du disque.
Remarque : en lisant un single (45 tours) ou des disques avec un grand trou central, utilisez l'adaptateur de 45 tours.

Enlevez le couvercle de protection de la cartouche de la pointe de lecture et débloquez le maintien du bras de lecture qui est de son support. Poussez le levier de levage vers l'arrière et le bras de lecture se lèvera délicatement. Déplacez soigneusement le bras de lecture pour le mettre dans la position voulue sur le disque et le plateau du tourne-disque commencera à tourner quand le bras est rapproché si l'interrupteur de commande d'arrêt automatique est réglé sur ON. Relâchez le bras de lecture sur le tourne-disque en poussant le levier de levage vers l'avant et le disque vinyle commencera à se lire.

Si l'interrupteur de commande d'arrêt automatique est mis sur ON, le disque s'arrêtera automatiquement quand il sera fini. Si l'interrupteur de commande d'arrêt automatique est mis sur OFF, le disque ne s'arrêtera PAS automatiquement quand il sera fini, vous devrez pousser le levier de levage vers l'arrière pour soulever le bras de lecture et le remettre en place dans son support puis couper l'alimentation pour que le tourne-disque arrête de tourner.

Remarque : La fonction ARRÊT AUTO s'applique à la plupart des disques vinyle 33 tours. Cependant, pour quelques rares disques vinyle, il s'arrêtera quand il n'arrive pas à la fin ou il s'arrête en arrivant à la fin quand la fonction ARRÊT AUTO est activée.

4. Branchez le câble RCA (non fourni) à la prise de sortie RCA et à l'enceinte acoustique externe pour lire des disques vinyle sur votre enceinte acoustique.

4. COMMENT CHANGER LA TÊTE DE LECTURE

Pour changer la tête de lecture, consultez les instructions ci-dessous.

Démontage de la tête de lecture hors de la cartouche

1. Placez un tournevis au niveau de la pointe de l'enveloppe de la tête de lecture et poussez vers le bas dans le sens indiqué sur le schéma « A ».
2. Enlevez l'enveloppe de la tête de lecture en la tirant vers l'avant et en poussant vers le bas.

Insertion de la tête de lecture

1. Tenez la pointe de l'enveloppe de la tête de lecture et insérez-la en l'enfonçant dans le sens indiqué sur le schéma « B ».
2. Poussez l'enveloppe de la tête de lecture vers le haut dans le sens indiqué sur le schéma « C » jusqu'à ce que la tête de lecture se bloque dans la position de la pointe.



5. GUIDE DE PRISE EN MAIN D'AUDACITY (logiciel de montage pour PC)

Avant de démarrer le logiciel

Vérifiez que votre tourne-disque USB est branché dans l'ordinateur et que l'ordinateur ainsi que le tourne-disque sont branchés et en marche.

Installation du logiciel (PC)

1. Branchez votre tourne-disque à une prise secteur et branchez le port USB sur le tourne-disque au port USB de votre ordinateur.
2. Réglez l'interrupteur de votre tourne-disque sur « On » (marche).
3. Le système d'exploitation Windows détectera un nouveau périphérique et indiquera qu'il est prêt à être utilisé.
4. Insérez le CD fourni avec le tourne-disque USB.
5. Lancez le fichier pour installer le logiciel Audacity. Une fois qu'il est installé, lancez le programme Audacity.

Installation du logiciel (MAC)

Pour MAC, suivez le lien <http://www.audacityteam.org> et téléchargez la dernière version du logiciel MAC.

Configuration du logiciel

1. Cliquez sur Microphone dans le menu déroulant et sélectionnez « Stereo Mix » (mixage stéréo)

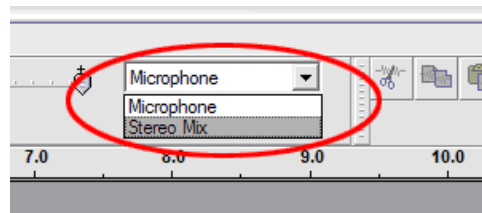

Figure 1 : Sélectionnez « Stereo Mix » (mixage stéréo)

2. Sélectionnez le menu « Edit » (édition), puis « Preferences » (Préférences)
Sélectionnez le lecteur audio USB dans la sélection « Recording » (Enregistrement) comme indiqué.
Sélectionnez « Software Playthrough » (Lecture logicielle) pour entendre l'audio pendant l'enregistrement.

Remarque : Le tourne-disque USB peut porter un nom différent dans le système d'exploitation Windows. Ceci dépend du modèle de votre ordinateur et de votre système d'exploitation. 99 % du temps le nom contient « USB ».

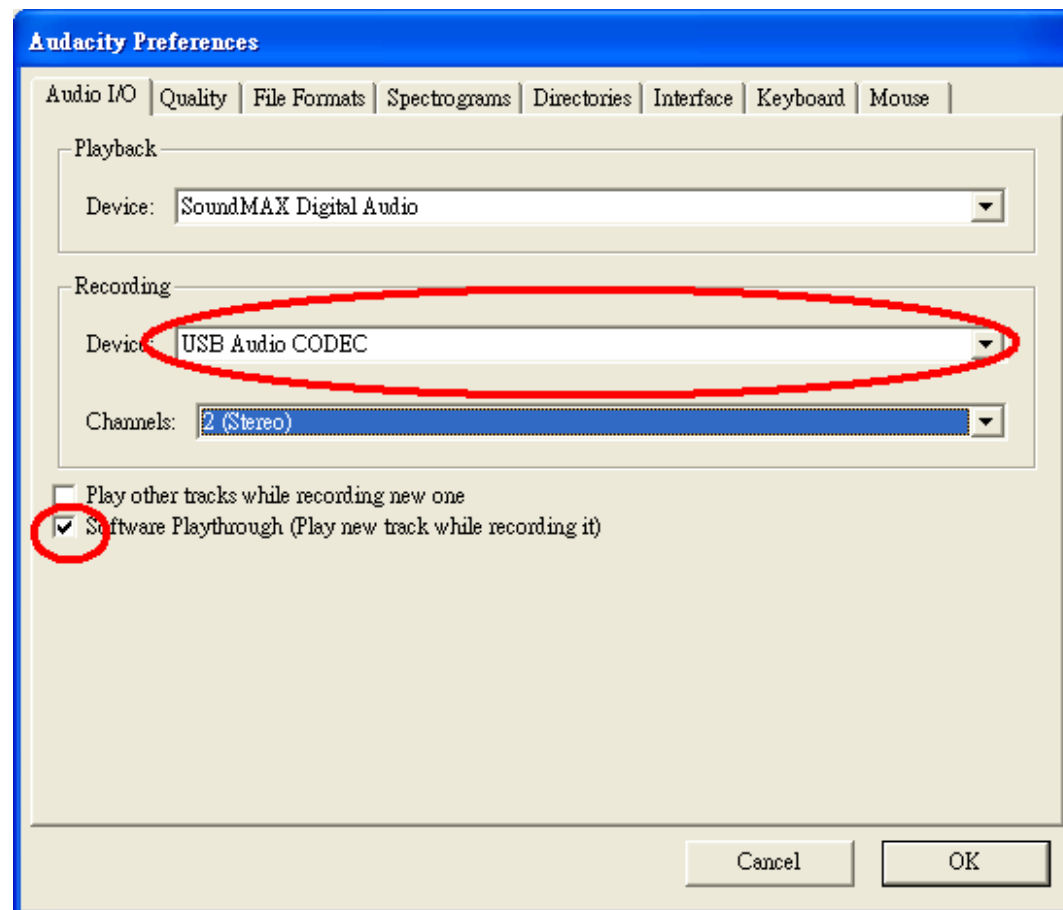

Figure 2 : Sélectionnez le lecteur audio USB dans les préférences

Quand les réglages ci-dessus sont terminés, vous pouvez enregistrer.

Si vous avez encore des difficultés à trouver le tourne-disque USB, essayez de vérifier les paramètres de votre système ou le panneau de configuration pour régler les réglages de l'entrée audio sur la fenêtre son du panneau de configuration.

Remarque :

i. Le logiciel Audacity inclus est fourni à titre de référence uniquement. Veuillez télécharger la version la plus récente sur le site web suivant :







<http://www.audacityteam.org>

ii. Visitez le site web suivant pour télécharger le logiciel d'essai pour manipuler davantage de son grâce au logiciel.







<http://www.bias-inc.com/>

Barres d'outils



-  Outil de sélection : pour sélectionner la plage audio à éditer ou à écouter.
-  Outil de niveau (enveloppe) : pour modifier le volume avec le temps.
-  Outil de retouche : pour modifier des échantillons individuels.
-  Outil Zoom : pour zoomer en avant et en arrière.
-  Outil de glissement temporel : pour glisser des pistes à gauche ou à droite.
-  Mode multi outils : vous permet d'accéder à tous ces outils en une fois selon l'emplacement de la souris et des touches que vous maintenez enfoncées.

Boutons de réglage audio

-  Saut au début : déplace le curseur au temps 0. Si vous appuyez sur Lecture maintenant, votre projet se lira depuis le début.
-  Lecture : lance la lecture audio à la position du curseur. Si de l'audio est sélectionné, seule la sélection se lira.
-  Lecture en boucle : si vous maintenez enfoncée la touche Majuscule, le bouton lecture devient le bouton Lecture en boucle, ce qui vous permet de lire en boucle la sélection.
-  Enregistrement : commence l'enregistrement audio à la fréquence d'échantillonnage du projet (la fréquence d'échantillonnage est en bas à gauche de la fenêtre). La nouvelle piste commencera à la position actuelle du curseur, donc cliquez d'abord sur le bouton « Skip to Start » (saut au début) si vous voulez que la piste commence au temps 0.
-  Pause : arrête momentanément la lecture ou l'enregistrement jusqu'à ce que vous appuyez sur pause.
-  Stop : arrête l'enregistrement ou la lecture. Vous devez faire ceci avant d'appliquer des effets, de sauvegarder ou d'exporter.
-  Saut à la fin : déplace le curseur à la fin de la dernière piste.

Barre d'outils Édition



Tous les boutons de cette barre d'outils exécutent des actions qui sauf exception sont de simples raccourcis d'éléments existants du menu vous permettant de gagner du temps. Avec la souris, survolez un outil pour afficher un « tooltip » (une info-bulle) au cas où vous avez oublié lequel c'est.



Couper



Cop.



Coller



Trim audio : met en sourdine hors de l'audio sélectionné



Silence Audio : met en sourdine l'audio sélectionné



Annuler



Refaire



Zoom avant



Zoom arrière



Afficher la sélection : zoome jusqu'à ce que la sélection rentre dans la fenêtre.



Afficher le projet : zoome jusqu'à ce que tout l'audio rentre dans la fenêtre.

Menu déroulant des pistes

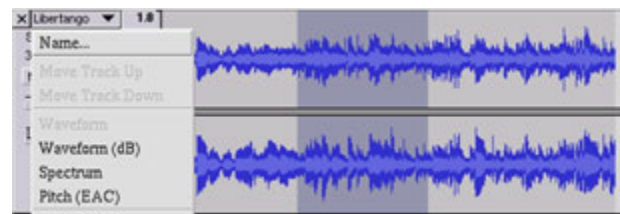

Le menu déroulant des pistes s'affiche quand vous cliquez sur le titre d'une piste. Ceci vous permet d'accéder à des commandes spéciales s'appliquant à des pistes individuelles.

Name... (Nom...) : pour renommer la piste.

Move Track Up (Déplacer la piste vers le haut) : échange la place avec la piste située au-dessus.

Move Track Down (Déplacer la piste vers le bas) : échange la place avec la piste située en dessous.

Waveform (Forme d'onde) : pour afficher la piste sous forme d'onde, ce qui est le réglage par défaut de la visualisation de l'audio.

Waveform (dB) (Forme d'onde (dB)) : similaire à Forme d'onde, mais sur une échelle logarithmique, mesurée en décibels (dB).

Spectrum (spectrogramme) : affiche la piste en spectrogramme, en affichant la quantité d'énergie sur différentes bandes de fréquence.

Pitch (EAC) (Hauteur (EAC)) : met en surbrillance le contour de la fréquence fondamentale (fréquence musicale) de l'audio, en utilisant l'algorithme d'auto-corrélation améliorée (EAC).

Mono : fait de cette piste une piste mono, elle est donc lue sur seulement un haut-parleur, ou lue de façon égale sur les haut-parleurs de gauche et de droite.

Left Channel (Canal gauche) : fait sortir cette piste seulement par le haut-parleur gauche.

Right Channel (Canal droit) : fait sortir cette piste seulement par le haut-parleur droit.

Make Stereo Track (Joindre la piste en stéréo) : s'il y a une autre piste en dessous de celle-là, elles se joignent pour former une seule piste stéréo, où la piste supérieure représente le haut-parleur gauche et la piste inférieure représente le haut-parleur droit. Lorsque des pistes sont jointes en une paire stéréo, toutes les modifications s'appliquent automatiquement au canal de gauche ainsi qu'au canal de droite.

Split Stereo Track (Séparer la piste stéréo) : si la piste sélectionnée est une piste stéréo (une paire de pistes de gauche et droite jointes ensemble en une seule piste), cette commande les divise en deux pistes séparées que vous pouvez modifier et manipuler indépendamment.

Set Sample Format (Choisir un format d'échantillonnage) : ceci détermine la qualité des données audio et la quantité d'espace qu'elles prennent. 16 bits est la qualité utilisée par les CD audio, c'est la qualité minimale qu'utilise Audacity en interne (les fichiers audio de 8 bits sont automatiquement convertis lorsque vous les ouvrez). 24 bits est utilisé dans le matériel audio haut de gamme. 32 bits *flottant* est la qualité maximale que prend en charge Audacity, il est recommandé d'utiliser 32 bits flottant à moins d'avoir un ordinateur lent ou de manquer d'espace sur le disque dur.

Set Rate (Fréquence d'échantillonnage) : pour régler le nombre d'échantillons par seconde de la piste. Les CD audio utilisent une fréquence de 44 100 Hz. Les pistes peuvent avoir différentes fréquences d'échantillonnage dans Audacity, elles sont automatiquement rééchantillonnées en fonction de la fréquence d'échantillonnage du projet (en bas à gauche de la fenêtre).

[MENU]

Menu Fichier

New (Nouveau) : crée une nouvelle fenêtre vide

Open... (Ouvrir...) : ouvre un fichier audio ou un projet Audacity dans une nouvelle fenêtre (sauf si la fenêtre actuelle est vide). Pour ajouter des fichiers audio à une fenêtre de projet existante, utilisez l'une des commandes Importer dans le menu Project (Projet).

Close (Fermer) : ferme la fenêtre actuelle, en vous demandant si vous voulez enregistrer les modifications. Sur Windows et Unix, fermer la dernière fenêtre fait quitter Audacity, à moins de modifier ce comportement dans l'interface Préférences.

Save Project (Enregistrer le projet) : enregistre tout dans la fenêtre au format spécifique d'Audacity pour que vous puissiez sauvegarder et reprendre rapidement votre travail par la suite. Un projet Audacity consiste en un fichier de projet, se terminant par « .aup », et d'un dossier de données de projet, se terminant par « _data ». Par exemple, si vous nommez votre projet « Composition », alors Audacity créera un fichier nommé « Composition.aup » et un dossier nommé « Composition_data ». Les fichiers du projet Audacity ne doivent pas être partagés avec d'autres, utilisez l'une des commandes Exporter (ci-dessous) quand vous avez fini de modifier un fichier.

Save Project As... (Enregistrer le projet sous...) : identique à Enregistrer le projet (ci-dessus), mais vous pouvez enregistrer un projet sous un nouveau nom.

Recent Files... (Fichiers récents...) : affiche une liste des fichiers que vous avez récemment ouverts dans Audacity pour les rouvrir rapidement.

Export As WAV... (Exporter au format WAV...) : exporte tout l'audio dans votre projet en un fichier WAV, un format standard pour l'audio non compressé. Vous pouvez changer le format de fichier standard utilisé pour exporter d'Audacity en ouvrant Format de fichier Préférences. Remarque : l'exportation mixera et rééchantillonnera automatiquement si vous avez plusieurs pistes ou changez les fréquences d'échantillonnage. Voir également Formats de fichier.

Export Selection As WAV... (Exporter la sélection au format WAV...) : comme ci-dessus, mais en exportant uniquement la sélection actuelle.

Export As MP3... (Exporter au format MP3...) : exporte tout l'audio en un fichier MP3. Les fichiers MP3 sont comprimés et donc prennent bien moins d'espace sur le disque, mais ils perdent en qualité audio. Une autre alternative comprimée est Ogg Vorbis (ci-dessous). Vous pouvez régler la qualité de compression MP3 dans Format de fichier Préférences. Voir également Exportation MP3.

Export Selection As MP3... (Exporter la sélection au format MP3...) : comme ci-dessus, mais en exportant uniquement la sélection actuelle.

Export as Ogg Vorbis...(Exporter au format Ogg Vorbis...) : exporte tout l'audio en un fichier Ogg Vorbis. Les fichiers Ogg Vorbis sont comprimés et donc prennent bien moins d'espace sur le disque, mais ils perdent en qualité audio. Les fichiers Ogg Vorbis tendent à occuper un peu moins d'espace sur le disque que les fichiers MP3 pour une qualité de compression similaire, et Ogg Vorbis est exempt de restrictions de brevet et de licence, mais les fichiers Ogg Vorbis ne sont pas très répandus. Vous pouvez régler la qualité de compression Ogg dans Format de fichier Préférences.

Export Selection As Ogg Vorbis... (Exporter la sélection au format Ogg Vorbis...) : comme ci-dessus, mais en exportant uniquement la sélection actuelle.

Export Labels... (Exporter les marqueurs) : si vous avez une piste marquée dans votre projet, ceci vous permet d'exporter les marqueurs en tant que fichier texte. Vous pouvez importer des marqueurs au même format texte grâce à la commande « Import Labels... » (Importer > Marqueurs...) dans le menu Projet.

Export Multiple...(Exporter la plusieurs) : permet de séparer votre projet en plusieurs fichiers de projet en une étape. Vous pouvez mes séparer verticalement (un nouveau fichier par piste) ou bien horizontalement (en utilisant des marqueurs dans une piste marquée pour indiquer les séparations entre les fichiers exportées.

Page Setup (Mise en page) : configure la manière dont Audacity imprimera les formes d'onde de la piste avec l'option Imprimer, et quelle imprimante utiliser.

Print (Imprimer) : imprime l'aperçu de la fenêtre principale d'Audacity en affichant les pistes et les formes d'onde.

Exit (Quitter) : ferme toutes les fenêtres et quitte Audacity, en vous demandant si vous voulez d'abord enregistrer les modifications non sauvegardées.

Menu Edit (Modifier)

Undo (Annuler) : annule la dernière commande d'édition que vous avez faite à votre projet. Audacity permet de revenir en arrière sans limite, vous pouvez donc annuler toutes les commandes d'édition jusqu'au moment où vous avez ouvert la fenêtre.

Redo (Refaire) : ceci permet de refaire n'importe quelle commande d'édition qui vient d'être annulée. Après avoir fait une nouvelle commande d'édition, vous ne pouvez plus refaire les commandes annulées.

Cut (Couper) : enlève les données audio sélectionnées et les met dans le presse-papiers. Seul une « chose » peut être mise dans le presse-papiers à la fois, mais elle peut contenir plusieurs pistes.

Copy (Copier) : copie les données audio sélectionnées dans le presse-papiers sans l'enlever du projet.

Paste (Coller) : insère ce qui est dans le presse-papiers à la position de la sélection ou du curseur dans le projet, en remplaçant les éventuelles données audio qui sont actuellement sélectionnées.

Trim (Élaguer) : enlève tout ce qui est à gauche et à droite de la sélection.

Delete (Supprimer) : enlève les données audio qui sont actuellement sélectionnées sans les copier dans le presse-papiers.

Silence : efface les données audio actuellement sélectionnées, en les remplaçant par un silence au lieu de l'enlever.

Split (Séparer) : déplace la zone sélectionnée sur sa propre piste ou ses propres pistes, en remplaçant la portion affectée de la piste initiale par un silence. Voir la figure ci-dessous :



Duplicate (Dupliquer) : fait une copie de toute ou une partie de la piste ou d'un ensemble de pistes en de nouvelles pistes. Voir la figure ci-dessous :

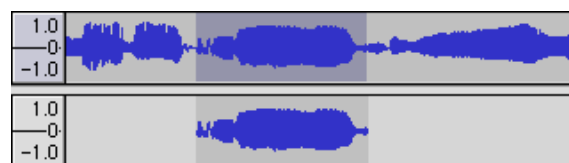

Select... > All (Sélectionner > tout) : Sélectionne tout l'audio dans toutes les pistes du projet.

Select... > Start to Cursor (Sélectionner > du début de la piste jusqu'au curseur) : Sélectionne depuis le début des pistes sélectionnées jusqu'à la position du curseur.

Select... > Cursor to End (Sélectionner > du curseur jusqu'à la fin de la piste) : Sélectionne depuis la position du curseur jusqu'à la fin des pistes sélectionnées.

Find Zero Crossings (Rechercher les croisements avec le zéro) : Modifie légèrement la sélection pour que les bords de gauche et de droite de la sélection apparaissent au point de passage positif du zéro. Ceci facilite les opérations de copier et coller de l'audio sans causer des clics audibles.

Selection Save (Enregistrer la sélection) : Se souvient la sélection actuelle (ou la position du curseur), ce qui vous permet de le rétablir par la suite.

Selection Restore (Restaurer la sélection) : Rétablit la position du curseur à la dernière position enregistrée par « Enregistrer la sélection ».

Move Cursor... > to Track Start (Déplacer le curseur > au début de la piste) : Déplace le curseur au début de la piste actuelle.

Move Cursor... > to Track End (Déplacer le curseur > à la fin de la piste) : Déplace le curseur à la fin de la piste actuellement sélectionnée.

Move Cursor... > to Selection Start (Déplacer le curseur > au début de la sélection) : Déplace le curseur au début de la sélection actuelle.

Move Cursor... > to Selection End (Déplacer le curseur > à la fin de la sélection) : Déplace le curseur à la fin de la sélection actuelle.

Snap-To... > Snap On (Mode magnétique > Activer) : Activer le mode magnétique. Lorsque le mode magnétique est activé, la sélection sera contrainte à l'intervalle le plus proche sur l'échelle de temps, par défaut la seconde la plus proche. Donc si vous cliquez et glissez de 4,2 secondes à 9,8 secondes, vous obtiendrez une sélection allant de 4 secondes à 10 secondes exactement. Vous pouvez modifier les unités qui sont magnétisées grâce à l'option « Set Selection Format » (Régler le format de sélection) dans l'aperçu du menu.

Snap-To... > Snap Off (Mode magnétique > Désactiver) : Désactive le mode magnétique, vous laissant sélectionner des plages de temps arbitraires.

Preferences... (Préférences...) : ouvre la boîte de dialogue Préférences.

Aperçu du menu

Zoom In (Zoom avant) : fait un agrandissement sur l'axe horizontal de l'audio, affichant davantage de détails sur une durée plus courte. Vous pouvez également utiliser l'outil de zoom pour agrandir une partie particulière de la fenêtre.

Zoom Normal (Zoom normal) : zoome sur la vue par défaut, ce qui affiche environ 2,5 cm (1 pouce) par seconde.

Zoom Out (Zoom arrière) : Fait un zoom arrière, affichant moins de détails sur davantage de temps.

Fit in Window (Afficher le projet du début à la fin) : Fait un zoom arrière jusqu'à ce que tout le projet rentre dans la fenêtre.

Fit Vertically (Afficher toutes les pistes) : Redimensionne toutes les pistes verticalement pour qu'elles rentrent dans la fenêtre (si possible).

Zoom to Selection (Zoom sur la sélection) : Ajuste le zoom pour que la sélection remplisse la fenêtre.

Set Selection Format (Régler le format de sélection) : vous laisse choisir le format qui s'affiche en bas de la fenêtre indiquant la sélection de temps actuelle. Options disponibles : trames de CD de film, vidéo et audio, secondes + échantillons, ou seulement le temps. Si vous activez le mode magnétique dans le menu Édition, la sélection magnétisera les trames ou une autre quantification que vous avez sélectionnée dans ce menu.

History... (Historique...) : Accède à la fenêtre de l'historique. Ceci affiche toutes les actions que vous avez effectuées lors de la session en cours, y compris les importations. La colonne de droite indique la quantité d'espace sur le disque dur utilisée par vos opérations. Vous pouvez reculer et avancer dans les étapes de modification assez facilement en cliquant simplement sur les entrées dans la fenêtre, comme pour sélectionner Annuler et Refaire de nombreuses fois de suite. Vous pouvez également vider l'historique Annuler pour économiser de l'espace disque. La fenêtre d'historique peut être laissée ouverte pendant que vous travaillez.

Float Control Toolbar (Rendre flottante la barre de contrôles) : déplace la barre de contrôles hors de la fenêtre et dans sa propre fenêtre flottante, vous pouvez ainsi la placer où vous voulez. L'élément du menu devient **Dock Control Toolbar** (Ancrer la barre de contrôles), pouvant servir à remettre la barre d'outils dans la fenêtre principale.

Float Edit Toolbar (Rendre flottante la barre d'édition) : déplace la barre d'édition hors de la fenêtre et dans sa propre fenêtre flottante, vous pouvez ainsi la placer où vous voulez. L'élément du menu devient **Dock Control Toolbar** (Ancrer la barre d'édition), pouvant servir à remettre la barre d'outils dans la fenêtre principale.

Float Meter Toolbar (Rendre flottante la barre VU-mètre) : fait la même chose que les VU-mètres d'Audacity qui servent à régler les niveaux d'enregistrement et la lecture.

Float Mixer Toolbar (Rendre flottante la barre de mixage) : déplace la barre de mixage hors de la fenêtre et dans sa propre fenêtre flottante, comme ci-dessus.

Menu du projet

Import Audio... (Importer Audio...) : Cette commande sert à importer de l'audio à partir d'un format audio standard dans votre projet. Utilisez cette commande si vous avez déjà deux pistes et souhaitez ajouter une autre piste au même projet, et peut-être les mixer ensemble. Vous ne pouvez pas utiliser cette option pour importer des projets Audacity. La seule manière de combiner deux projets Audacity est de les ouvrir dans des fenêtres séparées puis de copier et de coller les pistes.

Import Labels... (Importer Marqueurs...) - Cette commande prend un fichier texte qui contient des codes temporels et des marqueurs, puis en fait une piste de marqueurs.

Import MIDI... (Importer MIDI...) - Cette commande de menu importe des fichiers MIDI et en fait une piste MIDI. Audacity peut afficher des fichiers MIDI, mais *ne peut pas encore les lire, les modifier ni les enregistrer.*

Import Raw Data... (Importer Données brutes (RAW)...): Cette commande de menu vous permet d'ouvrir un fichier dans quasiment n'importe quel format non comprimé. Quand vous sélectionnez le fichier, Audacity l'analysera et essaiera de deviner son format. Il y parviendra 90 % du temps, donc vous pouvez simplement appuyer sur « OK » et écouter le résultat. Si cela est incorrect, vous pouvez néanmoins utiliser les options dans la boîte de dialogue pour tenter d'autres codages possibles. Au début de votre ou vos pistes importées, vous remarquerez peut-être un peu de bruit. Il s'agit probablement de l'en-tête du fichier qu'Audacity n'a pas pu analyser. Faites simplement un zoom avant et sélectionnez le bruit avec l'outil de sélection, puis choisissez Supprimer dans le Menu Édition.

Edit ID3 Tags... (Ouvrir l'éditeur de métadonnées...): Ouvre une boîte de dialogue permettant de modifier les tags ID3 associés à un projet, pour l'exportation MP3.

Quick Mix (Mixage rapide): Cette commande mixe toutes les pistes sélectionnées ensemble. Si vous mixez des pistes stéréo ou mixez des pistes qui sont marquées comme Canal gauche ou Canal droit, vous obtiendrez une piste stéréo (deux canaux), sinon vous obtiendrez une piste mono. Vos pistes sont implicitement mixées ensemble dès que vous actionnez le bouton Lecture et dès que vous exportez. Cette commande fournit une manière de le faire définitivement et d'enregistrer le résultat sur le disque, en économisant des ressources de lecture.

Remarque: si vous tentez de mixer ensemble deux pistes à niveau sonore élevé, vous risquez d'obtenir des cliquetis (bruits secs, clics et bruit de fond). Pour éviter ceci, glissez le curseur de gain sur les pistes vers le bas pour réduire leur volume avant le mixage.

New Audio Track (Nouvelle piste audio): Ceci crée une piste audio vide. Cette commande est rarement nécessaire, car l'importation, l'enregistrement et le mixage créent automatiquement des pistes si nécessaire. Mais vous pouvez l'utiliser pour couper ou copier des données depuis une piste existante et la coller dans une piste vide. Si cette piste n'était pas à une non fréquence par défaut, alors vous devrez peut-être utiliser Fréquence d'échantillonnage qui est dans le menu déroulant de Pistes afin de régler la bonne fréquence d'échantillonnage.

New Stereo Track (Nouvelle piste stéréo): comme ci-dessous, mais crée une piste stéréo. Vous pouvez également créer une piste stéréo en joignant deux pistes grâce au menu déroulant de Pistes.

New Label Track (Nouvelle piste de marqueurs): Ceci crée une piste de marqueurs, ce qui peut être très utile pour une annotation textuelle.

New Time Track (Nouvelle piste de tempo): Ceci crée une piste de tempo, servant à faire varier la vitesse de lecture avec le temps.

Remove Tracks (Supprimer la(les) piste(s)): Cette commande supprime la ou les pistes sélectionnées du projet. Même si seulement une partie de la piste est sélectionnée, toute la piste est supprimée. Vous pouvez également supprimer une piste en cliquant sur le X situé en haut à gauche de cette piste. Pour couper seulement une partie de l'audio dans une piste, utilisez Supprimer ou Silence.

Align Tracks... (Aligner les pistes...) : Toutes les fonctions Aligner fonctionnent sur l'ensemble des pistes ou groupes de pistes, pas sur les sélections, même si elles s'étendent sur plusieurs pistes. Elles fonctionnent par glissement temporel des pistes (en les déplaçant à gauche ou à droite), ce qui facilite la synchronisation des pistes ou l'élimination du silence au début. Le curseur ou la sélection reste au même endroit à moins que n'utilisiez « Aligner et déplacer le curseur... », ci-dessous :

Align and move cursor... (Aligner et déplacer le curseur...) : comme les fonctions ci-dessus, sauf que le curseur ou la sélection sont déplacés avec les pistes. Ceci permet de déplacer les pistes sans perdre votre emplacement relatif.

Add Label at Selection (Placer un marqueur sur la sélection) : Cet élément du menu permet de créer un nouveau marqueur à l'endroit de la sélection actuelle. Vous pouvez nommer le marqueur en tapant un nom au clavier puis en appuyant sur la touche « Entrée ».

Add Label at Selection (Placer un marqueur au point de lecture) : Cet élément du menu permet de créer un nouveau marqueur à l'emplacement actuel où vous lisez ou enregistrez. Pour ce faire, il faut marquer un certain passage tout en l'écoutant. Vous pouvez nommer le marqueur en tapant un nom au clavier puis appuyant sur la touche « Enter » ou « Return ». Disponible uniquement pendant qu'Audacity est en train de lire.

Menu Générer

Si vous choisissez un élément dans le menu Générer, lorsqu'il n'y a pas de pistes dans un projet, une piste est créée. Sinon, la piste actuelle est utilisée. Si une piste est sélectionnée et le curseur est placé dans un seul endroit dans la piste, l'audio est inséré à la position du curseur. La durée par défaut est de 30 secondes. L'audio créé remplacera toute sélection, sinon il est inséré dans la piste, en décalant les parties suivantes de la piste.

Silence : insère un silence

Tone... (Son...) : vous pouvez créer une onde sinusoïdale, une onde carrée ou une onde en dents de scie.

White Noise (Bruit blanc) : insère des échantillons audio aléatoires, qui ressemblent à un son purement statique.

Tous les éléments figurant après ces trois options intégrées sont des modules d'extension VST, Ladspsa ou Nyquist. Un module d'extension mal écrit peut faire planter Audacity, donc pensez toujours à enregistrer votre travail avant d'utiliser un module d'extension. Remarque : tout effet qui ne prend pas d'audio comme entrée sera automatiquement placé dans le menu Générer.

Menu Effets

Les éléments dans ce menu fonctionnent uniquement quand il y a de l'audio sélectionné. Audacity n'a pas d'effet en temps réel, vous devez donc sélectionner l'audio, appliquer l'effet, puis écouter les résultats. La plupart des effets ont un bouton Prévisualiser. Cliquez sur ce bouton pour lire jusqu'à trois secondes d'audio, afin d'avoir un aperçu du son après que l'effet est appliqué. Ceci est utile pour le réglage fin des paramètres des effets.

Repeat Last Effect (Répéter le dernier effet) : la sélection de cette commande est un raccourci pour appliquer l'effet le plus récent avec les mêmes réglages. Ceci est un moyen pratique d'appliquer rapidement le même effet à différentes parties d'un fichier.

Amplify (Amplification) : change le volume de l'audio sélectionné. Si vous cochez la case « Allow clipping » (Autoriser la saturation), vous pourrez amplifier au point que l'audio dépasse la plage de la forme d'onde et sera rogné (déformé). La valeur par défaut quand vous ouvrez l'effet est d'amplifier de sorte à ce que la partie la plus forte de la sélection soit la plus forte possible sans déformation.

Bass Boost (Amplification de basses) : amplifie les basses fréquences dans l'audio.

Change Pitch (Changer la hauteur) : change la hauteur/fréquence de l'audio sélectionné sans changer le tempo. Quand vous ouvrez la boîte de dialogue, la fréquence de début est réglée selon la meilleure estimation d'Audacity de la fréquence de la sélection. Ceci fonctionne bien pour les enregistrements de pistes vocales ou instrumentales sans bruit de fond. Vous pouvez spécifier le changement de hauteur de l'une des quatre manières suivantes : note de musique, demi-ton, fréquence ou changement de pourcentage.

Change speed (Changer la vitesse) : change la vitesse de l'audio par rééchantillonnage. L'augmentation de la vitesse augmente également la hauteur et vice-versa. Ceci changera la longueur de la sélection.

Change Tempo (Changer le tempo) : change le tempo (la vitesse) de l'audio sélectionné sans changer la hauteur. Ceci changera la longueur de la sélection.

Compressor (Compresseur) : comprime la dynamique de la sélection de sorte à ce que les parties fortes soient plus douces tout en maintenant le volume des parties douces identiques. Vous pouvez facultativement normaliser l'enregistrement par la suite, pour obtenir un morceau entier ayant un volume perçu supérieure.

Echo (Écho) : effet très simple qui répète la sélection avec un décalage, ce qui ressemble à une série d'échos. Cet effet ne change pas la longueur de la sélection, vous pouvez donc éventuellement ajouter un silence à la fin de la piste avant de l'appliquer (grâce au Menu Générer).

Equalization (Égalisation) : Augmente ou réduit des fréquences arbitraires. Vous pouvez sélectionner un certain nombre de courbes différentes conçues pour égaliser le son de certains fabricants de disques populaires, ou tracer votre propre courbe.

Fade In (Fondre en ouverture) : fonde la sélection en ouverture de façon linéaire

Fade Out (Fondre en fermeture) : fonde la sélection en fermeture de façon linéaire

FFT Filter (Filtre FTT) : similaire à Égalisation, permet d'augmenter ou de réduire des fréquences arbitraires. La courbe ici utilise une échelle linéaire pour la fréquence.

Invert (Inverser) : Retourne la forme d'onde verticalement, comme une inversion de phase dans le domaine analogique.

Noise Removal (Réduction du bruit) : Cet effet permet de réduire le bruit d'un enregistrement. Tout d'abord, sélectionnez une petite partie de l'audio qui est silencieuse à part pour le bruit, sélectionnez « Noise Removal » (« Réduction du bruit »), puis cliquez sur le bouton « Get Noise Profile » (« Prendre le profil du bruit »). Ensuite, sélectionnez tout l'audio à filtrer, sélectionnez à nouveau « Noise Removal » (« Réduction du bruit »), puis cliquez sur le bouton « Remove Noise » (« Prendre le profil du bruit »). Vous pouvez expérimenter avec le curseur pour tenter de réduire plus ou moins le bruit. Il est normal que la réduction du bruit entraîne des déformations. Cela fonctionne mieux quand le signal audio est plus fort que le bruit.

Normalize (Normaliser) : permet de corriger un décalage CC (un déplacement vertical de la piste) et/ou d'amplifier pour que l'amplitude maximale ait une valeur fixe, -3 dB. Il est utile de normaliser toutes vos pistes avant de les mixer. Si vous avez beaucoup de pistes, vous aurez peut-être besoin d'utiliser les curseurs de gain des pistes pour en rejeter certaines.

Nyquist Prompt (Console Nyquist) : pour les utilisateurs avertis uniquement. Permet d'exprimer des transformations arbitraires en utilisant une langue de programmation fonctionnelle puissante. Visitez la section Nyquist du site web d'Audacity pour en savoir plus.

Phaser : le nom « Phaser » vient de « Phase Shifter (Déphaseur) », car il fonctionne en combinant des signaux déphasés avec le signal initial. Le mouvement des signaux déphasés est contrôlé grâce à un oscillateur basse fréquence (OBF).

Repeat (Répéter) : répète la sélection un certain nombre de fois. Cette opération est assez rapide et économise l'espace, il est donc pratique de l'utiliser pour créer des boucles presque infinies.

Reverse (Inverser sens) : Cet effet inverse momentanément l'audio sélectionné, après l'effet la fin de l'audio sera entendu en premier et le début en dernier.

Wahwah : utilise un filtre passe-bande mobile pour créer son son. Un oscillateur basse fréquence (OBF) est utilisé pour contrôler le mouvement du filtre dans tout le spectre de fréquence. Il règle la phase des canaux de gauche et droite quand il reçoit une sélection stéréo, pour que l'effet semble passer d'un haut-parleur à l'autre.

Plugins 1 to 15... (Modules d'extension 1 à 15) etc. Ces sous-menus contiennent tous les modules d'extension VST, Ladspsa ou Nyquist chargés par Audacity. Un module d'extension mal écrit peut faire planter Audacity, donc pensez toujours à enregistrer votre travail avant d'utiliser un effet de module d'extension.

Menu Analyse

Plot Spectrum (Tracer le spectre) : Pour utiliser cette fonctionnalité, tout d'abord sélectionnez une zone de l'audio sur une seule piste, puis sélectionnez « Plot Spectrum » (« Tracer le spectre »). Ceci ouvre une fenêtre affichant le spectre de puissance de l'audio sur cette zone, calculé d'après la transformation de Fourier rapide. Le graphique représente la quantité d'énergie qu'il y a dans chaque fréquence. Quand vous déplacez la souris sur l'affichage, cela indique la fréquence de crête la plus proche. Cette fenêtre peut également afficher d'autres fonctions courantes qui sont calculées en utilisant la transformation de Fourier rapide, incluant trois versions de la fonction d'auto-corrélation. La fonction d'auto-corrélation améliorée identifie très bien la hauteur d'une note.

Le menu Analyser est prévu pour des effets et des modules d'extension qui ne modifient pas l'audio, mais ouvrant simplement une boîte de dialogue avec certaines informations descriptives. Audacity prend également en charge les commandes d'analyse créant des annotations dans une piste de marqueurs.

Menu Help (Aide)

About Audacity (À propos d'Audacity) : affiche le numéro de la version et les crédits. Si vous avez compilé Audacity vous-même, vérifiez ici quels modules optionnels ont été compilés avec succès.

6. CONSEILS POUR UNE MEILLEURE PERFORMANCE DE TOURNE-DISQUE

1. En ouvrant ou en fermant le couvercle du tourne-disque, manipulez-le délicatement, en le tenant soit au centre soit de chaque côté.
2. Ne touchez pas la pointe de la tête de lecture avec vos doigts, évitez de cogner la tête de lecture contre le plateau du tourne-disque ou le bord du disque.
3. Nettoyez fréquemment la pointe de la tête de lecture en utilisant une brosse douce en faisant uniquement des mouvements « avant-arrière ».
4. Si vous devez utiliser un liquide de nettoyage de tête de lecture, utilisez-en avec grande parcimonie.
5. Essuyez délicatement le couvercle antipoussière et le boîtier du tourne-disque avec un chiffon doux. Utilisez seulement une petite quantité de détergent doux pour nettoyer le tourne-disque et le couvercle antipoussière.
6. N'appliquez jamais de produits chimiques ni de solvants forts sur aucune pièce du système de tourne-disque.
7. Le poids à l'extrémité arrière du bras de levage est réglé à une pression de tête de lecture standard, il est déconseillé de l'ajuster, sinon cela pourrait affecter le fonctionnement normal de ce tourne-disque.

7. CARACTÉRISTIQUES TECHNIQUES

Lenco	
Tourne-disque	LS-50
Type	Entrainement par courroie, entièrement manuel
Moteur d'entraînement	Moteur CC
Vitesse	33 1/3 tours, 45 tours, 78 tours
Fluctuations de vitesse	<0,35%
Diamètre de disque	300 mm
Cartouche	
Type	Cartouche en céramique 402-M208-015
Pointe de lecture	0,7 mm
Force d'appui optimale	4 à -6 grammes
Sortie	160-380mv(HP-4005)
Plage de fréquence	-28dB (10kHz)
Diaphonie	10dB (1kHz)
Rapport signal/bruit	40dB
Caractéristiques Générales	
ADAPTATEUR	Entrée CA100-240V~50/60Hz 0,5A Sortie CC12V 1000mA
PRODUIT	DC12V 1000mA
Sortie audio (sortie de ligne)	400 à 600 mV
Puissance absorbée	12 W
Dimensions	410x330x118mm
	Environ 3,18 kg--LS-50WD
Poids net	Environ 3,43 kg--LS-50GY

Adaptateur de puissance

Fabricant : SHENZHEN SHI GUANGKAIYUAN TECHNOLOGY.,LTD.

Numéro du modèle : GKYPS0100120EU1

Utilisez uniquement l'adaptateur CA d'origine

Utilisez uniquement l'alimentation électrique indiquée dans le mode d'emploi

8. GARANTIE

Lenco propose un service et une garantie conformément à la législation européenne, ce qui signifie qu'en cas de besoin de réparation (aussi bien pendant et après la période de garantie), vous pouvez contacter votre revendeur le plus proche.

Remarque importante : Il n'est pas possible de renvoyer l'appareil pour réparation directement à Lenco.
Remarque importante : Si l'unité est ouverte ou modifiée de quelque manière que ce soit par un réparateur non agréé, la garantie serait caduque.

Cet appareil ne convient pas à une utilisation professionnelle. En cas d'utilisation professionnelle, les obligations de garantie du fabricant seront annulées.

9. AVIS DE NON RESPONSABILITÉ

Des mises à jour du logiciel et/ou des composants informatiques sont régulièrement effectuées. Il se peut donc que certaines instructions, caractéristiques et images présentes dans ce document diffèrent légèrement de votre configuration spécifique. Tous les articles décrits dans ce guide ne sont fournis uniquement qu'à des fins d'illustration et peuvent ne pas s'appliquer à une configuration spécifique. Aucun droit légal ne peut être obtenu depuis les informations contenues dans ce manuel.

10. MISE AU REBUT DE L'APPAREIL USAGÉ



Ce symbole indique que le produit électrique concerné ou la batterie ne doivent pas être jetés parmi les autres déchets ménagers en Europe. Pour garantir un traitement correct du déchet de la batterie ou de l'appareil, veuillez les mettre au rebut conformément aux règlements locaux en vigueur relatifs aux appareils électriques et autres batteries. En agissant de la sorte, vous contribuerez à la préservation des ressources naturelles et à l'amélioration des niveaux de protection environnementale concernant le traitement et la destruction des déchets électriques (directive sur les déchets des équipements électriques et électroniques).

11. MARQUAGE CE



Les produits avec la marque CE sont conformes à la directive CEM (2014/30/EU) et à la directive basse tension (2014/35/EU) émises par la commission de la communauté européenne.

Par la présente, Lenco Benelux BV, Thermiekstraat 1a, 6361 HB Nuth, Pays-Bas, déclare que ce produit est conforme aux exigences principales et autres clauses applicables de la Directive 1999/5/CE.

La déclaration de conformité peut être consultée au lien : techdoc@lenco.com

12. SERVICE APRÈS-VENTE

Pour en savoir plus et obtenir de l'assistance, visitez www.lenco.com

Lenco Benelux BV, Thermiekstraat 1a, 6361 HB, Pays-Bas.

¡PRECAUCIÓN!

El uso de los controles o ajustes o el funcionamiento de los procedimientos excepto a aquellos especificados aquí pueden provocar una exposición peligrosa a la radiación.

Esta unidad no debe ajustarse o repararse por ninguna persona salvo personal de servicio cualificado.

PRECAUCIONES PREVIAS AL USO**TENGA ESTAS INSTRUCCIONES EN MENTE:**

1. No use este dispositivo cerca del agua.
2. Límpielo únicamente con un paño ligeramente humedecido.
3. No cubra o bloquee ninguna apertura de ventilación. Cuando coloque el dispositivo en una estantería, deje 5 cm (2") de espacio libre alrededor de todo el dispositivo.
4. Instálelo conforme al manual de usuario que se adjunta.
5. No pise o pince el adaptador de alimentación. Tenga mucho cuidado, en especial cerca de las tomas y el punto de salida del cable. No coloque objetos pesados en el adaptador de alimentación, ya que pueden dañarlo. ¡Mantenga el dispositivo fuera del alcance de los niños! Si juegan con el cable de alimentación, puede sufrir lesiones graves.
6. Desconecte el dispositivo durante tormentas eléctricas o cuando no vaya a usarse durante periodos prolongados de tiempo.
7. Mantenga el dispositivo alejado de fuentes de calor como radiadores, calentadores, hornos, velas u otros productos que generen calor.
8. Evite usar el dispositivo cerca de campos magnéticos fuertes.
9. Una descarga electrostática puede entorpecer el uso normal de este dispositivo. En tal caso, simplemente reinicielo siguiendo el manual de instrucciones. Durante la transmisión de archivos, por favor manéjelo con cuidado opérelolo en un entorno libre de electricidad estática.
10. ¡Advertencia! Nunca inserte un objeto en el producto a través de las ventilaciones o aperturas. Alto voltaje fluye a través del producto e insertar un objeto puede provocar una descarga eléctrica y/o un cortocircuito de sus componentes internos. Por el mismo motivo, no derrame agua o líquidos en el producto.
11. No lo utilice en zonas húmedas, como cuartos de baño, cocinas en las que se forme vapor ni cerca de piscinas.
12. No use este dispositivo cuando se pueda producir condensación.
13. Aunque este dispositivo está fabricado con el máximo cuidado y comprobado varias veces antes de salir de fábrica, todavía es posible que se puedan producir problemas, al igual que con todos los aparatos eléctricos. Si observa la aparición de humo, una acumulación excesiva de calor o cualquier otro fenómeno inesperado, deberá desconectar inmediatamente el enchufe de la toma de corriente.
14. ¡El dispositivo debe estar bien ventilado en todo momento!
15. Este dispositivo debe funcionar con una fuente de alimentación que se especifica en la etiqueta de especificaciones. Si no está seguro del tipo de alimentación que se usa en su hogar, consulte con el distribuidor o una compañía eléctrica local.
16. La salida de la toma debe instalarse cerca del equipo y debe ser fácilmente accesible.
17. No sobrecargue las tomas CA o los cables de extensión. La sobrecarga puede provocar un incendio o una descarga eléctrica.
18. Los dispositivos con construcción Clase 1 deben estar conectados a una toma de corriente con una conexión a tierra protegida.
19. Los dispositivos con construcción Clase 2 no requieren una conexión a tierra.
20. Manténgalo alejado de los roedores. Los roedores disfrutan mordiendo cables de alimentación.
21. Sujete siempre el enchufe cuando los extraiga de la toma de corriente. No tire del cable de alimentación. Esto puede provocar un cortocircuito.
22. Evite colocar la unidad sobre superficies sometidas a vibraciones o impactos.
23. Para proteger el dispositivo durante una tormenta eléctrica, desconecte el adaptador de alimentación CA.
24. Cuando no se vaya a usar el dispositivo durante periodos prolongados de tiempo, desconecte el adaptador de alimentación CA por motivos de seguridad.

25. Para limpiar el dispositivo use un paño seco y suave. No utilice líquidos disolventes ni con base de petróleo. Para eliminar manchas difíciles, puede usar un paño húmedo con detergente diluido.
26. El proveedor no asume ninguna responsabilidad por daños o datos perdidos provocados por un funcionamiento incorrecto, uso incorrecto, modificación del dispositivo o sustitución de la batería.
27. No interrumpa la conexión cuando el dispositivo esté formateando o transfiriendo archivos. En caso contrario, los datos se pueden estropear o perder.
28. La memoria USB debe conectarse a la unidad directamente. No utilice cables de extensión USB ya que pueden crear interferencias que causen una pérdida de datos.
29. El aparato no debe exponerse a goteos o salpicaduras y asegúrese de que ningún objeto lleno de líquido, como jarrones, se colocan sobre o cerca del aparato.
30. Para desconectar completamente la entrada de alimentación, el enchufe del aparato deberá desconectarse de la alimentación, ya que el dispositivo de desconexión es el enchufe del aparato.
31. El enchufe de alimentación del aparato no debe estar obstruido O se puede acceder al mismo fácilmente durante su uso previsto.
32. La batería no debe exponerse a un calor excesivo, como la luz solar, fuego o similares.
33. Es necesaria una distancia mínima de 10cm alrededor del aparato para una ventilación suficiente.
34. No debe impedirse la ventilación cubriendo las aperturas con objetos como periódicos, manteles, cortinas, etc.
35. No deben colocarse fuentes de llama, como velas encendidas, sobre este aparato.
36. Debe prestarse atención a los aspectos medioambientales sobre la eliminación de baterías.
37. El aparato solo debe usarse en climas moderados o extremadamente fríos y deben evitarse los entornos calurosos.
38. La placa identificativa está marcada en el panel inferior del aparato.
39. Este aparato no está diseñado para su uso por personas (incluyendo niños) con discapacidades físicas, sensoriales o mentales o con falta de experiencia o conocimientos, salvo que estén bajo la supervisión o hayan recibido formación sobre el uso correcto del dispositivo por parte de una persona responsable de su seguridad.
40. Este producto está destinado únicamente al uso doméstico y no al uso comercial ni al industrial.
41. Asegúrese de que la unidad esté fijada en una posición estable. Los daños provocados por utilizar este producto en una posición inestable o por no seguir cualquier otra advertencia o precaución incluida en este manual de usuario no estarán cubiertos por la garantía.
42. No retire nunca la carcasa de este aparato.
43. Nunca coloque el aparato sobre otro equipo eléctrico.
44. No utilice ni guarde el producto en lugares expuestos a la luz solar directa, a altas temperaturas, a la vibración ni en ambientes excesivamente polvorientos.
45. No limpie el producto con agua ni con otros líquidos.
46. No obstruya ni cubra las ranuras u orificios presentes en el producto.
47. No introduzca objetos extraños en las ranuras u orificios presentes en el producto.
48. Mantenga las bolsas de plástico fuera del alcance de los niños.
49. Compruebe que el voltaje en la placa de características del aparato se corresponde con el suministro eléctrico de su hogar (la placa de características se encuentra en la parte posterior de la unidad).
50. Proteja el cable de alimentación para evitar que lo pisen o aplasten, especialmente en los enchufes, tomas de corriente y el lugar en que sale del aparato.
51. Use únicamente los dispositivos/accesorios especificados por el fabricante.
52. Remita todas las reparaciones al personal cualificado. La reparación es necesaria cuando el aparato presente cualquier tipo de daño, como el cable de alimentación o el enchufe, cuando se haya derramado líquido o hayan caído objetos sobre el aparato, o cuando el aparato se haya visto expuesto a la lluvia o humedad, o no funcione normalmente o se haya caído.
53. No utilice un cable de alimentación o enchufe deteriorado o una toma suelta. Si lo hace, podría provocar un incendio o una descarga eléctrica.

Advertencia: La exposición prolongada a sonidos fuertes de reproductores personales de música puede provocar pérdida de audición temporal o permanente.

1. INSTALACIÓN

- Desembale todas las piezas y retire el material protector.
- No conecte la unidad a la corriente eléctrica antes de comprobar la tensión de la corriente y antes de que se hayan hecho todas las demás conexiones.
- No cubra ninguna ventilación y asegúrese de que hay un espacio de varios centímetros alrededor de la unidad para su ventilación.

2. PIEZAS DEL TOCADISCOS

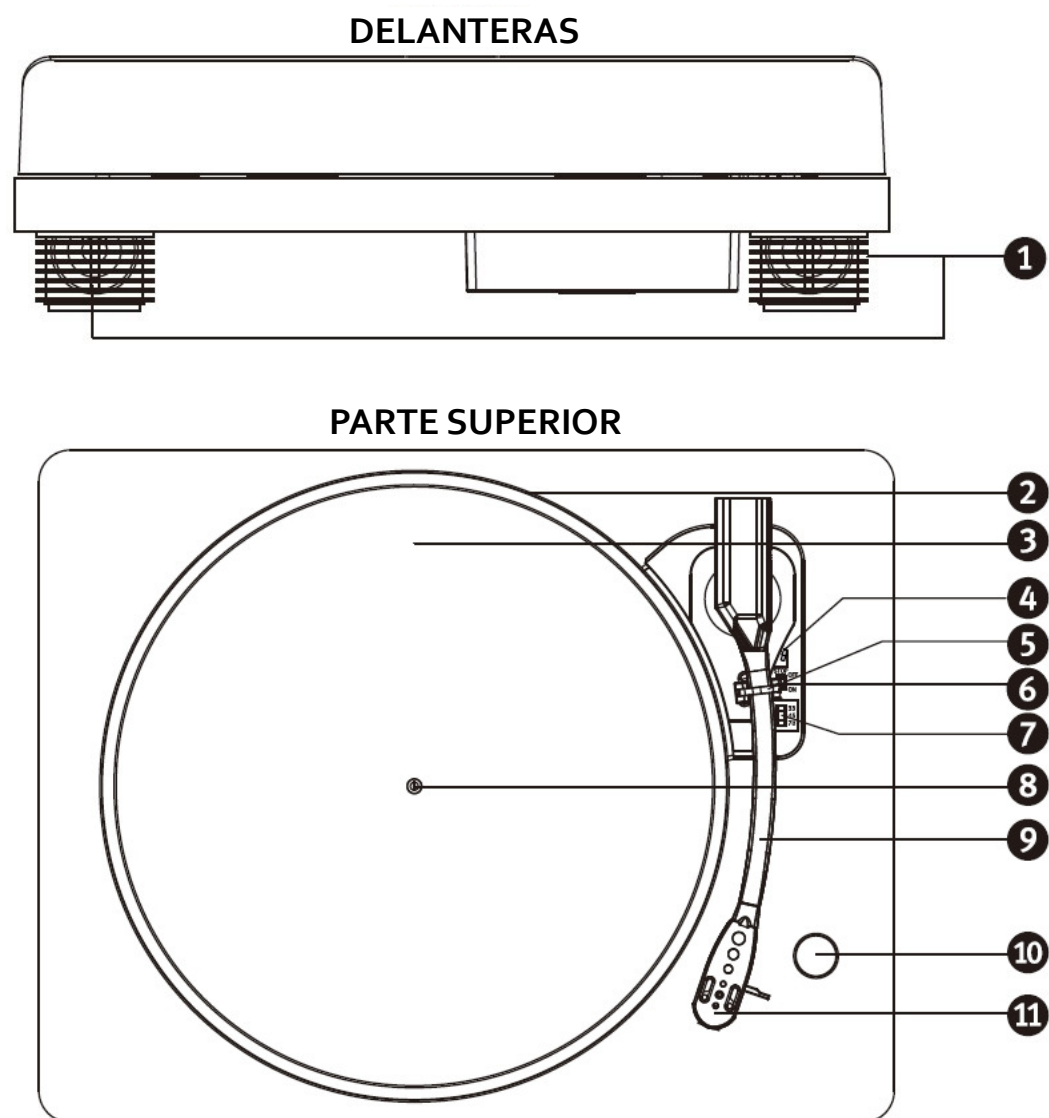

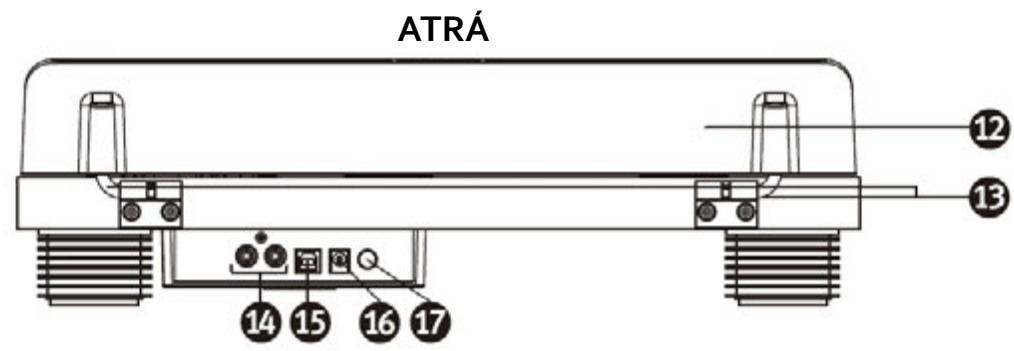

1. Altavoz
2. Plato de tocadiscos
3. Tapete deslizante
4. Palanca de izado
5. Bloqueo del brazo del tocadiscos
6. Interruptor de control de parada automática
7. Interruptor de selección de velocidad
8. Eje del tocadiscos
9. Brazo del tocadiscos
10. Mando de Volumen
11. Cartucho de aguja fonocaptora
12. Sobrecubierta extraíble
13. Bisagra
14. Conectores de Salida Rca
15. Puerto USB
16. Conector del adaptador de corriente
17. Botón de Encendido/Apagado

3. ESCUCHAR UN DISCO

1. Levante la sobrecubierta
2. Pulse el botón de encendido/apagado.
3. Coloque un disco sobre el plato del tocadiscos y ajuste la velocidad para que coincida con la velocidad del disco.

NOTA: para reproducir un single (disco de 45 rpm) y/o discos con agujeros centrales grandes utilice el adaptador de 45 rpm.

Retire la funda protectora del cartucho de la aguja y quite el bloqueo del brazo de lectura. Empuje la palanca de izado hacia atrás y el brazo de lectura se levantará suavemente. Mueva suavemente el brazo de lectura a la posición deseada sobre el disco y el plato del tocadiscos empezará a girar cuando mueva el brazo hacia él si el interruptor de control de parada automática está encendido. Libere el brazo de lectura sobre el tocadiscos empujando la palanca de izado hacia delante y el disco de vinilo empezará a reproducirse.

Si el interruptor de control de parada automática está encendido, el disco dejará de reproducirse automáticamente cuando se termine. Si el interruptor de control de parada automática está apagado, el disco NO dejará de reproducirse automáticamente cuando se termine. Deberá empujar la palanca de izado hacia atrás para levantar el brazo de lectura y colocarlo en el soporte, y entonces apagar el tocadiscos para que deje de girar.

Observaciones: La función de PARADA AUTOMÁTICA funciona con la mayoría de discos de vinilo de 33 rpm. Sin embargo, algunos discos de vinilo se detendrán cuando no se hayan terminado, o no se detendrán cuando se hayan terminado con la función de PARADA AUTOMÁTICA encendida.

4. Conecte la salida RCA al sistema de altavoces externo con un cable RCA (no incluido) para disfrutar de la música de sus discos de vinilo con su sistema de altavoces.

4. CÓMO SUSTITUIR LA AGUJA

Consulte las instrucciones siguientes para sustituir la aguja.

Retirar la aguja del cartucho

1. Coloque un destornillador en la punta de la cubierta de la aguja y empuje hacia abajo, en la dirección mostrada en el dibujo "A".
2. Retire la cubierta de la aguja estirando hacia delante y empujando hacia atrás.

Insertar la aguja

1. Sostenga la punta de la cubierta de la aguja e insértela presionando en la dirección mostrada en "B".
2. Empuje la cubierta de la aguja hacia arriba en la dirección mostrada en "C" hasta que la aguja quede fijada en la posición de la punta.



5. GUÍA DE INICIO RÁPIDO DE AUDACITY (programa de edición del PC)

Antes de arrancar el software

Asegúrese de que el USB del tocadiscos está conectado al ordenador y que tanto el ordenador como el tocadiscos están conectados y encendidos.

Instalación del software (PC)

1. Conecte el tocadiscos a una toma CA y conecte el puerto USB del tocadiscos a un puerto USB del ordenador.
2. Conecte el interruptor de alimentación del tocadiscos.
3. El sistema de Windows detectará un nuevo dispositivo y dispondrá que está listo para su uso.
4. Inserte CD que se adjunta con el USB del tocadiscos.
5. Ejecute el archivo para instalar el programa Audacity. Una vez instalado, inicie el programa Audacity.

Instalación del software (MAC)

Para sistemas MAC, vaya a <http://www.audacityteam.org> y descargue la última versión del software para MAC.

Configuración del software

1. Haga clic en Microphone (Micrófono) en el menú desplegable y seleccione "Stereo Mix (Mezcla estéreo)"



Figura 1: Seleccione Mezcla estéreo

2. Seleccione el menú "Edit (Editar)" y posteriormente "Preferences (Preferencias)"
Seleccione el dispositivo de audio USB bajo la selección de "Recording (Grabación)" tal y como aparece debajo. Seleccione "Software Playthrough" para oír el audio mientras graba.

Nota: El tocadiscos USB puede aparecer con un nombre diferente en el sistema Windows. Esto puede depender del modelo de ordenador y del sistema operativo. El 99% de las veces contendrá "USB" en el nombre.

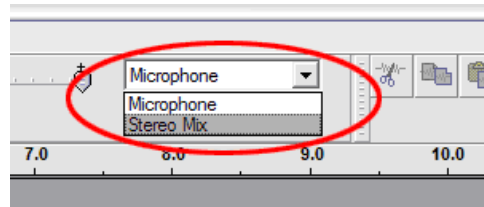

Figura 2: Seleccione el dispositivo de audio USB desde preferencias

Tras finalizar los ajustes anteriores, estará listo para grabar.





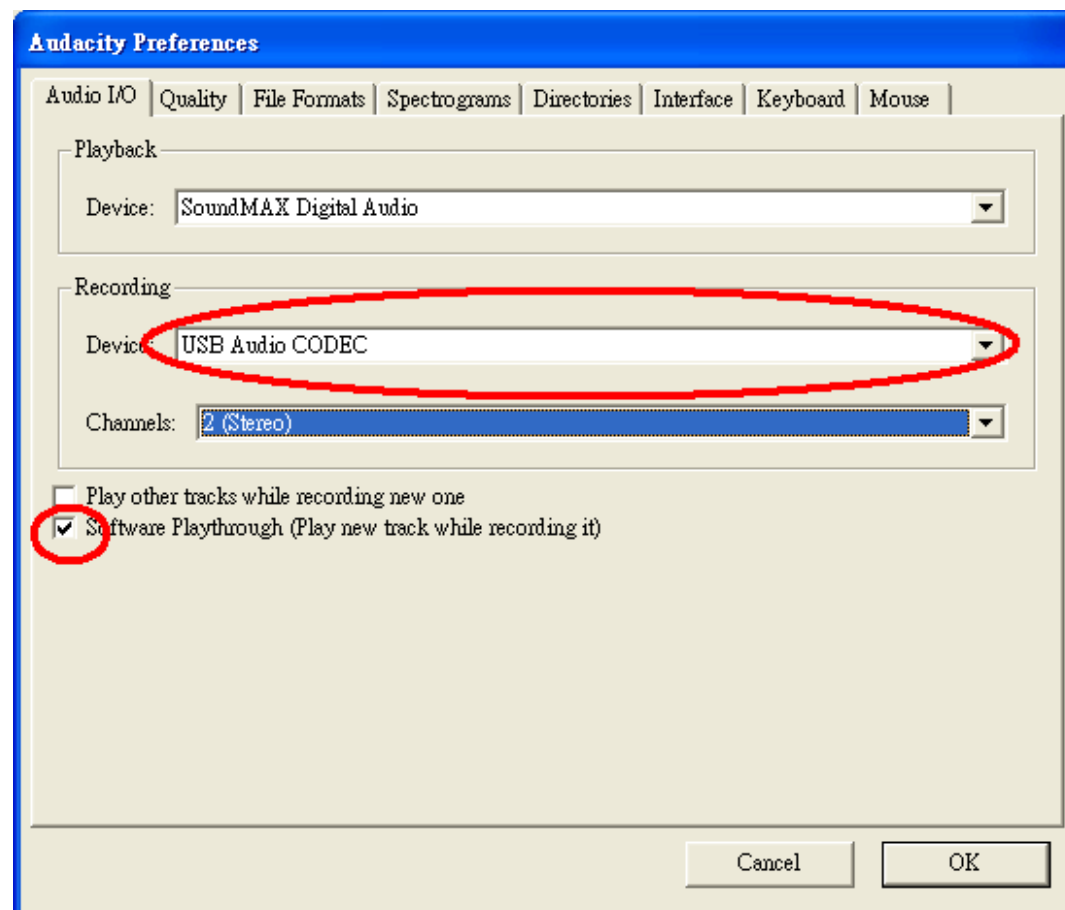

Si todavía experimenta dificultades para encontrar el tocadiscos USB, intente comprobar la configuración del sistema o panel de control para ajustar la configuración de entrada de audio desde el panel de control de sonido.

Nota:







- i. *El software Audacity adjunto es únicamente para referencia. Por favor, descargue la última versión desde la siguiente página web:*
<http://www.audacityteam.org>
- ii. *Por favor, compruebe la siguiente página web y descargue el software de prueba para disponer de más software de edición de sonido.*
<http://www.bias-inc.com/>

Barras de herramientas

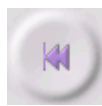

-  Herramienta de selección – para seleccionar la cantidad de audio que desee editar o escuchar.
-  Herramienta sobre – para cambiar el volumen con el tiempo.
-  Herramienta dibujo – para modificar muestras individuales.
-  Herramienta zoom – para acercarse o alejarse.
-  Herramienta cambio – para desplazar pistas a la izquierda o derecha.
-  Multi herramienta – le permite acceder a todas estas herramientas instantáneamente en la ubicación del ratón y en las teclas que pulse.

Botones de control de audio

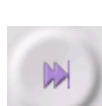
-  Saltar para empezar – mueve el cursor a la hora 0. Si pulsa reproducir en este punto, el proyecto se reproducirá desde el principio.
-  Reproducir – empieza a reproducir el audio en la posición del cursor. Si se selecciona audio, sólo se reproduce la selección.
-  Bucle – si mantiene pulsada la tecla Mayúsculas, el botón de reproducción cambiar al botón de bucle, que le permite repetir la selección una y otra vez.
-  Grabación – empieza a grabar audio con la frecuencia de muestreo del proyecto (la frecuencia de muestreo se encuentra en la esquina inferior izquierda de la pantalla). La nueva pista empezará en la posición actual del cursor, así que haga clic primero en el botón "Skip to Start (Saltar al inicio)" si desea que la pista empiece en la hora 0.
-  Pausa – detiene temporalmente la reproducción o grabación hasta que se vuelve a pulsar pausa.
-  Grabación – detiene la grabación o reproducción. Debe realizar esto antes de aplicar efectos, guardar o exportar.
-  Saltar al final – mueve el cursor al final de la última pista.

Editar barra de herramientas



Todos los botones de esta barra de herramientas realizan acciones – y con algunas excepciones, todos son atajos de teclado de elementos existentes del menú para ahorrarle tiempo. Al mantener el ratón sobre una herramienta se le mostrará un "tooltip (consejo sobre la herramienta)" en caso de que haya olvidado cuál es cuál.



Cortar



Cop.



Pegar



Corta el audio fuera de la selección



Silencia el audio seleccionado



Deshacer



Rehacer (repite el último comando).



Acercarse



Alejarse



Ajustar la selección en la ventana – hace zoom hasta que la selección se ajusta dentro de la ventana.



Ajustar el proyecto en la ventana – hace zoom hasta que todo el audio se ajusta dentro de la ventana.

Menú desplegable de pistas

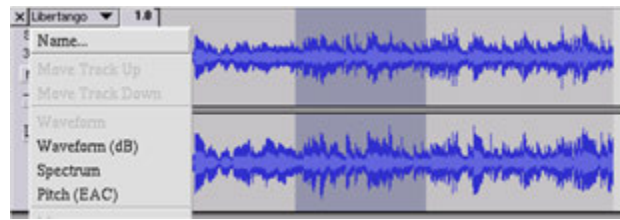

El menú desplegable de pistas aparece cuando se hace clic en el título de la pista. Esto le permite acceder a algunos comandos especiales que se aplican a pistas individuales.

Name...(Nombre...) - le permite cambiar el nombre de la pista.

Move Track Up (Mover una pista hacia arriba) - intercambia lugares con la pista encima de ésta.

Move Track Down (Mover una pista hacia abajo) - intercambia lugares con la pista debajo de ésta.

Waveform (Onda) - fija la pantalla en Onda – ésta es la forma por defecto de visualizar el audio.

Waveform (dB) (Onda (dB)) - similar a Onda, pero en una escala logarítmica medida en decibelios (dB).

Spectrum (Espectro) - muestra la pista como un espectrograma, mostrando la cantidad de energía en diferentes bandas de frecuencia.

Pitch (EAC) (Tono (EAC)) - resalta el contorno de la frecuencia fundamental (tono musical) del, usando el algoritmo de Autocorrelación Mejorada (EAC).

Mono - hace que esta pista sea mono, lo que indica que se reproduce por solo un altavoz, o se reproduce igualmente por los altavoces izquierdo o derecho.

Left Channel (Canal izquierdo) - hace que esta pista se reproduzca únicamente por el altavoz izquierdo.

Right Channel (Canal derecho) - hace que esta pista se reproduzca únicamente por el altavoz derecho.

Make Stereo Track (Convertir pista en estéreo) - si hay otra pista por debajo de ésta, las une para realizar una única pista estéreo, con la pista superior representando al altavoz izquierdo y la pista inferior representando el altavoz derecho. Cuando se unen las pistas en un par estéreo, se aplican a ambos canales izquierdo y derecho todas las ediciones de forma automática.

Split Stereo Track (Dividir pista estéreo) - si la pista seleccionada es una pista estéreo (un par de pistas izquierda y derecha unidas en una única pista), esta operación las divide en dos pistas separadas que puede modificar y editar de forma independiente.

Set Sample Format (Fijar formato de muestra) - esto determina la calidad de los datos de audio y la cantidad de espacio que ocupa. 16 bits es la calidad que emplean los CD de audio y es la calidad mínima que Audacity usa internamente (los archivos de audio de 8 bits se convierten automáticamente cuando se abren). 24 bits se usa en hardware de audio de calidad superior. 32 bits *float* es la calidad más alta que es compatible con Audacity, y recomendamos que use 32 bits float salvo que tenga un ordenador lento o se esté quedando sin espacio de disco duro.

Set Rate (Fijar tasa) - fija el número de muestras por segundo de la pista. Los CD de audio emplean 44100 Hz. Las pistas pueden tener diferentes tasas de muestras en Audacity; se remuestrean automáticamente a la tasa de muestreo del proyecto (en la esquina inferior izquierda de la ventana).

[MENÚ]

Menú de archivo

New (Nuevo) - crea una nueva ventana vacía

Open...(Abrir...) - abre un archivo de audio o un proyecto de Audacity en una ventana nueva (salvo que la ventana actual esté vacía). Para añadir archivos de audio a una ventana de proyecto existente, use uno de los comandos de Importar en el menú proyectos.

Close (Cerrar) - cierra la ventana actual, preguntándole si desea guardar los cambios. En Windows y Unix, al cerrar la última ventana, se cerrará Audacity, a menos que modifique esta opción en las Preferencias de interfaz.

Save Project (Guardar proyecto) - guarda todo lo de la ventana en un formato específico de Audacity de forma que pueda guardarlo y continuar rápidamente con su trabajo más tarde. Un proyecto de Audacity consiste en un archivo de proyecto que termina en ".aup", y una carpeta de datos del proyecto que termina en "_data". Por ejemplo, si llama a su proyecto "Composición", Audacity creará un archivo llamado "Composición.aup" y una carpeta llamada Composición_data. Los archivos de proyecto de Audacity no están diseñados para compartirlos con otros programas - use uno de los comandos de Exportar (debajo) cuando haya terminado de editar un archivo.

Save Project As...(Guardar proyecto como...) - igual que Guardar proyecto (arriba), pero le permite guardar un proyecto con un nombre nuevo.

Recent Files ...(Archivos recientes...) - ofrece una lista de archivos que ha abierto recientemente en Audacity para volver a abrirlos rápidamente.

Export As WAV...(Exportar como WAV...) - exporta todo el audio de su proyecto como un archivo WAV, un formato estándar de la industria para audio sin comprimir. Puede cambiar el formato de archivo estándar empleado para su exportación desde Audacity abriendo el Formato de archivo Preferencias. Tenga en cuenta que al exportarse se mezclará y se volverá a muestrear automáticamente si dispone de más de una pista, o diversas frecuencias de muestreo. Véase también Formatos de archivo.

Export Selection As WAV...(Exportar selección como WAV...) - igual que arriba, pero sólo exporta la selección actual.

Export as MP3...(Exportar como MP3...) - exporta todo el audio como un archivo con formato MP3. Los archivos MP3 se comprimen y por lo tanto, ocupan mucho menos espacio de disco, aunque pierden calidad de audio. Otra alternativa de compresión es Ogg Vorbis (debajo). Puede fijar la calidad de la compresión MP3 en el Formato de archivo Preferencias. Véase también Exportación MP3.

Export Selection As MP3...(Exportar selección como MP3...) - igual que arriba, pero sólo exporta la selección actual.

Export as Ogg Vorbis... (Exportar como Ogg Vorbis...) - exporta todo el audio como un archivo Ogg Vorbis. Los archivos Ogg Vorbis se comprimen y por lo tanto, ocupan mucho menos espacio de disco, aunque pierden calidad de audio. Los archivos Ogg Vorbis tienden a ocupar menos espacio de disco que los archivos MP3 para una calidad de compresión similar y Ogg Vorbis está libre de patentes y restricciones por licencia, pero los archivos Ogg Vorbis no están tan extendidos. Se puede fijar la calidad de la compresión de Ogg en el Formato de archivo Preferencias.

Export Selection As Ogg Vorbis... (Exportar una selección como Ogg Vorbis...) - igual que arriba, pero sólo exporta la selección actual.

Export Labels... (Exportar etiquetas...) - Si dispone de una Etiqueta de pista en el proyecto, esto le permitirá exportar las etiquetas como un archivo de texto. Puede importar las etiquetas en el mismo formato de texto usando el comando "Importar etiquetas..." en el Menú del proyecto.

Export Multiple... (Exportar múltiples...) - le permite dividir el proyecto en múltiples archivos todo en un solo paso. Puede dividirlos bien verticalmente (un archivo nuevo por pista) u horizontalmente (usando etiquetas en una Etiqueta de pista para indicar los espacios entre los archivos exportados).

Page Setup (Configuración de página) - configura la forma en la que Audacity imprimirá las ondas de la pista usando la opción Imprimir, y qué impresora utiliza.

Print (Imprimir) - Imprime la vista de la ventana principal de audacity que muestra todas las pistas y ondas.

Exit (Quit) (Salir (Abandonar)) - cierra todas las ventanas y sale de Audacity, avisándole de que guarde primero cualquier cambio que no haya guardado.

Menú Editar

Undo (Deshacer) - Éste deshacerá la última operación de edición que haya realizado en el proyecto. Audacity es compatible con comandos de deshacer ilimitados – lo que indica que puede deshacer cualquier operación de edición cuando abra la ventana.

Redo (Rehacer) - Éste rehará cualquier operación de edición que se acabe de deshacer. Una vez que realice una nueva operación de edición, ya no puede rehacer las operaciones que hayan sido deshechas.

Cut (Cortar) - Elimina los datos de audio seleccionados y los coloca en el portapapeles. Sólo una "cosa" puede colocarse en el portapapeles en cada momento, pero puede contener múltiples pistas.

Copy (Copiar) - Copia los datos de audio seleccionados al portapapeles sin eliminarlos del proyecto.

Paste (Pegar) - Inserta cualquier cosa que esté en el portapapeles en la posición de la selección o cursor en el proyecto, sustituyendo cualquier dato de audio que esté seleccionado actualmente, si hay alguno.

Trim (Cortar) - Elimina todo a la izquierda y a la derecha de la selección.

Delete (Eliminar) - Elimina los datos del audio que está seleccionado actualmente sin copiarlo al portapapeles.

Silence (Silenciar) - Elimina los datos de audio seleccionados actualmente, sustituyéndolos por silencios en lugar de eliminarlos.

Split (Dividir) - Mueve la región seleccionada a su propia pista o pistas, sustituyendo la parte afectada de la pista original por silencio. Véase la figura que aparece debajo:



Duplicate (Duplicar) - Realiza una copia de todo o partes de una pista o conjunto de pistas en nuevas pistas. Véase la figura que aparece debajo:

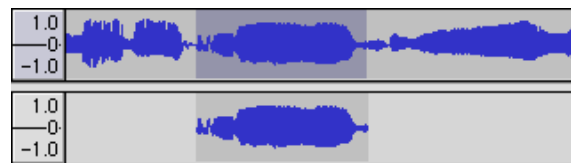

Select ... > All (Seleccionar ... > Todo) - Selecciona todo el audio en todas las pistas del proyecto.

Select ... > Start to Cursor (Seleccionar ... > Desde el principio hasta el cursor) - Selecciona desde el principio de las pistas seleccionadas hasta la posición del cursor.

Select ... > Cursor to End (Seleccionar ... > Desde el cursor hasta el final) - Selecciona desde la posición del cursor hasta el final de las pistas seleccionadas.

Find Zero Crossings (Encontrar cruces en cero) - Modifica ligeramente la selección de forma que tanto el borde derecho como izquierdo de la selección aparecen en un cruce cero de inclinación positiva. Esto facilita copiar y pegar audio sin que resulte un sonido de clic audible.

Selection Save (Guardar selección) - Recuerda la selección actual (o la posición del cursor) permitiéndole restaurarlo más tarde.

Selection Restore (Restaurar selección) - Restaura la posición del cursor a la última posición guardada mediante "Gaurdar selección".

Move Cursor ... > to Track Start (Mover cursor ... > Al principio de la pista) - Mueve el cursor al principio de la pista actual.

Move Cursor ... > to Track End (Mover cursor ... > Al final de la pista) - Mueve el cursor al final de la pista seleccionada actualmente.

Move Cursor ... > to Selection Start (Mover cursor ... > Al comienzo de la selección) - Mueve el cursor al comienzo de la selección actual.

Move Cursor ... > to Selection End (Mover cursor ... > Al final de la selección) - Mueve el cursor al final de la selección actual.

Snap-To ... > Snap On (Partir a ... > Partir conectado) - Activa el modo Partir a. Cuando está activado el modo Partir a, la selección se detendrá en el intervalo más cercano de la escala temporal, por defecto en el segundo más cercano. Así que si hace clic y arrastra desde 4.2 segundos a 9.8 segundos, resultará una selección desde 4 segundos a 10 segundos exactamente. Puede cambiar las unidades que se parten usando la opción "Set Selection Format (Fijar formato de selección)" en el menú Ver.

Snap-To ... > Snap Off (Partir a ... > Partir desconectado) - Desconecta el modo Partir a permitiéndole seleccionar gamas de tiempo arbitrarias

Preferences...(Preferencias...) - abre el cuadro de diálogo Preferencias.

Menú Ver

Zoom In (Reducir) - Reduce el eje horizontal del audio, mostrando más detalles sobre menos tiempo. Asimismo puede usar la herramienta de zoom para reducir una parte particular de la ventana.

Zoom Normal (Zoom normal) - hace zoom en la ventana por defecto, que muestra aproximadamente una pulgada por segundo.

Zoom Out (Ampliar) - amplía, mostrando menos detalles acerca de más tiempo.

Fit in Window (Ajustar a la ventana) - Amplia hasta que todo el proyecto se ajusta a la ventana.

Fit Vertically (Ajustar verticalmente) - Vuelve a dar tamaño a todas las pistas verticalmente de forma que se ajusten a la ventana (si es posible).

Zoom to Selection (Reducir o ampliar a selección) - Amplia o reduce de forma que la selección llena la ventana.

Set Selection Format (Fijar formato de selección) - le permite elegir el formato que se muestra en la parte inferior de la ventana indicando el tiempo de la selección actual. Las opciones incluyen películas, vídeo y tramas de audio del CD, segundos + muestras, o puramente tiempo. Si conecta el modo Partir a en el Menú Editar, la selección partirá los marcos temporales u otra cuantización que haya seleccionado en este menú.

History...(Historial...) - Ofrece la ventana del historial. Muestra todas las acciones que ha realizado durante la sesión actual, incluyendo la importación. La columna de la derecha muestra la cantidad de espacio de disco duro que ha utilizado sus operaciones. Puede saltar hacia delante y hacia atrás entre los pasos de edición con bastante facilidad simplemente haciendo clic en las entradas de la ventana, lo mismo que seleccionando Deshacer y Rehacer muchas veces seguidas. Asimismo puede descartar el historial de Deshacer para ahorrar espacio de disco. La ventana de historial se mantendrá abierta mientras trabaja.

Float Control Toolbar (Barra de herramientas de control float) - mueve la Barra de herramientas de control fuera de la ventana y en su propia ventana flotante, así que puede colocarla donde desee. Este elemento del menú cambia a **Dock Control Toolbar** (Barra de herramientas de control acoplamiento), que puede usar para devolver la barra de herramientas a la ventana principal.

Float Edit Toolbar (Barra de herramientas de editar float) - mueve la Barra de herramientas de editar fuera de la ventana y a su propia ventana flotante, por lo que puede colocarla donde desee. Este elemento del menú cambia a **Dock Edit Toolbar** (Barra de herramientas de editar acoplamiento), que puede usar para volver a colocar la barra de herramientas en la ventana principal.

Float Meter Toolbar (Barra de herramientas de medidor de float) - hace lo mismo que los medidores VU de Audacity y se puede usar para fijar los niveles de grabación y ajustar la reproducción.

Float Mixer Toolbar (Barra de herramientas del medidor de float) - mueve la barra de herramientas del mezclador fuera de la ventana y en su propia ventana flotante tal y como aparece arriba.

Menú de proyecto

Import Audio... (Importar audio...) - Este comando se usa para importar audio desde un formato de audio estándar a su proyecto. Use este comando si ya dispone de varias pistas y desea añadir otra pista al mismo proyecto, quizá para mezclarlas. No puede usar esta opción para importar proyectos de Audacity. La única manera de combinar dos proyectos de Audacity es abrirlos en ventanas separadas y posteriormente copiar y pegar las pistas.

Import Labels... (Importar etiquetas...) - Este comando coge un archivo de texto que contiene códigos de tiempo y etiquetas y las convierte en Pistas con etiquetas.

Import MIDI... (Importar MIDI...) - Este comando de menú importa archivos MIDI y los coloca en una Pista MIDI. Audacity puede mostrar archivos MIDI, pero *todavía no se pueden reproducir, editar, o guardarlos*.

Import Raw Data... (Importar datos sin procesar...) - Este comando de menú le permite abrir un archivo en virtualmente cualquier formato sin comprimir. Cuando seleccione el archivo, Audacity lo analizará e intentará averiguar el formato. Adivinará aproximadamente el 90% del tiempo de forma correcta, por lo que puede intentar simplemente pulsar "OK" y escuchar el resultado. Si no es correcto, sin embargo, puede usar las opciones del cuadro de diálogo para probar otras codificaciones posibles. El principio de la pista(s) importada(s) puede que oiga un poco de ruido. Es probable que sea el encabezado del archivo, que Audacity no puede analizar. Simplemente reduzca y seleccione el ruido con la Herramienta Selección, y posteriormente elija Eliminar del Menú Editar.

Edit ID3 Tags...(Editar etiquetas ID3...) - Abre un cuadro de diálogo que le permite editar etiquetas ID3 asociadas con un proyecto, para exportarlas a MP3.

Quick Mix (Mezcla rápida) - Este comando mezcla todas las pistas seleccionadas. Si mezcla pistas estéreo o mezcla pistas que están marcadas como canal Izquierdo o Derecho, el resultado será una pista estéreo (dos canales); en caso contrario, el resultado será mono. Las pistas se mezclarán implícitamente siempre que pulse el botón Reproducir y siempre que las exporte. Este comando ofrece una forma de hacerlo de forma permanente y guardar los resultados en un disco, guardándolos en las fuentes de reproducción.

Tenga en cuenta que si intenta mezclar dos pistas muy altas, puede que obtenga un recorte (sonará como explosiones, clics y ruido). Para evitarlo arrastre el deslizador de ganancia hacia abajo en las pistas para reducir su volumen antes de mezclarlas.

New Audio Track (Nueva pista de audio) - Éste crea una pista de audio nueva y vacía. Este comando rara vez se necesita, ya que la importación, grabación y mezcla crean automáticamente nuevas pistas según se necesite. Pero puede usar éste para cortar o copiar los datos desde una pista existente y pegarlos en una pista vacía. Si esa pista presentaba una velocidad no por defecto entonces puede que sea necesario que use Fijar velocidad desde el menúDesplegable de pista para fijar la tasa de muestreo correcta.

New Stereo Track (Nueva pista estéreo) - lo mismo que arriba, pero crea una pista estéreo. Asimismo puede crear una pista estéreo enlazando dos pistas usando el menú desplegable de pista.

New Label Track (Nueva pista de etiqueta) - Esto crea una nueva Pista de etiqueta, que puede ser muy útil para la anotación textual.

New Time Track (Nueva pista de tiempo) - Esto crea una nueva Pista de tiempo, que se usa para variar la velocidad de la reproducción con el tiempo.

Remove Tracks (Eliminar pistas) - Este comando elimina la pista o pistas del proyecto. Incluso si solo se selecciona una parte de la pista, se elimina toda la pista. Asimismo puede eliminar una pista haciendo clic en la X situada en la esquina superior izquierda. Para recortar solo parte del audio en una pista, use Borrar o Silencio.

Align Tracks... (Alinear pistas...) - Todas las funciones de alineación funcionan en todas las pistas o grupos, no es selecciones, incluso si se extienden por múltiples pistas. Todas operan mediante pistas con reproducción en diferido (moviéndolas a la izquierda o derecha), facilitando la sincronización de pistas o eliminación de silencios al principio. El cursor o la selección permanece en el mismo lugar salvo que use "Align and move cursor..." (Alinear y mover el cursor...), que aparece debajo:

Align and move cursor...(Alinear y mover el cursor...) - la misma función que arriba excepto que el cursor o la selección se mueve conjuntamente con las pistas. Esto le permite cambiar las pistas sin perder su posición relativa.

Add Label at Selection (Añadir etiqueta a la selección) - Este elemento del menú le permite crear una nueva etiqueta en la selección actual. Puede dar título a la etiqueta tecleando con el teclado y después pulsado "Enter (Intro)" cuando haya finalizado.

Add Label at Playback Position (Añadir etiqueta en el punto de reproducción) - Este elemento de menú le permite crear una nueva etiqueta en la posición actual donde está reproduciendo o grabando. Haga esto si desea marcar cierta parte mientras lo escucha. Puede dar título a la etiqueta tecleando con el teclado y después pulsado "Enter (Intro)" o "Return (Volver)" cuando haya finalizado. Esto solo está disponible mientras se reproduce Audacity.

Menú Generar

Si ha elegido un elemento del menú Generar, cuando no hay pistas en un proyecto, se crea una nueva pista. En caso contrario, se usa la pista actual. Si se selecciona una pista y se coloca el cursor en un único lugar de la pista el audio se inserta en la posición del cursor. La duración por defectos es de 30 segundos. El audio creado sustituirá cualquier selección; en caso contrario se inserta en la pista, modificando posteriormente partes de la pista.

Silence (Silenciar) - inserta silencios

Tone...(Tono...) - puede crear una onda sinusoidal, una onda cuadrada o una onda de diente de sierra.

White Noise (Ruido blanco) - inserta muestras de audio aleatorias, que suenan como estáticas puras.

Cualquier elemento que aparezca después de estos tres integrados serán plugins VST, Ladspa, o Nyquist. Es posible que un plugin mal escrito bloquee Audacity, por lo que siempre guarde el trabajo antes de usar un plugin. Tenga en cuenta que cualquier efecto que no tenga audio como entrada se colocará automáticamente en el menú Generar.

Menú Efectos

Los elementos de este menú solo funcionan cuando ha seleccionado audio. Audacity no dispone de efectos en tiempo real; debe seleccionar el audio, aplicar el efecto, y posteriormente escuchar los resultados. La mayoría de los efectos tienen un botón de vista preliminar. Hacer clic en este botón reproduce hasta tres segundos de audio, lo que le permite oír cómo sonará una vez que se aplique el efecto. Esto resulta útil para afinar los parámetros de los efectos.

Repeat Last Effect (Repetir el último efecto) - la selección de este comando es una atajo de teclado para aplicar el efecto más reciente con la misma configuración. Se trata de una forma práctica de aplicar el mismo efecto a muchas partes diferentes de un archivo.

Amplify (Amplificar) - cambia el volumen del audio seleccionado. Si hace clic en el cuadro "Allow clipping (Permitir recorte)", le permitirá amplificarlo tanto que el audio termina más allá del alcance de la onda, y se recorta (distorsiona). El valor por defecto cuando abre el efecto es amplificar de forma que la parte más alta de la selección está lo más alta posible sin distorsión.

Bass Boost - mejora las frecuencias de bajos en el audio.

Change Pitch (Cambiar tono) - cambia el tono/frecuencia del audio seleccionado sin cambiar el ritmo. Cuando abre este cuadro de diálogo, la frecuencia de inicio se fija según la mejor adivinación de Audacity respecto a la frecuencia de la selección. Esto funciona muy bien para canciones o instrumentos musicales sin ruido de fondo. Puede especificar el cambio de tono de una de estas cuatro maneras: nota musical, semitonos, frecuencia, o cambio de porcentaje.

Change Speed (Cambiar velocidad) - cambia la velocidad del audio mediante un nuevo muestreo. Aumentar la velocidad asimismo aumentará el tono y viceversa. Esto cambiará la longitud de la selección.

Change Tempo (Cambiar ritmo) - cambia el ritmo (velocidad) del audio sin cambiar el tono. Esto cambiará la longitud de la selección.

Compressor (Compresor) - comprime la gama dinámica de la selección de forma que las partes altas son más suaves a la vez que mantiene el mismo volumen de las partes suaves. Opcionalmente, puede normalizar posteriormente la grabación, lo que provoca que toda la pieza tenga un volumen percibido más alto.

Echo (Eco) - un efecto muy simple que repite la selección con una caída, que suena como una serie de ecos. Este efecto no cambia la longitud de la selección, así que puede que quiera añadir silencio al final de la pista antes de aplicarlo (usando el Menú Generar).

Equalization (Ecuación) - Aumenta o reduce las frecuencias arbitrarias. Puede seleccionar una de un número de curvas diferentes diseñadas para ecualizar el sonido de algunos fabricantes populares de discos, o dibujar su propia curva.

Fade In (Aparecer progresivamente) - hace aparecer linealmente la selección

Fade Out (Desvanecerse progresivamente) - desvanece la selección linealmente

FFT Filter (Filtro FFT) - similar a la ecualización, le permite mejorar o reducir frecuencias arbitrarias. La curva aquí usa una escala lineal para la frecuencia.

Invert (Inversión) - cambia la onda verticalmente, exactamente igual que una inversión de fase en el dominio analógico.

Noise Removal (Reducción de ruido) - Este efecto le permite limpiar de ruido una grabación. Primero, seleccione un pedazo de audio pequeño que esté en silencio excepto para el ruido; seleccione "Noise Removal (Reducción)", y haga clic en el botón "Get Noise Profile" (Obtener perfil del ruido). Posteriormente seleccione todo el audio que desee filtrar y vuelva a seleccionar "Noise Removal (Reducción de ruido)" y haga clic en el botón "Remove Noise (Eliminar ruido)". Puede experimentar con el control deslizante para intentar eliminar más o menos ruido. Es normal que la eliminación de ruido provoque alguna distorsión. Funciona mejor cuando la señal de audio es más alta que el ruido.

Normalize (Normalizado) - le permite corregir la compensación CC (un desplazamiento vertical de la pista) y/o amplificarla de forma que la amplitud máxima sea una cantidad fija, -3 dB. Es útil para normalizar todas las pistas antes de mezclarlas. Si tiene muchas pistas, puede que necesite usar el control deslizante de la ganancia de pista para rechazar algunas.

Nyquist Prompt (Aviso Nyquist) - solo para usuarios avanzados. Le permite expresar transformaciones arbitrarias usando un potente lenguaje de programación funcional. Véase la sección de Nyquist de la página web de Audacity para obtener más información.

Phaser - el nombre "Phaser" procede de "Phase Shifter (Cambiador de fase)", ya que funciona combinando las señales desplazadas por fase con la señal original. El movimiento de las señales desplazadas por fase se controla usando un oscilador de baja frecuencia (LFO).

Repeat (Repetir) - repite la selección cierto número de veces. Esta operación es bastante rápida y eficiente con el espacio, así que es práctica de usar para crear bucle casi infinito.

Reverse (Invertir) - Este efecto invierte el audio seleccionado temporalmente; después del efecto se oirá primero el final del audio y el principio se oirá el último.

Wahwah (Efecto Wahwah) - usa un filtro pasa banda móvil para crear su sonido. Se usa un oscilador de baja frecuencia (LFO) para controlar el movimiento del filtro durante todo el espectro de la frecuencia. Ajusta la fase de los canales izquierdo y derecho cuando se le da una selección estéreo, de forma que el efecto parece viajar a través de los altavoces.

Plugins 1 to 15 ... (Plugins 1 al 15 ...) etc. Estos submenús contienen cualquier plugin de VST, Ladspa, o Nyquist cargados por Audacity. Es posible que un plugin mal escrito bloquee Audacity, así que siempre guarde el trabajo antes de usar un efecto plugin.

Menú Analizar

Plot Spectrum (Análisis de espectro) - Para usar esta propiedad, primero seleccione una región de audio de una única pista y posteriormente seleccione "Análisis de espectro". Se abre una ventana que muestra el espectro de la potencia del audio en esa región, calculado usando la Transformada rápida de Fourier. El gráfico representa cuánta energía hay en cada frecuencia. A medida que mueve el ratón por la pantalla, muestra la frecuencia pico más cercana. Esta ventana asimismo muestra otras funciones comunes que se calculan usando la Transformada rápida de Fourier, incluyendo tres versiones de la función de correlación. La función de Autocorrelación mejorada es muy buena para identificar el tono de una nota.

El menú de Analyze está diseñado para efectos y efectos de plug-in que no modifican el audio, sino que simplemente abren un cuadro de diálogo con alguna información descriptiva. Audacity asimismo es compatible con los comandos de Analyze que crean anotaciones en una Etiqueta de pista.

Menú Ayuda

About Audacity (Acerca de Audacity) - muestra el número de versión y los créditos. Si ha compilado usted mismo Audacity, compruebe aquí para verificar qué módulos opcionales tuvieron éxito al compilarse.

6. CONSEJOS PARA UN MEJOR FUNCIONAMIENTO DEL TOCADISCOS

1. Cuando abra o cierre la cubierta del tocadiscos, manéjela con suavidad, agarrándola del centro o de cada lado.
2. No toque la punta de la aguja con los dedos. Evite golpear la aguja contra el plato del tocadiscos o el borde del disco.
3. Limpie periódicamente la punta de la aguja con un cepillo suave y haciendo solo movimientos de atrás hacia delante.
4. Si necesita usar líquido para limpiar la aguja, utilice muy poca cantidad.
5. Frote suavemente la sobrecubierta y la estructura del tocadiscos con un trapo suave. Utilice solo una pequeña cantidad de detergente suave para limpiar el tocadiscos y la sobrecubierta.
6. Nunca utilice productos químicos ni disolventes agresivos en ninguna pieza del sistema tocadiscos.
7. El peso del extremo del brazo de lectura está ajustado a una presión de aguja estándar, no se recomienda modificarlo. De lo contrario, podría afectar al uso normal del tocadiscos.

7. ESPECIFICACIONES TÉCNICAS

Lenco	
Tocadiscos	LS-50
Tipo	Accionado por correa, totalmente manual
Motor de accionamiento	Motor DC
Velocidad	33 1/3 rpm, 45 rpm, 78 rpm
Distorsión y variación de velocidad	<0,35%
Plato de tocadiscos	300 mm
Cápsula fonocaptora	
Tipo	Cartucho de cerámica 402-M208-015
Aguja	0,7 mil
Fuerza de tracción óptima	4~6 gramos
Salida	160-380 mv (HP-4005)
Respuesta de frecuencia	-28 db (10 KHz)
Diafonía	10 db (1 KHz)
Relación Señal-Ruido (S/R)	40 db
General	
ADAPTADOR	entrada 100-240 V CA-50/60 Hz, 0,5 A salida 12 V CC, 1000 mA
PRODUCTO	12 V CC, 1000 mA
salida de audio (salida de línea)	400-600 mv
Consumo de energía	12 W
Dimensiones	410 x 330 x 118 mm
	aprox. 3,18 kg: LS-50WD
Peso neto	aprox. 3,43 kg: LS-50GY

Adaptador de alimentación

Fabricante: SHENZHEN SHI GUANGKAIYUAN TECHNOLOGY.,LTD.

Número de modelo: GKYPS0100120EU1

Utilice únicamente el adaptador de CA original

Utilice únicamente la fuente de alimentación indicada en las instrucciones de uso

8. GARANTÍA

Lenco ofrece servicio y garantía en cumplimiento con las leyes de la Unión Europea, lo cual implica que, en caso de que su producto precise ser reparado (tanto durante como después del periodo de garantía), deberá contactar directamente con su distribuidor.

Nota importante: No es posible enviar sus reparaciones directamente a Lenco.

Nota importante: Si la unidad es abierta por un centro de servicio no oficial, la garantía quedará anulada.

Este aparato no es adecuado para el uso profesional. En caso de darle un uso profesional, todas las obligaciones de garantía del fabricante quedarán anuladas.

9. AVISO LEGAL

Regularmente se llevan a cabo actualizaciones en el Firmware y en los componentes del hardware. Por esta razón, algunas de las instrucciones, especificaciones e imágenes incluidas en este documento pueden diferir ligeramente respecto a su situación particular. Todos los elementos descritos en esta guía tienen un objetivo de mera ilustración, y pueden no ser de aplicación en su situación particular. No se puede obtener ningún derecho ni derecho legal a partir de la descripción hecha en este manual.

10. ELIMINACIÓN DEL ANTIGUO DISPOSITIVO



Este símbolo indica que no deberá deshacerse del producto eléctrico o batería en cuestión junto con los residuos domésticos, en el ámbito de la UE. Para garantizar un tratamiento residual correcto del producto y su batería, por favor, elimínelos cumpliendo con las leyes locales aplicables sobre requisitos para el desecho de equipos eléctricos y baterías. De hacerlo, ayudará a conservar recursos naturales y mejorar los estándares de protección medioambiental en el tratamiento y eliminación de residuos eléctricos (Directiva sobre la Eliminación de Equipos Eléctricos y Electrónicos).

11. MARCA CE



Los productos con la marca CE cumplen con la Directiva EMC (2014/30/EU) y con la Directiva de Bajas Tensiones (2014/35/EU) emitida por la Comisión de la Unión Europea.

Por la presente, Lenco Benelux BV, Thermiekstraat 1a, 6361 HB Nuth, Países Bajos, declara que este producto cumple con las exigencias esenciales y otras provisiones relevantes de la Directiva 1999/5/EC. La declaración de conformidad puede consultarse en techdoc@lenco.com

12. SERVICIO

Para obtener más información y soporte del departamento técnico, por favor, visite la página web www.lenco.com

Lenco Benelux BV, Thermiekstraat 1a, 6361 HB, Países Bajos.