

# Guide d'utilisation

Lenovo  
YOGA

Lenovo

Yoga 7i 2-in-1 (14", 10), Yoga 7 2-in-1 (14", 10), Yoga 7i 2-in-1 (16", 10) et Yoga 7 2-in-1 (16", 10)

## **À lire en premier**

Avant d'utiliser cette documentation et le produit associé, prenez connaissance des informations suivantes :

- [Consignes générales de sécurité et de conformité](#)
- *Consignes de sécurité et déclaration de garantie*
- *Guide de configuration*

**Deuxième édition (Avril 2025)**

**© Copyright Lenovo 2025.**

REMARQUE SUR LES DROITS LIMITÉS ET RESTREINTS : si les données ou les logiciels sont fournis conformément à un contrat GSA (« General Services Administration »), l'utilisation, la reproduction et la divulgation sont soumises aux restrictions stipulées dans le contrat n° GS-35F-05925.

# Table des matières

<b>À propos de ce guide</b> . . . . .	<b>.iii</b>	Configurer la reconnaissance faciale . . . . .	17
<b>Chapitre 1. Découvrir votre ordinateur</b> . . . . .	<b>1</b>	Enregistrez vos empreintes digitales . . . . .	17
Vue avant . . . . .	1	Windows Update . . . . .	18
Microphones . . . . .	2	Options de récupération Windows. . . . .	18
Voyant infrarouge . . . . .	2	Une meilleure efficacité énergétique . . . . .	19
Caméra infrarouge . . . . .	2	Arrêter votre PC . . . . .	19
Cache de la caméra . . . . .	2	Mettre votre PC en mode veille . . . . .	19
Caméra . . . . .	3	Bloc de batteries rechargeables. . . . .	19
Voyant de la caméra . . . . .	3	Définir le comportement du bouton d'alimentation. . . . .	21
Détecteur de lumière ambiante . . . . .	3	Ajuster les paramètres de délai d'attente afin d'économiser de l'énergie . . . . .	21
Écran . . . . .	3	Modes de fonctionnement du système . . . . .	21
Vue du dessus . . . . .	4	Fréquence de rafraîchissement de l'écran ajustable (sur modèles sélectionnés) . . . . .	22
Antennes . . . . .	5	Connectez-vous à un réseau. . . . .	23
Haut-parleurs. . . . .	5	Connectez-vous à un réseau Wi-Fi . . . . .	23
Détecteur d'empreintes digitales . . . . .	5	Établir une connexion câblée . . . . .	23
Pavé tactile. . . . .	5	Applications Lenovo uniques . . . . .	24
Clavier . . . . .	5	Lenovo Vantage . . . . .	24
Microphones . . . . .	5	Smart Connect . . . . .	24
Vue du côté gauche . . . . .	6	Smart Note. . . . .	24
Connecteur HDMI . . . . .	6	Lenovo AI Now . . . . .	26
Connecteur USB Type-C multifonction . . . . .	6	Utilisez votre Yoga dans divers modes . . . . .	26
Voyant de charge . . . . .	7		
Prise audio multifonction . . . . .	7		
Vue du côté droit . . . . .	8	<b>Chapitre 3. Explorer votre ordinateur</b> . . . . .	<b>29</b>
Voyant d'alimentation. . . . .	8	Fonctions intelligentes . . . . .	29
Bouton d'alimentation . . . . .	8	Mode soin des yeux . . . . .	29
Logement pour carte microSD . . . . .	9	Détection de présence (sur modèles sélectionnés) . . . . .	29
Connecteur USB Type-C multifonction . . . . .	9	Super résolution (sur modèles sélectionnés) . . . . .	30
Connecteur USB Standard-A. . . . .	9	Suppression des bruits intelligente . . . . .	30
Connecteur Always-on . . . . .	9	Dolby Atmos . . . . .	31
Vue arrière . . . . .	10	Interagir avec votre ordinateur . . . . .	31
Grilles d'aération (sortie). . . . .	10	Touches de raccourci. . . . .	31
Vue du dessous . . . . .	11	Le commutateur fn lock . . . . .	32
Grilles d'aération (entrée) . . . . .	11	Combinaisons de touches à l'aide des touches fn . . . . .	33
Haut-parleurs. . . . .	11	Combinaisons de touches à l'aide de la touche du logo Windows . . . . .	34
Fente du bouton Novo . . . . .	11	La touche Copilot . . . . .	34
Fonctions et caractéristiques . . . . .	12	Gestes du pavé tactile . . . . .	34
Déclaration sur le taux de transfert USB . . . . .	14	Opérations tactiles prises en charge par Windows . . . . .	36
Environnement d'exploitation. . . . .	15	Se connecter à un écran externe . . . . .	38
<b>Chapitre 2. Prendre en main votre ordinateur</b> . . . . .	<b>17</b>	Activer la veilleuse . . . . .	39
Votre PC et son système d'exploitation . . . . .	17		
Configuration initiale du système d'exploitation Windows . . . . .	17		

Protection de votre vie privée à l'aide du cache de la caméra . . . . .	39	Que dois-je faire avec les erreurs d'écran bleu . . . . .	48
Menu du bouton Novo . . . . .	40	Que faire si l'écran scintille. . . . .	48
Ouvrir le menu du bouton Novo . . . . .	40	Que dois-je faire si mon pavé tactile ne répond pas. . . . .	49
Définir les mots de passe dans UEFI/BIOS Setup Utility . . . . .	40	Que dois-je faire si le son ne fonctionne pas . . . . .	49
Types de mot de passe . . . . .	40	Que faire si ma caméra ne peut pas être lancé ou trouvé . . . . .	50
Définir le mot de passe administrateur . . . . .	41	Que dois-je faire si mon clavier ne fonctionne pas . . . . .	50
Modifier ou supprimer le mot de passe administrateur . . . . .	41	Que dois-je faire si le rétroéclairage de mon clavier ne fonctionne pas . . . . .	51
Définir le mot de passe utilisateur . . . . .	42	Comment réinitialiser le mot de passe Windows . . . . .	51
Activer le mot de passe à la mise sous tension . . . . .	42	Que dois-je faire si la batterie intégrée ne se charge pas . . . . .	52
Définir le mot de passe du disque dur . . . . .	42	Ressources d'aide. . . . .	52
Modifier ou supprimer le mot de passe d'accès au disque dur . . . . .	43	Qu'est-ce qu'une CRU ? . . . . .	53
Modifier les paramètres dans UEFI/BIOS Setup Utility . . . . .	43	CRU pour votre modèle de produit . . . . .	54
Qu'est-ce que l'UEFI/BIOS Setup Utility . . . . .	43	Appeler Lenovo . . . . .	54
Ouvrez l'UEFI/BIOS Setup Utility . . . . .	43	Avant de prendre contact avec Lenovo . . . . .	54
Sélectionner des périphériques d'amorçage . . . . .	43	Centre de support client Lenovo . . . . .	54
Modifier le mode touches de raccourci (hotkey mode). . . . .	44	Acheter des services supplémentaires . . . . .	55
Activer ou désactiver la fonction Always-on . . . . .	44		
Activer ou désactiver la fonction Flip to Start . . . . .	44		
<b>Chapitre 4. Accessoires . . . . .</b>	<b>45</b>	<b>Chapitre 6. PC et accessibilité . . . . .</b>	<b>57</b>
Lenovo Yoga Pen . . . . .	45	Fonctionnalités d'accessibilité du matériel PC . . . . .	57
Paramètres du stylet . . . . .	46	Connecteurs USB pour brancher des appareils de technologie d'assistance . . . . .	57
Lenovo TWS YOGA PC Edition . . . . .	46	Accessibilité du clavier . . . . .	57
		Dispositifs biométriques. . . . .	58
		Fonctionnalités d'accessibilité de Windows 11. . . . .	59
		Configuration des fonctionnalités d'accessibilité dans l'application Paramètres. . . . .	59
<b>Chapitre 5. Aide et assistance . . . . .</b>	<b>47</b>	Narrateur . . . . .	59
Foire aux questions . . . . .	47	Ajustement de la taille du texte, application d'un thème à contraste élevé et utilisation de la Loupe . . . . .	59
Où puis-je obtenir les pilotes de périphérique et l'UEFI/BIOS les plus récents . . . . .	47	Touches rémanentes . . . . .	60
Que faire en l'absence de réaction de l'ordinateur. . . . .	47	Documentation utilisateur accessible . . . . .	60
Que faire si je verse du liquide sur l'ordinateur. . . . .	47	Fonctionnalités d'accessibilité de la documentation utilisateur . . . . .	61
Pourquoi mon ordinateur démarre-t-il automatiquement lorsque j'ouvre le capot. . . . .	47	Test de l'accessibilité de la documentation . . . . .	61
Pourquoi la luminosité de mon écran change-t-elle constamment . . . . .	47		
Que dois-je faire si je n'arrive pas à me connecter au réseau . . . . .	48	<b>Annexe A. Avis et marques . . . . .</b>	<b>63</b>

---

## À propos de ce guide

- Ce guide s'applique au(x) modèle(s) de produits Lenovo énumérés ci-dessous. Il est possible que votre ordinateur diffère légèrement des illustrations contenues dans ce guide.

Nom du modèle	Type de machine (MT)
<ul style="list-style-type: none"><li>– Yoga 7 2-in-1 14ILL10</li><li>– Yoga 7 2-in-1 14ILL10 1</li></ul>	83JQ
<ul style="list-style-type: none"><li>– Yoga 7 2-in-1 14AKP10</li><li>– Yoga 7 2-in-1 14AKP10 1</li></ul>	83JR
<ul style="list-style-type: none"><li>– Yoga 7 2-in-1 16ILL10</li><li>– Yoga 7 2-in-1 16ILL10 1</li></ul>	83JT
Yoga 7 2-in-1 16AKP10	83JU

- Pour plus d'informations sur la conformité, reportez-vous à *Consignes générales de sécurité et de conformité* à l'adresse [https://pcsupport.lenovo.com/docs/generic\\_notices](https://pcsupport.lenovo.com/docs/generic_notices).
- Ce guide peut contenir des informations sur les accessoires, les fonctionnalités et les logiciels qui ne sont pas disponibles sur tous les modèles.
- Ce guide contient des instructions basées sur le système d'exploitation Windows. Ces instructions ne s'appliquent pas si vous installez et utilisez d'autres systèmes d'exploitation.
- Microsoft® apporte des changements de fonction périodiques au système d'exploitation Windows® grâce à Windows Update. Par conséquent, les instructions liées au système d'exploitation peuvent devenir obsolètes. Consultez les ressources de Microsoft pour plus d'informations.
- Le contenu de ce guide est susceptible d'être modifié sans préavis. Pour obtenir la dernière version, accédez à la page <https://support.lenovo.com>.



---

## Chapitre 1. Découvrir votre ordinateur

---

### Vue avant

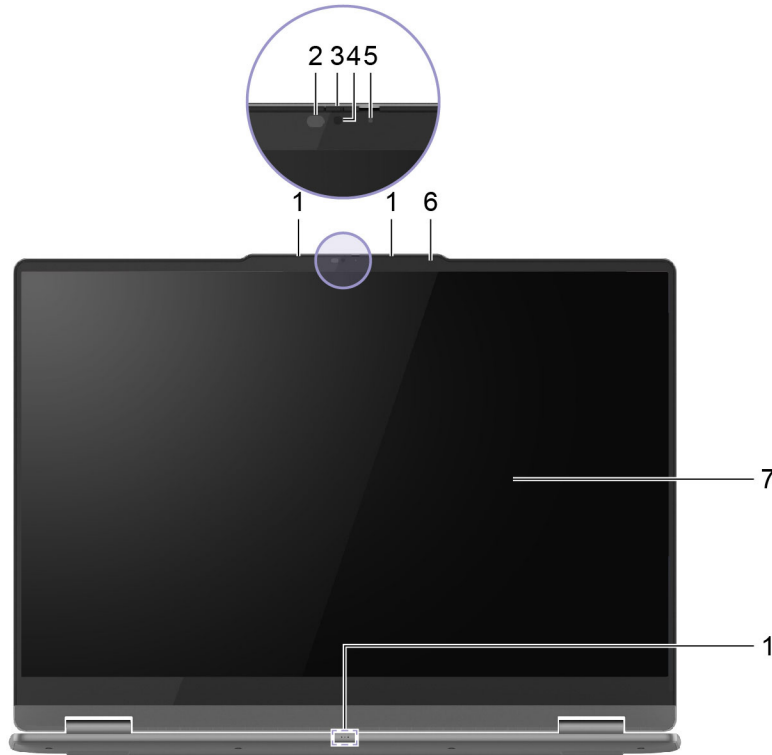

Figure 1. Vue avant (pour les modèles dotés de la caméra infrarouge FHD)

N°	Description
1	Microphones
2	Voyant infrarouge
3	Cache de la caméra
4	Caméra
5	Voyant de la caméra
6	Détecteur de lumière ambiante
7	Écran

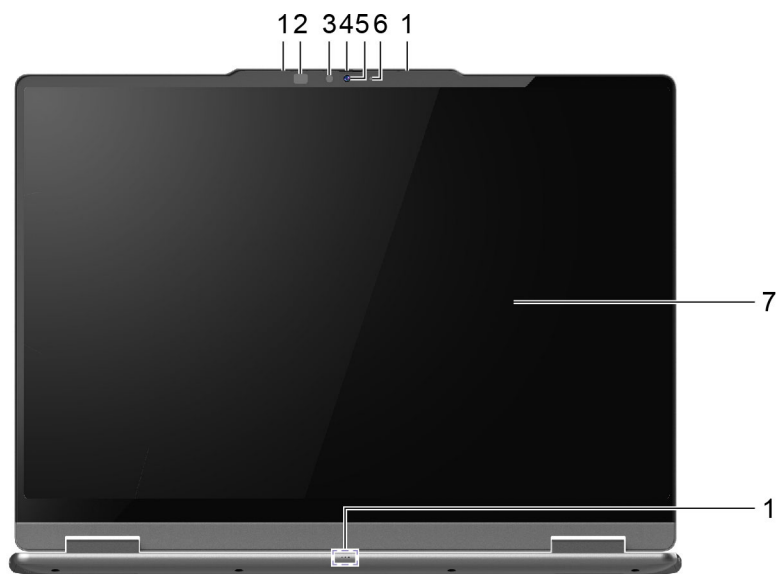

Figure 2. Vue avant (pour les modèles dotés de la caméra infrarouge 5MP)

N°	Description
1	Microphones
2	Voyant infrarouge
3	Caméra infrarouge
4	Cache de la caméra
5	Caméra
6	Voyant de la caméra
7	Écran

## Microphones

Les microphones sont les périphériques d'entrée audio intégrés du PC. Ils enregistrent votre voix et le son ambiant, puis les convertissent sous forme numérique. Les microphones sont des composants essentiels lorsque vous utilisez votre PC pour des visioconférences ou des enregistrements vocaux.

## Voyant infrarouge

Le voyant infrarouge génère et émet des ondes proches de l'infrarouge qui sont reçues et utilisées par une caméra (ou une caméra infrarouge dédiée) pour la reconnaissance faciale.

## Caméra infrarouge

La caméra infrarouge reçoit des ondes proches de l'infrarouge émises par un voyant infrarouge et réfléchies par le visage d'une personne. Elle est utilisée pour la reconnaissance faciale.

## Cache de la caméra

Le cache de la caméra est un cache coulissant que vous pouvez déplacer pour couvrir la lentille de la caméra.

**Remarques** : Le cache de la caméra est une protection de la confidentialité. Lorsque l'objectif de caméra est bloqué :

- La fonction Caméra RGB est désactivée.
- Les fonctions de détection de présence humaine et de lumière ambiante ne sont pas disponibles (sur modèles sélectionnés).

## Caméra

La caméra intégrée reçoit la lumière visible et la convertit en signaux numériques. Elle est utilisée pour l'enregistrement de vidéos et la visioconférence.

Pour les modèles dotés de la caméra infrarouge FHD, cette caméra reçoit également des ondes proches de l'infrarouge émises par un voyant infrarouge et réfléchies par le visage d'une personne. Elle peut ainsi être utilisée pour la reconnaissance faciale.

## Voyant de la caméra

Le voyant de la caméra indique si la caméra est activée.

Tableau 1. État et description du voyant de la caméra

État du voyant de la caméra	Description
Allumé	La caméra est activée.
Éteint	La caméra est désactivée.

## Détecteur de lumière ambiante

Le détecteur de lumière ambiante détecte et mesure l'intensité de la lumière dans l'environnement de l'utilisateur. Les données recueillies par ce détecteur peuvent être utilisées pour activer la luminosité adaptative de l'écran intégré et du clavier du PC.

## Écran

L'écran de l'affichage intégré est la zone dans laquelle s'affichent les textes, graphiques et vidéos.

L'écran tactile vous permet d'interagir avec le PC en touchant simplement des boutons, des icônes et des éléments de menu affichés à l'écran. Les écrans tactiles prennent en charge les gestes à plusieurs doigts.

## Vue du dessus

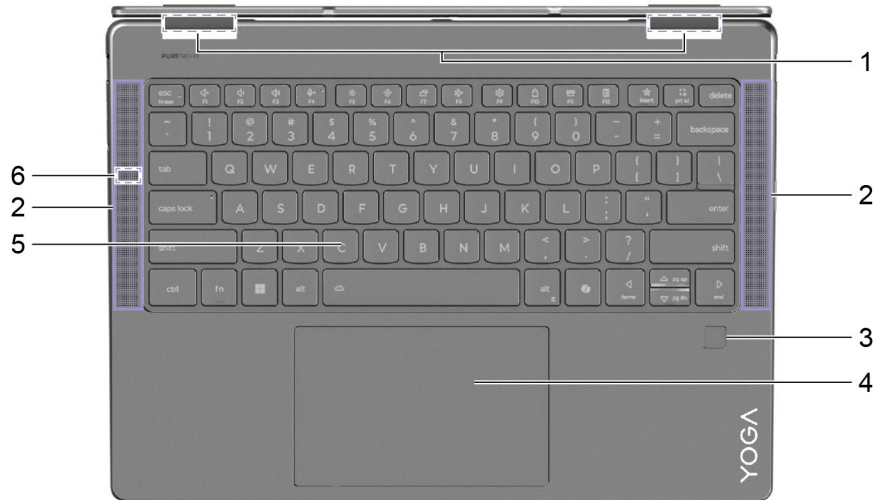

Figure 3. Modèles 14 pouces—Vue du dessus



Figure 4. Modèles 16 pouces—Vue du dessus

N°	Description
1	Antennes (invisibles de l'extérieur)
2	Haut-parleurs
3	Détecteur d'empreintes digitales*
4	Pavé tactile
5	Clavier
6	Microphone

\* sur modèles sélectionnés

## Antennes

Les antennes transmettent et reçoivent des ondes radio pour permettre le transfert de données entre votre PC et un périphérique réseau Wi-Fi ou Bluetooth.

**Remarque** : Les antennes sont cachées à l'intérieur du PC.

## Haut-parleurs

Les haut-parleurs sont les périphériques de sortie audio intégrés du PC.

## Détecteur d'empreintes digitales

Le détecteur d'empreintes digitales scanne votre doigt pour déverrouiller le PC ou vérifier votre identité.

**Remarque** : Vous devez enregistrer une ou plusieurs empreintes digitales avant de les utiliser comme moyen de vérifier votre identité. Sur un PC Windows, allez dans **Paramètres** → **Comptes** → **Options de connexion** pour enregistrer vos empreintes digitales.

## Pavé tactile

Le pavé tactile est le périphérique de pointage intégré du PC. Il fournit les fonctionnalités de base d'une souris externe. Faites glisser votre doigt sur le pavé tactile pour déplacer le pointeur à l'écran. Appuyez une ou deux fois pour sélectionner un élément à l'écran ou exécuter une action.

Le pavé tactile prend également en charge les gestes à plusieurs doigts de Windows, qui offrent des raccourcis pour les applications et les fonctions fréquemment utilisées.

## Clavier

Le clavier est le principal périphérique d'entrée d'un PC. Il est conçu pour saisir des caractères. Un clavier Lenovo comprend également des touches de raccourci destinées à améliorer la productivité lors de l'interaction avec le PC, les applications et le système d'exploitation Windows.

**Remarque** : La disposition des claviers varie selon la langue et la région ; ainsi, le clavier de votre PC peut différer des illustrations de cette publication.

## Microphones

Les microphones sont les périphériques d'entrée audio intégrés du PC. Ils enregistrent votre voix et le son ambiant, puis les convertissent sous forme numérique. Les microphones sont des composants essentiels lorsque vous utilisez votre PC pour des visioconférences ou des enregistrements vocaux.

## Vue du côté gauche

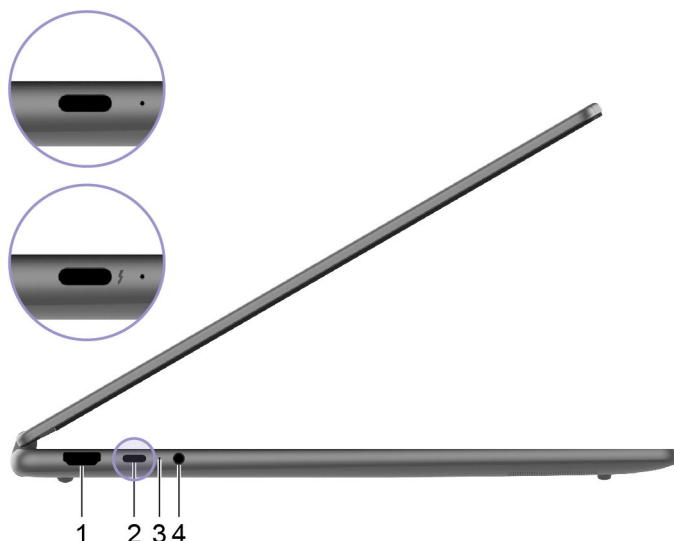

Figure 5. Vue du côté gauche

N°	Description
1	Connecteur HDMI™
2	Connecteur USB Type-C® multifonction
3	Voyant de charge
4	Prise audio multifonction

## Connecteur HDMI

Le connecteur HDMI permet de connecter un périphérique d'affichage externe, comme un téléviseur, un projecteur ou un moniteur.

## Connecteur USB Type-C multifonction

Utilisez le boîtier d'alimentation fourni et ce connecteur pour alimenter le PC.

Si ce connecteur n'est pas utilisé pour le boîtier d'alimentation fourni, il peut également être utilisé pour brancher :

- Des périphériques, notamment de stockage, qui respectent la spécification USB (Universal Serial Bus) de transfert de données et d'interconnexion de périphériques
- Des périphériques d'affichage

**Remarque** : Lorsque vous connectez des périphériques d'affichage, vous devez utiliser les câbles et les adaptateurs appropriés (si nécessaire) en fonction des capacités de connexion du périphérique d'affichage.

- Des stations d'accueil ou autres périphériques compatibles Thunderbolt™ (pour le connecteur avec ⚡)

## Voyant de charge

Le voyant de charge indique si le PC est branché sur une prise de courant. Lorsque le PC est branché sur une prise de courant, la couleur du voyant indique si la batterie est entièrement chargée (ou va bientôt l'être).

Tableau 2. État et description du voyant de charge

État du voyant	PC branché ?	Niveau de charge de la batterie
Éteint	Non	/
Allumé, orange	Oui	1 % – 90 %
Allumé, blanc	Oui	91 % – 100 %

## Prise audio multifonction

La prise audio multifonction permet de brancher des casques audio, des écouteurs ou des haut-parleurs externes à prise unique.

## Vue du côté droit

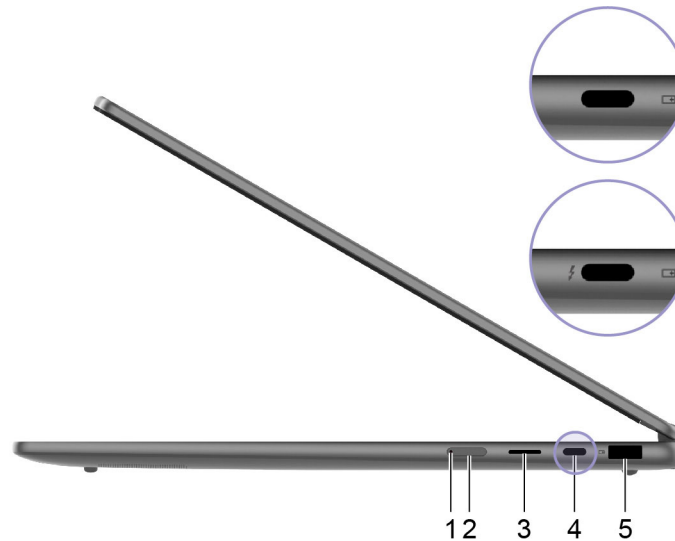

Figure 6. Vue du côté droit

N°	Description
1	Voyant d'alimentation
2	Bouton d'alimentation
3	Logement pour carte microSD
4	Connecteur USB Type-C multifonction
5	Connecteur USB Standard-A (always-on)

## Voyant d'alimentation

Le voyant d'alimentation indique l'état de l'alimentation du PC : allumé, éteint, en mode veille ou en mode hibernation.

Lorsque le PC est sous tension, ce voyant peut également indiquer que la batterie est faible en clignotant rapidement.

Tableau 3. État et description du voyant d'alimentation

État du voyant	État de l'alimentation	Niveau de charge de la batterie
Blanc (fixe)	Sous tension	21 % – 100 %
Blanc (clignotant rapidement)	Sous tension	1 % – 20 %
Blanc (clignotant lentement)	En mode veille	/
Éteint	Hors tension ou en mode hibernation	/

## Bouton d'alimentation

Appuyez sur le bouton d'alimentation pour mettre le PC sous tension.

**Remarque** : Par défaut, sur un PC Windows, appuyer sur le bouton d'alimentation lorsque le PC est sous tension met celui-ci en mode veille.

## Logement pour carte microSD

Le logement pour carte microSD permet d'insérer une carte mémoire microSD, microSDHC ou microSDXC afin de transférer des données entre la carte mémoire et le PC.

## Connecteur USB Type-C multifonction

Utilisez le boîtier d'alimentation fourni et ce connecteur pour alimenter le PC.

Si ce connecteur n'est pas utilisé pour le boîtier d'alimentation fourni, il peut également être utilisé pour brancher :

- Des périphériques, notamment de stockage, qui respectent la spécification USB (Universal Serial Bus) de transfert de données et d'interconnexion de périphériques
- Des périphériques d'affichage

**Remarque** : Lorsque vous connectez des périphériques d'affichage, vous devez utiliser les câbles et les adaptateurs appropriés (si nécessaire) en fonction des capacités de connexion du périphérique d'affichage.

- Des stations d'accueil ou autres périphériques compatibles Thunderbolt™ (pour le connecteur avec )

## Connecteur USB Standard-A

Le connecteur USB Standard-A permet de connecter des périphériques, notamment de stockage, qui respectent la spécification USB (Universal Serial Bus) de transfert de données et d'interconnexion de périphériques.

## Connecteur Always-on

Un connecteur USB sur lequel figure une icône de batterie () prend en charge la fonction Always-on. Le PC peut alimenter un périphérique USB branché sur ce type de connecteur même lorsque le PC est hors tension, en mode veille ou en mode hibernation.

La fonction Always-on peut être activée ou désactivée à l'aide des programmes suivants :

- Setup Utility du microprogramme du PC, ou
- Lenovo Vantage ou Lenovo PC Manager

## Vue arrière

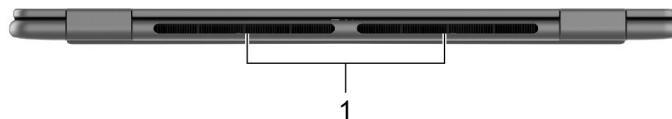

Figure 7. Vue arrière

N°	Description
1	Grilles d'aération (sortie)

## Grilles d'aération (sortie)

Les grilles d'aération permettent d'évacuer l'air chaud hors du PC.

**Important :** Lors de l'utilisation du PC, ne le posez pas sur un lit, un canapé, un tapis ou toute autre surface souple. Dans ce cas, les grilles d'aération seraient obstruées et le PC risquerait de surchauffer. Ses performances pourraient être réduites, il pourrait ne plus répondre ou même s'éteindre.

## Vue du dessous



Figure 8. Vue du dessous

N°	Description
1	Grilles d'aération (entrée)
2	Haut-parleurs
3	Fente du bouton Novo

### Grilles d'aération (entrée)

Les grilles d'aération permettent d'aspirer de l'air à l'intérieur du PC afin de refroidir les composants internes.

**Important :** Lors de l'utilisation du PC, ne le posez pas sur un lit, un canapé, un tapis ou toute autre surface souple. Dans ce cas, les grilles d'aération seraient obstruées et le PC risquerait de surchauffer. Ses performances pourraient être réduites, il pourrait ne plus répondre ou même s'éteindre.

### Haut-parleurs

Les haut-parleurs sont les périphériques de sortie audio intégrés du PC.

### Fente du bouton Novo

Lorsque le PC est mis hors tension, vous pouvez appuyer sur le bouton Novo pour afficher le menu correspondant. Dans le menu, vous pouvez choisir l'une des options suivantes :

- Ouvrir le Setup Utility du microprogramme
- Afficher le menu de sélection du périphérique d'amorçage
- Afficher la page des options de démarrage avancées de Windows

**Remarque :** Le bouton Novo est rarement utilisé lors du fonctionnement normal du PC. Pour éviter que les utilisateurs ne le pressent par inadvertance, le bouton Novo est placé dans une fente. Vous pouvez utiliser un trombone déplié pour appuyer dessus.

## Fonctions et caractéristiques

### Dimensions (modèles 14 pouces)

Élément	Valeur ou spécification
Largeur	317 mm
Profondeur	228 mm
Épaisseur (aluminium)	T2-T4 : 15,45 - 16,49 mm
Épaisseur (silicone)	T2-T4 : 15,95 - 16,99 mm

### Dimensions (modèles 16 pouces)

Élément	Valeur ou spécification
Largeur	361 mm
Profondeur	257 mm
Épaisseur	T2-T4 : 15,85 - 16,99 mm

### Boîtier d'alimentation

Élément	Valeur ou spécification
Entrée	100 à 240 V CA ; 50 à 60 Hz
Tension de sortie	20 V
Courant de sortie maximal	3,25 A
Puissance de sortie maximale	65 W

### Bloc de batteries rechargeables

Élément	Valeur ou spécification
Capacité	70 Wh
Type de cellule	Lithium-polymère
Nombre de cellules	4

**Remarque :** La capacité de la batterie est la capacité typique ou moyenne mesurée dans un environnement de test spécifique. Les capacités mesurées dans d'autres environnements peuvent différer mais ne seront pas inférieures à la capacité nominale (voir étiquette produit).

### Mémoire

Élément	Valeur ou spécification
Type	LPDDR5X
Nombre d'emplacements	0

## Périphérique de stockage de masse

Élément	Valeur ou spécification
Type	Disque SSD
Type d'emplacement	M.2 (2242)
Nombre d'emplacements	1
Interface	PCIe Gen4

## Affichage

**Remarque :** Selon le modèle de votre ordinateur, celui-ci ne devrait prendre en charge qu'une seule des tailles d'écran/résolutions/fréquences de rafraîchissement maximales énumérées ci-dessous.

Élément	Valeur ou spécification
Taille d'écran (diagonale)	<ul style="list-style-type: none"><li>• 14 pouces</li><li>• 16 pouces</li></ul>
Résolution	<ul style="list-style-type: none"><li>• 2880 × 1800</li><li>• 1920 × 1200</li></ul>
Fréquence de rafraîchissement maximale	<ul style="list-style-type: none"><li>• 60 Hz</li><li>• 120 Hz</li></ul>

## Connecteurs et emplacements

Élément	Valeur ou spécification
Connecteur USB Standard-A	<ul style="list-style-type: none"><li>• Quantité : 1</li><li>• Puissance de sortie maximale : 5 V, 1,5 A</li><li>• Protocoles de signalisation pris en charge :<ul style="list-style-type: none"><li>– USB 2.0 480 Mbit/s</li><li>– SuperSpeed USB 5 Gbit/s</li></ul></li></ul>
Connecteur USB Type-C multifonction (Yoga 7 2-in-1 14AKP10, Yoga 7 2-in-1 16AKP10)	<ul style="list-style-type: none"><li>• Quantité : 2</li><li>• Puissance de sortie maximale : 5 V, 3 A</li><li>• Puissance d'entrée maximale : 20 V, 3,25 A</li><li>• Protocoles de signalisation pris en charge :<ul style="list-style-type: none"><li>– USB 2.0 480 Mbit/s</li><li>– SuperSpeed USB 5 Gbit/s</li><li>– SuperSpeed USB 10 Gbit/s</li><li>– DisplayPort 1.4a</li></ul></li></ul>

Élément	Valeur ou spécification
Connecteur USB Type-C multifonction (Yoga 7 2-in-1 14ILL10, Yoga 7 2-in-1 16ILL10)	<ul style="list-style-type: none"> <li>• Quantité : 2</li> <li>• Puissance de sortie maximale : 5 V, 3 A</li> <li>• Puissance d'entrée maximale : 20 V, 3,25 A</li> <li>• Protocoles de signalisation pris en charge : <ul style="list-style-type: none"> <li>– USB 2.0 480 Mbit/s</li> <li>– SuperSpeed USB 5 Gbit/s</li> <li>– SuperSpeed USB 10 Gbit/s</li> <li>– DisplayPort 2.1</li> <li>– Thunderbolt 4 41,25 Gbit/s</li> </ul> </li> </ul>
Connecteur HDMI™	Protocoles de signalisation pris en charge : Signalisation différentielle à transition minimisée (TMDS)
Prise audio multifonction	<ul style="list-style-type: none"> <li>• Diamètre : 3,5 mm</li> <li>• Types de prises pris en charge : <ul style="list-style-type: none"> <li>– 3 pôles, TRS</li> <li>– 4 pôles, TRRS (CTIA et OMTP)</li> </ul> </li> </ul>
Emplacement microSD	Types de cartes pris en charge : <ul style="list-style-type: none"> <li>• Carte microSD</li> <li>• Carte microSDHC</li> <li>• Carte microSDXC</li> </ul>

**Remarque :** Les débits de données et les évaluations des performances dépendent des appareils connectés et des câbles s'ils sont utilisés. Les connecteurs USB Type-C conformes à la norme DisplayPort 2.1 via le DisplayPort Alternate Mode offrent une résolution de sortie maximale de 7680 x 4320, à une fréquence d'images de 60 Hz et une profondeur de couleur de 36 bpp (bits par pixel). La résolution de sortie maximale réelle dépend du périphérique d'affichage connecté et du câble utilisé.

## Réseau

Élément	Valeur ou spécification
Wi-Fi®	Wi-Fi 7 <b>Remarque :</b> Les différentes normes Wi-Fi peuvent fonctionner sur des bandes de fréquences différentes. Dans certains pays ou régions, certaines bandes de fréquences peuvent être interdites pour une utilisation sans licence ou peuvent nécessiter des conditions spécifiques. Le Wi-Fi 7 de ce PC sont désactivés dans certains pays ou régions, conformément à la réglementation locale.
Bluetooth®	Bluetooth 5.4

## Déclaration sur le taux de transfert USB

En fonction de nombreux facteurs tels que la capacité de traitement de l'hôte et des périphériques, les attributs de fichier et les autres facteurs relatifs à la configuration du système et les environnements d'exploitations, le taux de transfert réel des différents connecteurs USB sur ce périphérique peut varier et être inférieur aux vitesses de transfert listées ci-dessous pour chaque périphérique correspondant.

Périphérique USB	Vitesse de transfert (Gbits/s)
3.2 Gen 1	5
3.2 Gen 2	10

## Environnement d'exploitation

### Altitude maximale sans pressurisation

3 048 m

### Température

- Altitudes jusqu'à 2 438 m
  - En fonctionnement : 5 °C à 35 °C
  - Stockage : 5 °C à 43 °C
- Altitudes au-dessus de 2 438 m
  - Température maximale d'exploitation dans une atmosphère non pressurisée : 31,3 °C

**Remarque** : Lorsque la batterie est en charge, sa température doit être d'au moins 10 °C.

### Humidité relative

- En fonctionnement : 8 % à 95 % à une température du thermomètre mouillé de 23 °C
- Stockage : 5 % à 95 % à une température du thermomètre mouillé de 27 °C



---

## Chapitre 2. Prendre en main votre ordinateur

---

### Votre PC et son système d'exploitation

Le système d'exploitation est un logiciel essentiel pour un PC. Il permet de gérer les périphériques matériels du PC, fournit des applications utilitaires et des interfaces utilisateur, et permet l'installation de diverses applications destinées à un large éventail d'utilisations.

Windows 11 est préinstallé sur votre PC.

### Configuration initiale du système d'exploitation Windows

Lors de la première mise sous tension de votre PC, le système d'exploitation Windows vous guidera tout au long de la procédure d'installation initiale. Il vous guidera entre autres pour effectuer ces étapes importantes :

- Créer un compte utilisateur
- Se connecter à un réseau Internet sans fil
- Sélectionner des paramètres relatifs à la langue

**Remarque** : Si vous choisissez de configurer Windows pour un usage personnel, vous devez soit utiliser un compte Microsoft existant, soit en créer un. Vous pouvez passer à un compte local une fois la configuration initiale terminée.

### Configurer la reconnaissance faciale

Outre les mots de passe textuels, Windows 11 prend en charge d'autres modes d'authentification des utilisateurs pour les PC dotés des périphériques matériels requis. Pour les PC équipés d'un voyant infrarouge et d'une caméra infrarouge intégrées, vous pouvez activer la reconnaissance faciale pour vous connecter à Windows avec votre visage.

Etape 1. Sélectionnez **Démarrer** → **Paramètres** → **Comptes** → **Options de connexion** → **Reconnaissance faciale**.

Etape 2. Cliquez sur **Configurer** → **Prise en main** et suivez les instructions qui s'affichent à l'écran pour enregistrer votre visage.

**Remarque** : Si vous utilisez un compte local pour vous connecter à Windows, vous devez y associer un mot de passe avant d'activer la reconnaissance faciale.

### Enregistrez vos empreintes digitales

Si votre ordinateur est équipé d'un détecteur d'empreintes digitales, vous pouvez utiliser l'option d'empreintes digitales biométriques pour vous connecter rapidement à Windows. Cette option de connexion est un moyen fiable et sécurisé de procéder à la vérification de votre identité.

Etape 1. Sélectionnez **Démarrer** → **Paramètres** → **Comptes** → **Options de connexion**.

Etape 2. Sous **Méthodes de connexion**, sélectionnez **Reconnaissance des empreintes digitales (Windows Hello)** afin de définir la connexion à l'aide d'un détecteur d'empreintes digitales.

Etape 3. Suivez les instructions à l'écran pour enregistrer vos empreintes digitales.

**Remarques** :

- Vous devez définir un code PIN avant de pouvoir utiliser cette option de connexion.

- Nous vous recommandons d'enregistrer plusieurs empreintes digitales pour pallier toute blessure à l'un de vos doigts.

## Windows Update

Votre PC reçoit périodiquement des notifications de mise à jour. Il peut s'agir de nouvelles fonctionnalités, de mises à jour de sécurité et de pilotes de périphériques. Les mises à jour de sécurité sont généralement téléchargées et installées automatiquement, en revanche vous pouvez contrôler manuellement l'installation des autres mises à jour disponibles.

Dans Windows Update, vous pouvez afficher les mises à jour disponibles, en rechercher manuellement et configurer les paramètres liés à ces dernières. Pour accéder à Windows Update, sélectionnez **Paramètres** → **Windows Update**.

## Options de récupération Windows

Il est possible que certains problèmes surviennent lors de l'utilisation de votre PC. Windows propose plusieurs options de récupération afin de vous aider à restaurer les fonctionnalités normales de votre système. Le tableau ci-dessous vous aidera à choisir la bonne option en fonction des différentes situations.

Tableau 4. Options de récupération Windows

Situations	Options de récupération
Windows fonctionne beaucoup plus lentement depuis l'installation d'une application.	Restaurer Windows à partir d'un point de restauration du système.
Windows ne fonctionne plus correctement depuis un certain temps.	Réinitialisez votre PC tout en conservant vos fichiers personnels.
Votre PC ne démarre pas.	Utilisez la fonction de réparation du démarrage de Windows.
Votre PC ne démarre pas et ne peut pas être réparé à l'aide de la fonction de réparation du démarrage de Windows.	Utilisez un lecteur de récupération pour réinitialiser Windows.

## Réinitialiser Windows

La réinitialisation de Windows vous permet de réinstaller le système d'exploitation tout en conservant vos fichiers personnels. Cela permet au système d'exploitation de repartir à zéro et, dans certains cas, de restaurer les performances initiales du PC.

Etape 1. Sélectionnez **Paramètres** → **Système** → **Récupération**.

Etape 2. Sous options de récupération, sélectionnez **Réinitialiser le PC**.

A l'invite, faites votre choix entre les options **Conserver mes fichiers** et **Tout supprimer**.

Etape 3. Suivez les instructions à l'écran pour finaliser le processus de réinitialisation.

## Créer un lecteur de récupération

Nous vous conseillons de créer un lecteur de récupération après avoir terminé la configuration initiale de Windows. En cas de problème important qui empêche le démarrage de Windows, vous pourrez utiliser le lecteur de récupération afin de restaurer le système d'exploitation de votre PC.

Etape 1. Préparez une clé USB vide d'une capacité de stockage de 32 Go ou plus.

- Etape 2. Dans la zone de recherche de la barre des tâches, saisissez *Create a recovery drive* et sélectionnez l'application sélectionnée.
- Etape 3. Assurez-vous que la case **Sauvegarder les fichiers système sur le lecteur de récupération** est bien cochée, puis cliquez sur **Suivant**.
- Etape 4. Lorsque vous y êtes invité(e), connectez la clé USB à votre PC, sélectionnez-la, puis cliquez sur **Suivant**.
- Etape 5. Cliquez sur **Créer**.

## Restaurer Windows à l'aide d'un pilote de récupération

Si système d'exploitation Windows ne démarre pas, vous pouvez utiliser un lecteur de récupération créé précédemment afin de restaurer Windows sur votre PC.

- Etape 1. Arrêtez votre PC.
- Etape 2. Connectez l'unité de récupération à votre PC.
- Etape 3. Appuyez sur le bouton Novo ou sur la Lenovo Smart Key  pour ouvrir le menu du bouton Novo.
- Etape 4. Sélectionnez **Boot Menu**.
- Etape 5. Définissez le lecteur USB en tant que périphérique d'amorçage.  
Le PC démarre dans l'environnement de récupération Windows.
- Etape 6. Suivez les instructions qui s'affichent à l'écran afin de restaurer Windows sur votre PC.

---

## Une meilleure efficacité énergétique

Utilisez les fonctions de gestion de l'alimentation de cette section pour obtenir le meilleur équilibre entre les performances et l'efficacité énergétique.

### Arrêter votre PC

Lorsque vous avez fini d'utiliser votre PC et que vous ne prévoyez pas de l'utiliser pendant un petit moment, éteignez-le.

- Etape 1. Cliquez sur **Démarrer → Alimentation**.
- Etape 2. Sélectionnez **Arrêter**.

### Mettre votre PC en mode veille

Si vous devez cesser d'utiliser votre PC, mais que vous prévoyez de le réutiliser sous peu, vous pouvez le mettre en mode veille. Votre PC sortira plus rapidement du mode veille, ce qui vous permettra de reprendre votre travail rapidement.

- Etape 1. Cliquez sur **Démarrer → Alimentation**.
- Etape 2. Cliquez sur **Veille**.

## Bloc de batteries rechargeables

Votre ordinateur comprend un bloc de batteries rechargeables intégré qui rend possible l'informatique mobile. Lorsque l'ordinateur est branché sur une prise de courant, la batterie se recharge. Si vous utilisez l'ordinateur sans avoir accès à une prise de courant, la batterie se décharge pour alimenter en électricité le système de l'ordinateur.

Vous pouvez charger la batterie à tout moment. Les blocs de batteries des ordinateurs Lenovo prennent en charge plusieurs modes de chargement adaptés à différentes pratiques d'alimentation. Vous pouvez changer le mode de chargement actif de la batterie dans Lenovo Vantage ou Lenovo PC Manager.

La température de la batterie affecte également le chargement de celle-ci. La température de fonctionnement de la station d'accueil est entre 10 °C et 35 °C.

**Remarque :**

Vous pouvez vérifier la température de la batterie dans Lenovo Vantage.

Pour maximiser la durée de vie de la batterie, une fois la batterie entièrement chargée, celle-ci doit être déchargée d'au moins 94 % avant de pouvoir se recharger.

## **Mode normal**

Le mode normal est le mode de chargement le plus basique. En mode normal, le chargement de la batterie peut généralement prendre entre 2 et 4 heures, de 0 à 100 %.

## **Mode de charge rapide**

Si vous souhaitez que la batterie se recharge plus rapidement qu'en mode normal, passez le mode de chargement de la batterie au mode de charge rapide.

## **Mode de conservation**

Si votre ordinateur est constamment branché sur une prise de courant, pensez à faire passer le chargement de la batterie en mode de conservation. En mode de conservation, la batterie n'est pas complètement chargée. Mais la charge de la batterie sera maintenue entre 75–80 %. Ceci est utile pour la santé à long terme de la batterie.

**Remarque :** Si vous souhaitez que la batterie soit complètement chargée avant d'utiliser votre ordinateur, désactivez le mode de conservation en passant en mode de charge normale ou rapide.

## **Mode de charge nocturne de la batterie**

Certaines personnes suivent un schéma d'utilisation de leur ordinateur très régulier. Quand elles terminent leur journée de travail, leur ordinateur se trouve à un niveau de charge de batterie faible. Elles branchent leur ordinateur le soir et ont besoin que la batterie soit complètement chargée au matin, pour pouvoir débrancher l'ordinateur et l'emporter au travail. Ces activités ont lieu approximativement à la même heure tous les jours. Si vous êtes dans ce cas, envisagez d'activer le mode de charge nocturne de la batterie.

Le mode de charge nocturne de la batterie affecte le chargement de la batterie pendant la nuit, lorsque vous êtes généralement endormi. Lorsque cette fonction est activée, l'ordinateur adapte son comportement de chargement d'après l'observation des heures auxquelles vous branchez l'ordinateur le soir et le débranchez le matin. Pendant la nuit, la batterie est chargée jusqu'à un niveau donné, et demeure ainsi pendant une période prolongée avant d'être enfin chargée à 100 %. Le mode de charge nocturne de la batterie garantit une charge sûre pendant la nuit et est bénéfique pour son fonctionnement à long terme.

**Remarque :** Lorsque le mode de charge nocturne de la batterie est activé, si vous interrompez un matin votre routine en débranchant l'ordinateur beaucoup plus tôt que d'habitude, vous constaterez peut-être que la batterie n'est pas complètement chargée.

Si la batterie de votre ordinateur prend en charge le mode de charge nocturne de la batterie, celui-ci peut être activé dans Lenovo Vantage ou Lenovo PC Manager.

## **Récupération de la capacité totale de la batterie**

Si votre ordinateur est constamment branché sur une prise de courant et que la batterie se décharge rarement, elle risque de ne pas être chargée à pleine capacité même si la jauge de la batterie indique une

charge de 100 %. Vous pouvez récupérer tout le potentiel de chargement de la batterie : il suffit de la décharger, puis de la recharger.

Etape 1. Débranchez l'ordinateur et utilisez-le jusqu'à ce que la charge de la batterie passe en dessous de 20 %.

Etape 2. Branchez l'ordinateur et chargez la batterie à 100 %.

## Définir le comportement du bouton d'alimentation

Par défaut, le fait d'appuyer sur le bouton d'alimentation met l'ordinateur en mode veille. Vous pouvez toutefois modifier le comportement du bouton d'alimentation dans le Panneau de configuration de Windows.

Etape 1. Saisissez Panneau de configuration dans la boîte de recherche de Windows, puis appuyez sur entrée. Ouvrez le panneau de configuration et affichez-le en utilisant les grandes ou petites icônes.

Etape 2. Sélectionnez les options d'alimentation, puis cliquez sur Choisir l'action des boutons d'alimentation.

## Ajuster les paramètres de délai d'attente afin d'économiser de l'énergie

La définition de délais d'attente appropriés pour que votre PC passe en mode veille et que l'écran intégré s'éteigne est un moyen efficace de réduire la consommation d'énergie de votre PC. Le système d'exploitation Windows est doté de paramètres de délai d'expiration par défaut pour ces deux éléments. Vous pouvez ajuster afin de mieux répondre à vos préférences.

Etape 1. Sélectionnez **Démarrer → Paramètres → Système → Alimentation et batterie → Délais d'affichage, de mise en veille et d'hibernation**.

Etape 2. Régler les paramètres.

Pour les PC portables, vous pouvez définir des délais distincts pour deux scénarios d'utilisation : lorsque le PC est branché et lorsqu'il fonctionne sur batterie.

## Paramètres de délai d'attente afin d'économiser de l'énergie

Les délais d'attente définis par défaut du système d'exploitation de votre PC sont les suivants. Vous pouvez ajuster ces paramètres en fonction de vos préférences.

**Remarque** : La définition de délais d'attente appropriés est un moyen efficace de réduire la consommation d'énergie de votre PC. Évitez de définir des délais d'attente trop longs pour désactiver effectivement cette fonctionnalité d'économie d'énergie.

Tableau 5. Paramètres de délai d'attente par défaut pour que le PC passe en mode veille et que l'écran s'éteigne

Mesure d'économie d'énergie	État de l'alimentation	Délai d'attente (minute)
Arrêt de l'écran	Branché	5
	Sur batterie	3
Entrée du PC en mode veille	Branché	5
	Sur batterie	3

**Remarque** : Pour sortir le PC du mode veille, appuyez sur le bouton d'alimentation ou sur n'importe quelle autre touche du clavier.

## Modes de fonctionnement du système

Lenovo propose plusieurs modes prédéfinis de fonctionnement de votre ordinateur. Les performances maximales, la consommation d'énergie et la limite de vitesse du ventilateur du dissipateur thermique varient

selon les modes de fonctionnement. Tenez compte des considérations suivantes lorsque vous souhaitez changer de mode de fonctionnement.

- L'environnement dans lequel vous utilisez votre ordinateur
- Les tâches qui s'exécutent sur votre ordinateur

Vous pouvez changer de mode de fonctionnement dans l'application préinstallée Lenovo Vantage ou Lenovo PC Manager. Vous pouvez également utiliser la combinaison de touches fn + Q comme raccourci. Trois modes sont généralement disponibles pour la plupart des ordinateurs Lenovo. Le tableau suivant répertorie les modes de fonctionnement et les conditions recommandées pour chacun.

**Remarque :** Les modes d'exploitation répertoriés dans le tableau sont descriptifs et peuvent ne pas être identiques à ceux affichés par l'application.

Tableau 6. Modes de fonctionnement et conditions d'utilisation recommandées

Mode de fonctionnement	Conditions recommandées
Haute performance	<ul style="list-style-type: none"><li>• Votre ordinateur est branché sur une prise de courant.</li><li>• Vous souhaitez des performances optimales et</li><li>• Peu importe que le ventilateur fasse un peu de bruit.</li></ul>
Automatique (Équilibré)	Vous prévoyez de passer fréquemment d'une tâche informatique à une autre pendant une période donnée.
Économie d'énergie (Silencieux)	<ul style="list-style-type: none"><li>• Votre ordinateur fonctionne sur batterie, ou</li><li>• Vous souhaitez que l'ordinateur soit le plus silencieux possible.</li></ul>

**Remarque :** En mode Automatique (Équilibré), l'ordinateur bascule dynamiquement entre le mode Hautes performances et le mode Économie d'énergie (silencieux) en fonction des tâches exécutées sur l'ordinateur.

## Fréquence de rafraîchissement de l'écran ajustable (sur modèles sélectionnés)

Vos yeux ne le remarquent peut-être pas, mais le contenu affiché sur l'écran de l'ordinateur est actualisé régulièrement. La fréquence de rafraîchissement de l'écran désigne le nombre de fois par seconde où le contenu de l'écran s'actualise ; elle est mesurée en Hertz (Hz).

Une fréquence de rafraîchissement de 60 Hz est adaptée à la plupart des situations et est économe en énergie. Cependant, lorsque vous visionnez des vidéos ou jouez à des jeux vidéo, une fréquence de rafraîchissement plus élevée vous permet généralement d'augmenter la qualité.

Les écrans de certains ordinateurs Lenovo prennent en charge une double fréquence de rafraîchissement. Sur ces ordinateurs, vous pouvez changer manuellement l'affichage pour qu'il fonctionne à une fréquence de rafraîchissement supérieure ou inférieure. Pour les systèmes d'exploitation Windows, les paramètres manuels se trouvent généralement sous **Paramètres** → **Système** → **Affichage**. Vous pouvez également utiliser la combinaison de touches fn + R pour changer la fréquence de rafraîchissement de l'écran.

**Remarque :** Tous les écrans ne supportent pas la fréquence de rafraîchissement double. Si vous ne trouvez pas les paramètres pour modifier la fréquence de rafraîchissement de l'écran, la fréquence de rafraîchissement de l'écran peut être fixe ou ne peut pas être modifiée manuellement.

---

## Connectez-vous à un réseau

### Connectez-vous à un réseau Wi-Fi

Assurez-vous que vous disposez bien d'un compte de réseau Wi-Fi sécurisé et des données d'identification requises.

- Étape 1. Sélectionnez l'icône réseau  dans la partie inférieure droite de votre écran.
- Étape 2. Sélectionnez un réseau disponible, puis sélectionnez **Connecter**.  
Si vous souhaitez vous connecter automatiquement à ce réseau Wi-Fi au prochain démarrage de votre ordinateur, sélectionnez **Se connecter automatiquement** avant de sélectionner **Connecter**.
- Étape 3. Si nécessaire, saisissez vos données d'identification. Ensuite, suivez les instructions affichées à l'écran afin de vous connecter au réseau Wi-Fi de votre choix.

### Établir une connexion câblée

- Étape 1. Branchez un câble Ethernet sur le connecteur Ethernet de votre ordinateur.
- Étape 2. Branchez l'autre extrémité du câble Ethernet à une prise murale réseau ou à un routeur.

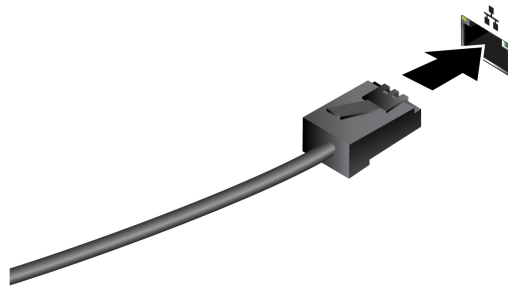

**Remarque :** Si votre ordinateur ne dispose pas de connecteur Ethernet, vous pouvez acheter un adaptateur USB-C vers Ethernet auprès de Lenovo à l'adresse suivante : <https://www.lenovo.com/accessories>.

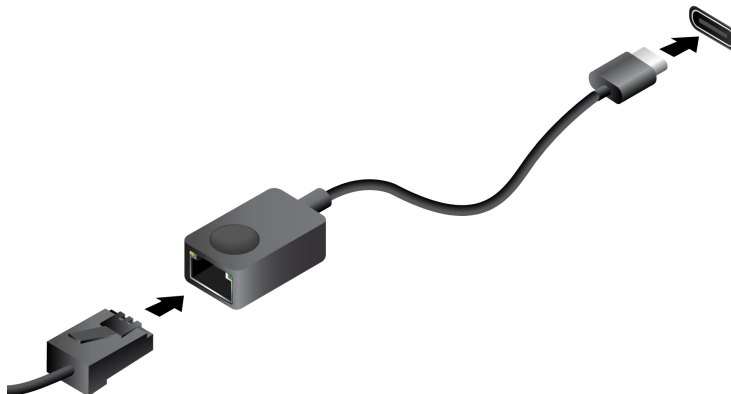

---

## Applications Lenovo uniques

### Lenovo Vantage

Lenovo Vantage une solution unique qui vous aide à mettre à jour votre ordinateur, configurer les paramètres matériels et accéder à un support personnalisé.

Si Lenovo Vantage a été préinstallé sur votre ordinateur, il vous suffit de saisir Vantage dans la barre de recherche Windows afin de lancer l'application.

#### Remarques :

- Il est possible que les fonctionnalités varient d'un modèle d'ordinateur à un autre.
- Vous pouvez télécharger la version la plus récente de cette application dans le Microsoft Store.

### Smart Connect

Smart Connect est une application qui permet de jumeler facilement votre PC avec votre smartphone Motorola et votre tablette Lenovo. Grâce à Smart Connect, vous pouvez :

- Accéder aux applications mobiles sur votre PC
- Partager rapidement du contenu entre les périphériques connectés
- Mettre en miroir l'affichage de votre téléphone ou créer un écran virtuel sur votre PC
- Copier et coller sur les périphériques connectés
- Utiliser votre téléphone ou tablette comme webcam
- Commander votre téléphone ou tablette à l'aide du clavier et de la souris de votre PC
- Étendre ou mettre en miroir l'écran de votre PC sur la tablette

**Remarque :** Smart Connect fait des mises à jour périodiques afin de vous offrir une expérience optimale. Des fonctions peuvent être ajoutées ou modifiées après l'installation des mises à jour.

Pour ouvrir Smart Connect, vous pouvez saisir Smart Connect dans la zone de recherche Windows, puis sélectionner le résultat correspondant. Vous pouvez également appuyer sur la touche de raccourci marquée  (F11) comme raccourci.

### Smart Note

Lors de réunions ou de conversations professionnelles, vous pouvez noter des conseils importants et des idées qui vous viennent à l'esprit. En outre, vous pouvez avoir besoin d'inclure des images, des captures d'écran ou même des enregistrements audio pour vous aider à vous souvenir des détails plus tard. L'application Smart Note est conçue pour la prise de notes d'une manière différente des méthodes traditionnelles. Si votre PC est équipé d'un stylet Lenovo Yoga Pen (ci-après dénommé « le stylet » dans cette section), il est fortement recommandé d'utiliser le stylet pour profiter pleinement de la commodité offerte par Smart Note.

Si l'application Smart Note est préinstallée sur votre PC, vous pouvez l'ouvrir en saisissant Smart Note dans la boîte de recherche Windows et en sélectionnant le résultat correspondant.



Tableau 7. Fonctions pratiques de Smart Note

Fonction	Description
Notes sur l'écran de verrouillage	Si la fonction Notes sur l'écran de verrouillage est activée, vous pouvez ouvrir l'application Smart Note en faisant passer la pointe du stylet sur l'écran verrouillé. <b>Remarque</b> : La fonction Notes sur l'écran de verrouillage peut être activée dans une fenêtre contextuelle ou dans les paramètres de Smart Note.
Gestes rapides	<ul style="list-style-type: none"> <li>Faire glisser la pointe du stylet du coin inférieur droit de l'écran du PC vers le centre pour ouvrir Smart Note.</li> <li>Faire glisser la pointe du stylet du coin inférieur gauche de l'écran du PC vers le centre pour activer la fonction de capture d'écran.</li> </ul>
Insérer une capture d'écran ou une image	Grâce à l'interface intuitive, vous pouvez facilement insérer des captures d'écran ou des images dans vos notes.
Ajouter de l'audio	Les enregistrements audio peuvent aider à se souvenir des détails en reconstituant la scène. Vos notes seront automatiquement synchronisées avec la chronologie audio originale.
Changer de thème	Lors de la création d'une note, vous pouvez sélectionner votre style d'arrière-plan préféré parmi une variété d'options.
Écrire avec le doigt	Si votre stylet n'est pas disponible, vous pouvez également utiliser votre doigt pour prendre des notes.

**Remarque** : Les fonctions disponibles sont sujettes à modification et peuvent varier selon le modèle de votre ordinateur. Référez-vous à votre produit réel.

## Lenovo AI Now

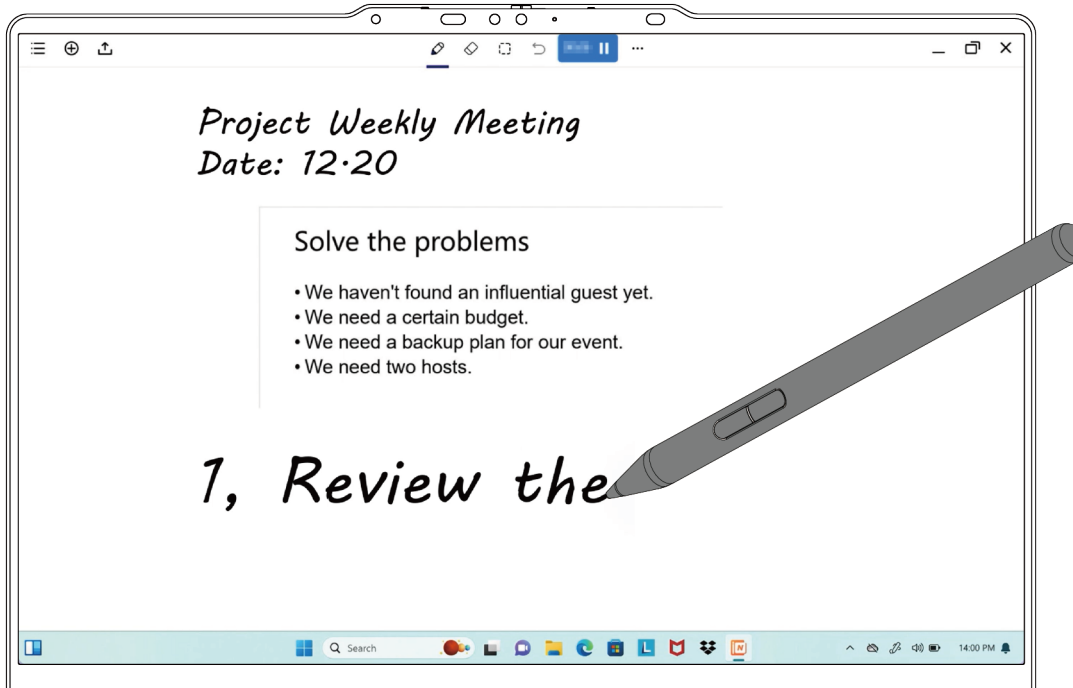
Lenovo AI Now est votre assistant IA personnel et privé. Il vous permet d'augmenter votre productivité en créant votre bibliothèque de connaissances personnelle, vous aide à l'inspiration, à la rédaction et au résumé, et effectue un dépannage de votre PC et lui fournit des paramètres rapides.

Pour ouvrir Lenovo AI Now, saisissez `Lenovo AI Now` dans la zone de recherche Windows et sélectionnez le résultat correspondant. Vous pouvez également appuyer sur la touche de raccourci marquée ☆ comme raccourci.

### Remarques :

- Lenovo AI Now n'est pas disponible sur tous les modèles de produits. Sur les modèles où cette application n'est pas préinstallée, appuyez sur la touche de raccourci ☆ pour ouvrir un panneau de lancement rapide.
- Lenovo AI Now fait des mises à jour périodiques afin de vous offrir une expérience optimale. Des fonctions peuvent être ajoutées ou modifiées après l'installation des mises à jour.

---

## Utilisez votre Yoga dans divers modes

L'écran de votre ordinateur peut s'ouvrir jusqu'à un angle de 360 degrés, ce qui vous permet d'utiliser votre ordinateur dans différentes situations.

### Remarques :

- Ne faites pas pivoter l'écran avec une force trop importante, ou n'appliquez pas une force trop importante à l'angle supérieur droit ou gauche. Dans le cas contraire, vous risquez d'endommager l'écran de l'ordinateur ou les charnières.
- En mode Sur support, Tablette et Chevalet, le clavier et le dispositif de pointage sont automatiquement désactivés. Utilisez l'écran tactile pour interagir avec votre ordinateur. Le clavier et le périphérique de pointage sont à nouveau activés automatiquement lorsque vous basculez d'un mode à un autre.

---

**Mode**

Mode portable

**Convient pour**

- Saisie de texte
- Opérations de glisser-déplacer à l'aide du pavé tactile

Mode sur support

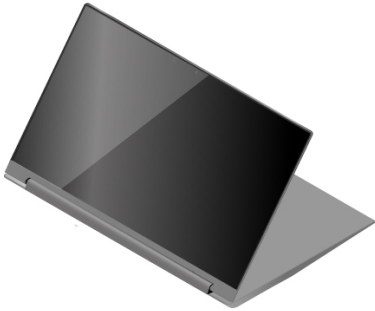

- Présentation
- Affichage d'une présentation

---

**Mode**

Mode chevalet

**Convient pour**

Visionnage de films

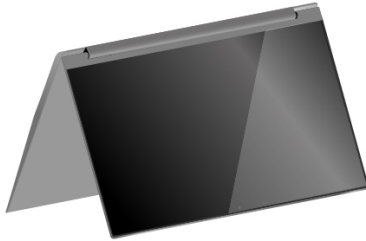

Mode tablette

Jeux tactiles



---

**Remarque :** Les illustrations des produits dans cette section sont utilisés pour montrer des fonctions qui sont prises en charge par une gamme de produits Lenovo. Il est normal qu'elles puissent présenter une apparence différente de votre modèle de produit.

---

## Chapitre 3. Explorer votre ordinateur

---

### Fonctions intelligentes

Lenovo Vantage ou Lenovo PC Manager peut être préinstallé sur l'ordinateur. La plupart des fonctionnalités décrites ici peuvent être activées ou désactivées dans l'une de ces applications. D'autres fonctionnalités peuvent être activées dans une application autonome.

#### Remarques :

- Les fonctionnalités logicielles sont susceptibles de changer. Veuillez vous référer au produit réel.
- Vous devez peut-être effectuer une mise à jour en ligne des applications pour que les fonctionnalités prennent effet.

### Mode soin des yeux

Le mode soin des yeux ajuste intelligemment la température de couleur de l'écran et peut réduire les risques de fatigue ou de tension oculaire.

### Détection de présence (sur modèles sélectionnés)

Détection de présence vous permet d'améliorer efficacement votre travail en allumant et connectant automatiquement votre ordinateur ou en diminuant l'intensité de l'affichage et en verrouillant l'ordinateur selon la détection de l'utilisateur.



Pour certains lecteurs vidéos, cette fonction met en pause toute lecture de vidéo lorsque vous quittez l'ordinateur et reprendra dès votre retour.

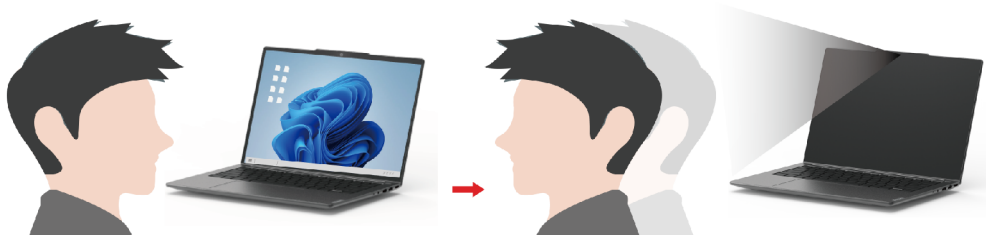

**Remarque :** Selon le modèle de votre ordinateur, cette fonction peut être indisponible lorsque l'objectif de caméra est bloqué.

## Super résolution (sur modèles sélectionnés)

En utilisant les capacités et le potentiel des processeurs Intel, Super résolution vous permet de lire des vidéos ayant une résolution supérieure à celle des vidéos originales. Elle fonctionne particulièrement bien lorsque la vidéo source a une faible résolution.

Pour la plupart des lecteurs, Super résolution peut être activée ou désactivée dans Lenovo Vantage ou Lenovo PC Manager, mais pour certains lecteurs spécifique, vous devez activer cette fonction manuellement.

## Suppression des bruits intelligente

La suppression des bruits intelligente est une fonctionnalité de réduction du bruit disponible sur certains produits Lenovo. En filtrant les bruits d'entrée et de sortie, la suppression des bruits intelligente améliore votre expérience audio.



Fonction	Description	Remarques
Suppression des bruits du microphone	<b>Reconnaissance vocale</b> : votre ordinateur capture plusieurs voix de manière à refléter leur position initiale dans l'espace.	<ul style="list-style-type: none"> <li>Cette fonction ne prend effet que lorsque des microphones/réseaux intégrés, ou des microphones dotés d'une prise jack 3,5 mm sont utilisés en tant que périphérique d'entrée.</li> <li>Pour désactiver cette fonction, sélectionnez <b>Désactiver</b>.</li> </ul>
	<b>Seulement ma voix</b> : cette option nécessite l'enregistrement de votre voix. Ainsi, votre ordinateur ne capture que cette voix-là et supprime toutes les autres voix. <b>Remarque</b> : Pour supprimer votre enregistrement vocal, sélectionnez <b>SUPPRIMER MA VOIX</b> .	
	<b>Normal</b> : votre ordinateur se concentre sur la voix de la personne qui lui fait face et réduit les sons de son environnement.	
	<b>Plusieurs voix</b> : votre ordinateur enregistre plusieurs voix depuis une plage étendue en face de l'ordinateur.	
Suppression des bruits du haut-parleur	Votre ordinateur filtre les autres sons pour ne laisser place qu'aux voix humaines.	Cette fonction ne s'applique pas aux scénarios suivants : écouter de la musique, regarder des vidéos, par exemple.

### Remarques :

- En fonction des composants matériels dont il est équipé, il est possible que votre ordinateur ne prenne pas en charge toutes les fonctions et options décrites ci-dessus.
- Vous pouvez afficher et personnaliser cette fonctionnalité dans **Paramètres du périphérique** dans Lenovo Vantage ou Lenovo PC Manager.

## Dolby Atmos

Si votre PC dispose de la technologie Dolby Atmos, vous pouvez définir des profils Dolby dans Lenovo Vantage ou Lenovo PC Manager.

Dolby Atmos comprend un ensemble de paramètres de traitement audio très précis. Vous pouvez sélectionner le profil qui vous convient le mieux et en modifier les paramètres au besoin.

Les profils disponibles sont décrits dans le tableau ci-dessous.

Tableau 8. Profils disponibles pour Dolby Atmos

Profil	Description
Dynamique	La technologie Dolby identifie le type de contenu et effectue des ajustements automatiques.
Film	Le son surround virtualisé et les dialogues plus clairs vous permettent de suivre chaque détail de l'histoire.
Musique	Un son riche et détaillé optimisé pour la musique.
Jeu	La répartition distincte des sons permet de les percevoir plus facilement, quel que soit l'angle où l'on se place.
Voix	Améliore la qualité de la voix pour les réunions et les appels virtuels.
Personnalisé	Bénéficiez d'une plus grande souplesse grâce aux réglages audio. <b>Remarque</b> : Vous pouvez créer plusieurs profils personnalisés pour répondre au mieux à vos besoins dans différents scénarios.

## Interagir avec votre ordinateur

### Touches de raccourci

Les touches de raccourci permettent d'accéder rapidement aux paramètres et aux applications fréquemment utilisés. En général, elles sont situées dans la rangée supérieure du clavier et elles correspondent souvent aux touches de fonction (F1–F12), entre autres. La fonction de chaque touche de raccourci est indiquée par l'icône imprimée sur la touche. Le clavier de votre ordinateur ne peut prendre en charge qu'un sous-ensemble des raccourcis-clavier répertoriés.

Tableau 9. Fonctions des touches de raccourci



















Icône de la touche de raccourci	Description de la fonction
	Permet d'activer/de désactiver le son.
	Diminue le volume.
	Augmente le volume.
	Active/désactive le microphone.
	Diminue la luminosité de l'écran.
	Augmente la luminosité de l'écran.
	Sélectionne et installe les périphériques d'affichage.
	Active/désactive le mode avion.
	Ouvre l'application Paramètres.

Tableau 9. Fonctions des touches de raccourci (suite)

Icône de la touche de raccourci	Description de la fonction
	Verrouille l'écran.
	Ouvre l'application Smart Connect.
	Ouvre l'application Calculatrice.
	Ouvre l'application Lenovo AI Now ou un panneau de lancement rapide.
	Ouvre l'outil Capture.
	Démarre/met en pause une lecture audio ou vidéo.
	Arrête la lecture audio ou vidéo.
	Lit la vidéo ou l'audio précédent dans la liste de lecture.
	Lit la vidéo ou l'audio suivant dans la liste de lecture.

## Le commutateur fn lock

Le commutateur fn lock est un commutateur électronique qui affecte votre façon d'utiliser les touches de raccourci. Pour l'activer et le désactiver, appuyez sur fn + esc.

**Remarque :** La touche esc (échap) se trouve dans le coin supérieur gauche du clavier. Elle comporte un voyant qui indique le statut du commutateur fn lock.

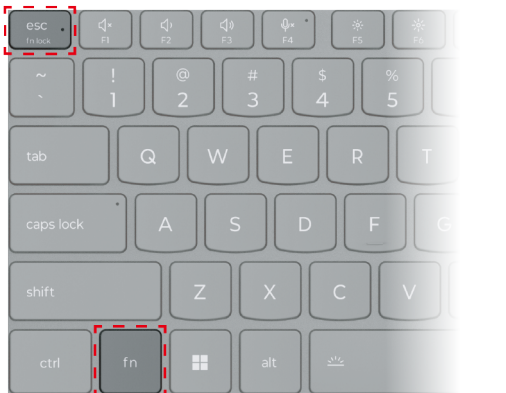

Figure 9. Emplacements des touches fn lock et fn

Un clavier Lenovo comporte généralement des touches raccourcis dans la rangée supérieure. Ces touches de raccourci sont associées aux touches de fonction (F1-F12) et à d'autres touches. Pour ces touches à double fonction, les icônes ou les caractères indiquant la fonction principale sont imprimés au-dessus des icônes et des caractères qui indiquent les fonctions secondaires.

- A : une icône ou un caractère qui indique la fonction principale
- B : une icône ou un caractère qui indique la fonction secondaire

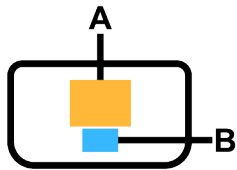

Figure 10. Disposition d'une touche à double fonction

Tableau 10. **fn lock** et les touches à double fonction

fn lock (esc) <b>Voyant</b>	fn lock <b>Statut</b>	<b>Appuyer sur la touche de raccourci seule</b>	<b>Appuyer sur la touche de raccourci en maintenant la touche fn enfoncée</b>
Éteint	Désac- tivé	Fonction principale	Fonction secondaire
Allumé	Activé	Fonction secondaire	Fonction principale

## Combinaisons de touches à l'aide des touches fn

La touche fn peut être utilisée en combinaison avec certaines touches pour régler les paramètres de l'appareil ou activer des fonctions supplémentaires.

Tableau 11. Combinaisons de touches basées sur la touche fn

Combinaisons de touches	Fonction
fn + Q	Modifie le mode d'alimentation actif du PC
fn + R*	Modifie les taux de rafraîchissement de l'affichage intégré
fn + M	Active/désactive le pavé tactile
fn + N	Affiche les informations clés sur l'appareil
fn + Espace	Ajuste le rétroéclairage du clavier
fn + B	Break
fn + P	Pause
fn + S	SysRq
fn + K	ScrLk
fn + I	Insert
fn + T	PrtScr
fn + touche fléchée gauche	Home
fn + touche fléchée droite	End
fn + touche fléchée vers le haut	PgUp
fn + touche fléchée vers le bas	PgDn

\* sur modèles sélectionnés

## Combinaisons de touches à l'aide de la touche du logo Windows

La touche du logo Windows est située dans le coin inférieur gauche du clavier. Celle-ci peut être utilisée seule ou en combinaison avec certaines touches pour modifier rapidement les paramètres et accéder aux utilitaires du système d'exploitation Windows. Le tableau ci-dessous présente les combinaisons de touches fréquemment utilisées. Pour obtenir la liste complète de toutes les combinaisons de touches qui utilisent le logo Windows, consultez la documentation officielle en ligne de Microsoft.

Tableau 12. Combinaisons de touches sur le logo Windows

Touche ou combinaison de touches	Fonction
Touche du logo Windows 	Ouvre ou ferme le menu Démarrer
+ A	Ouvre ou ferme Paramètres rapides
+ D	Permet de revenir au bureau
+ E	Ouvre l'Explorateur de fichiers
+ I	Ouvre Paramètres
+ L	Verrouille l'écran
+ M	Réduit toutes les fenêtres ouvertes
+ N	Ouvre ou ferme la zone de notification
+ P	Bascule entre les modes multi-écran
+ W	Ouvre ou ferme les widgets
+ ; (point-virgule)	Ouvre le panneau des emojis
+ Tabulation	Ouvre ou ferme la vue Tâche
+ Impr écran	Réalise une capture d'écran en plein écran et l'enregistre dans un fichier

## La touche Copilot

L'ère de l'IA est arrivée et de nombreux PC Lenovo incluent désormais une touche Copilot sur le clavier. Située soit dans la rangée inférieure, soit dans la rangée supérieure du clavier, elle est identifiée par la .

Pour les PC Windows sur lesquels Copilot sous Windows est disponible et activé, une pression sur la touche Copilot ouvre Copilot sous Windows. Sinon, une pression sur la touche Copilot ouvre la Recherche Windows.

**Remarque :** Copilot sous Windows peut ne pas être disponible dans toutes les zones géographiques. Dans les régions où Copilot sous Windows est disponible, il se peut que vous deviez mettre à jour votre système d'exploitation Windows à la version 23H2 ou une version ultérieure via Windows Update pour que Copilot sous Windows soit disponible.

## Gestes du pavé tactile

Le pavé tactile est un périphérique de pointage intégré à votre PC. Vous pouvez toucher le pavé tactile et faire glisser votre doigt pour naviguer dans le système d'exploitation et dans les applications. En outre, le système d'exploitation Windows prend également en charge les gestes à plusieurs doigts sur le pavé tactile, pour plus de productivité lors de l'interaction avec le système d'exploitation.

Tableau 13. Gestes du pavé tactile avec plusieurs doigts

Geste	Fonction
<p>Balayage à la verticale avec deux doigts</p> 	<p>Fait défiler les pages</p>
<p>Placer deux doigts sur le pavé tactile, puis les rapprocher dans un geste de pincement ou les éloigner en les étirant</p> 	<p>Effectue un zoom arrière ou un zoom avant</p>
<p>Tapoter le pavé tactile avec deux doigts</p> 	<p>Affiche le menu contextuel (clic droit)</p>
<p>Balayage vers le haut avec trois ou quatre doigts</p> 	<p>Affiche toutes les fenêtres ouvertes</p>
<p>Balayage vers le bas avec trois ou quatre doigts</p> 	<p>Permet de revenir au bureau</p>

Tableau 13. Gestes du pavé tactile avec plusieurs doigts (suite)

Geste	Fonction
<p>Balayage vers la gauche ou la droite avec trois doigts</p> 	<p>Permet de basculer entre les applications ouvertes</p>
<p>Tapoter le pavé tactile avec trois doigts</p> 	<p>Ouvre la Recherche Windows</p>
<p>Tapoter le pavé tactile avec quatre doigts</p> 	<p>Ouvre le Centre de notifications</p>

## Modifier les fonctions par défaut des gestes du pavé tactile

Les fonctions associées aux gestes à trois doigts du pavé tactile peuvent être modifiées dans les paramètres de Windows.

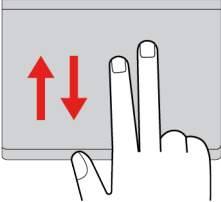
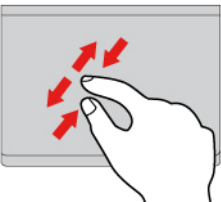
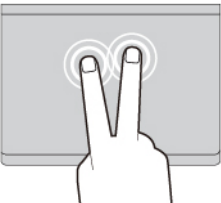
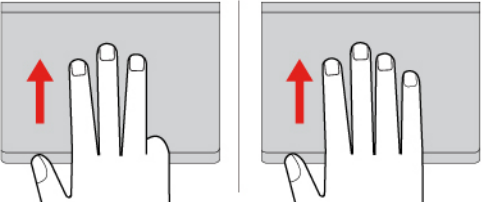
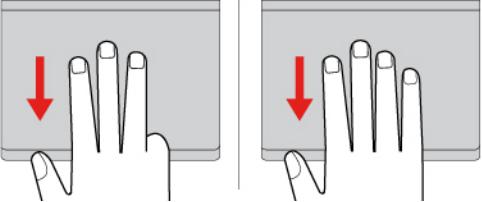
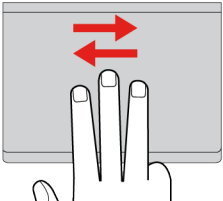
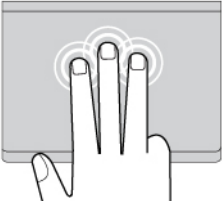
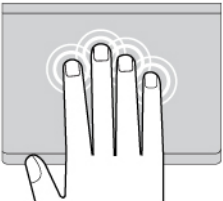
- Etape 1. Sélectionnez **Paramètres** → **Bluetooth et périphériques** → **Pavé tactile**.
- Etape 2. Sous **Gestes avec trois doigts**, utilisez les menus déroulants pour modifier les fonctions associées aux gestes de balayage ou de toucher.

## Opérations tactiles prises en charge par Windows

Pour les ordinateurs dotés d'un écran tactile, vous pouvez toucher l'écran directement avec vos doigts et interagir avec votre ordinateur de manière plus naturelle. Le tableau suivant répertorie les opérations tactiles fréquemment utilisées qui sont prises en charge par le système d'exploitation Windows.

### Opération tactile

### Servant à



Toucher

Ouvrir des applications, des documents et d'autres fonctions dans la barre des tâches ou le menu Démarrer



Appuyez deux fois rapidement

Ouvrir des applications épinglées sur le bureau



Toucher, maintenir et soulever

Ouvrir le menu contextuel



Réduire

Zoom arrière

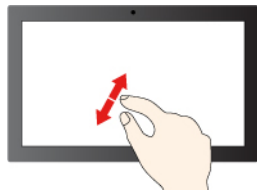

Étendre

Zoom avant

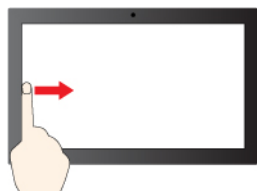

Faites glisser votre doigt à partir du bord gauche

Ouvrir le panneau Widgets

## Opération tactile

## Servant à

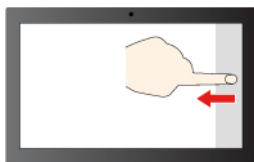

Ouvrir le centre de notifications

Faites glisser votre doigt à partir du bord droit

Le système d'exploitation Windows prend également en charge les gestes à 3 et 4 doigts sur l'écran et le pavé tactile. Vous pouvez les configurer dans **Paramètres** → **Bluetooth et dispositifs**.

## Se connecter à un écran externe

### Connexion à un écran câblé

Connectez votre ordinateur à l'écran de votre choix à l'aide d'un câble approprié.

Etape 1. Connectez l'une des extrémités du câble d'affichage au connecteur HDMI ou au connecteur USB Type-C multifonction de votre ordinateur.

Etape 2. Connectez l'autre extrémité du câble à l'écran.

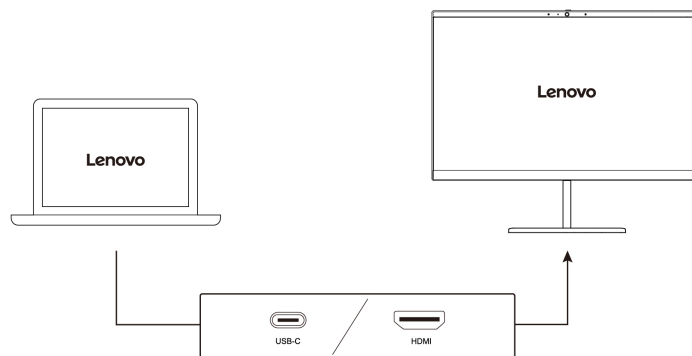

### Connexion à un écran sans fil

Vérifiez que :

- Votre ordinateur et l'écran prennent en charge la technologie Miracast®.
- L'écran est connecté au même réseau Wi-Fi que votre ordinateur et peut être détecté.



Etape 1. Appuyez sur les touches Windows + K.  
L'ordinateur recherche les périphériques d'affichage sans fil, ainsi que les périphériques audio. Ensuite, il présente les résultats.

Etape 2. Sélectionnez l'écran auquel vous souhaitez vous connecter. Suivez ensuite les instructions affichées à l'écran.

## Modifier les paramètres d'affichage



- Etape 1. Cliquez avec le bouton droit de la souris sur une zone vide du bureau. Ensuite, sélectionnez **Paramètres d'affichage**. Une fenêtre **Affichage** s'affiche.
- Etape 2. Sélectionnez l'écran pour lequel vous souhaitez modifier les paramètres.
- Etape 3. Modifiez les paramètres d'affichage, si nécessaire.

## Définir le mode d'affichage

- Etape 1. Appuyez sur  ou fn + . Votre ordinateur affiche une liste des modes d'affichage. Le mode actuellement sélectionné est mis en évidence.
- Etape 2. Sélectionnez un mode d'affichage dans la liste.

## Activer la veilleuse

La fonction de veilleuse de Windows 11 permet aux utilisateurs de passer à des tons de couleur plus chauds, réduisant ainsi l'émission de lumière bleue pour soulager la fatigue oculaire.

- Etape 1. Ouvrez le menu des paramètres rapides en sélectionnant les icônes réseau, son ou batterie (    ) à l'extrême droite de la barre des tâches ou en utilisant le raccourci clavier **Windows + A**.
- Etape 2. Sélectionnez le bouton de la veilleuse pour l'allumer ou l'éteindre.

**Remarque** : Certaines versions de Windows 11 permettent aux utilisateurs de personnaliser leurs paramètres rapides. Si le bouton de veilleuse n'est pas visible, vous pouvez l'ajouter au menu des paramètres rapides en sélectionnant le bouton d'édition ().

Pour plus de conseils sur la réduction de la fatigue oculaire, consultez <https://www.lenovo.com/us/en/compliance/visual-fatigue>.

## Ajuster la température de la couleur

Si le mode éclairage nocturne de Windows 11 est activé, vous pouvez régler la température de couleur de l'écran.

- Etape 1. Cliquez sur **Démarrer → Paramètres**.
- Etape 2. Cliquez sur **Système → Affichage → Paramètres d'éclairage nocturne**.
- Etape 3. Déplacez le curseur pour ajuster la température de la couleur.

**Remarque** : Certains PC Lenovo sont certifiés à faible lumière bleue. Ces PC sont testés avec la veilleuse activée et la valeur de température de couleur réglée sur 48 ou plus.

## Protection de votre vie privée à l'aide du cache de la caméra

Le cache de la caméra est un composant mécanique qui empêche toute tentative d'enregistrement de votre image. Ainsi, votre vie privée est protégée. Pour couvrir l'objectif de la caméra, faites coulisser le cache de la caméra vers la gauche. Lorsque vous souhaitez utiliser la caméra, faites coulisser le cache de la caméra vers la droite.

Si vous faites coulisser le cache de la caméra vers la gauche lors d'un appel vidéo, vos interlocuteurs ne pourront pas vous voir. Si vous faites coulisser le cache de la caméra vers la droite, ils pourront à nouveau vous voir.

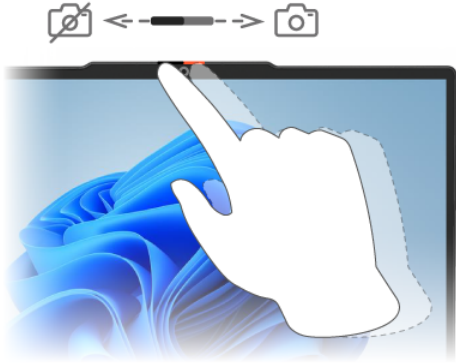

**Remarque** : Selon le modèle de votre ordinateur, les fonctions de détection de présence humaine et de lumière ambiante peuvent ne pas être disponibles lorsque l'objectif de caméra est bloqué.

---

## Menu du bouton Novo

Le bouton du menu Novo peut s'afficher avant le démarrage du système d'exploitation. Dans le menu, vous pouvez

- Ouvrez l'BIOS/UEFI Setup Utility
- Ouvrez le menu de sélection du périphérique d'amorçage
- Ouvrir l'écran des options de démarrage de Windows

**Remarque** : Depuis l'écran des options de démarrage de Windows, vous pouvez

- Démarrer votre ordinateur à partir d'un lecteur de récupération
- Réinitialiser votre ordinateur
- Ouvrir l'écran Option avancées

## Ouvrir le menu du bouton Novo

Sur les ordinateurs Lenovo dotés d'un bouton Novo, vous pouvez appuyer sur ce bouton pour ouvrir le menu du bouton Novo.

Etape 1. Mettez l'ordinateur hors tension.

Etape 2. Ouvrez l'écran LCD et appuyez sur le bouton Novo.

**Remarque** : Vous pouvez aussi mettre l'ordinateur hors tension. Appuyez sur le bouton fn et sur le bouton d'alimentation pour ouvrir le menu du bouton Novo.

---

## Définir les mots de passe dans UEFI/BIOS Setup Utility

Cette section présente les types de mots de passe que vous pouvez configurer dans l'utilitaire de configuration UEFI (Unified Extensible Firmware Interface) ou le BIOS (Basic Input/Output System).

### Types de mot de passe

Vous pouvez définir plusieurs types de mots de passe dans l'UEFI/BIOS Setup Utility.

Type de mot de passe	Condition préalable	Utilisation
Mot de passe administrateur	Non	Vous devez le saisir pour démarrer l'utilitaire de configuration.
Mot de passe utilisateur	Le mot de passe administrateur doit être défini.	Vous pouvez utiliser le mot de passe utilisateur pour démarrer l'utilitaire de configuration.
Mot de passe maître d'accès au disque dur	Non	Vous devez le saisir pour démarrer le système d'exploitation.
Mot de passe utilisateur d'accès au disque dur	Le mot de passe maître d'accès au disque dur doit être défini.	Vous pouvez utiliser le mot de passe utilisateur d'accès au disque dur pour démarrer le système d'exploitation.

#### Remarques :

- Tous les mots de passe définis dans le programme setup utility contiennent uniquement des caractères alphanumériques.
- Si vous démarrez le programme setup utility à l'aide de mot de passe utilisateur, vous pouvez uniquement modifier certains paramètres.

## Définir le mot de passe administrateur

Vous définissez le mot de passe administrateur pour empêcher tout accès non autorisé au programme UEFI/BIOS Setup Utility.

**Attention** : Si vous oubliez votre mot de passe administrateur, aucun fournisseur de services agréé Lenovo ne sera en mesure de le réinitialiser. Vous devrez alors retourner votre ordinateur à un partenaire commercial ou à un fournisseur de services agréé Lenovo ou un représentant marketing pour qu'il remplace la carte mère. Une preuve d'achat vous sera demandée et des frais vous seront facturés pour les pièces et le service.

Etape 1. Ouvrez l'UEFI/BIOS Setup Utility.

Etape 2. Sélectionnez **Security** → **Set Administrator Password** et appuyez sur entrée.

Etape 3. Saisissez un mot de passe contenant uniquement des caractères alphanumériques et appuyez sur entrée.

Etape 4. Saisissez à nouveau le mot de passe et appuyez sur entrée.

Etape 5. Sélectionnez **Exit** → **Exit Saving Changes**.

La prochaine fois que vous démarrerez votre ordinateur, vous devrez entrer le mot de passe administrateur pour ouvrir l'utilitaire de configuration. Si l'option **Power on Password** est activée, vous devrez entrer le mot de passe administrateur ou utilisateur pour démarrer l'ordinateur.

## Modifier ou supprimer le mot de passe administrateur

Seul l'administrateur peut modifier ou supprimer le mot de passe administrateur.

Etape 1. Ouvrez l'UEFI/BIOS Setup Utility à l'aide du mot de passe administrateur.

Etape 2. Sélectionnez **Security** → **Set Administrator Password** et appuyez sur entrée.

Etape 3. Saisissez le mot de passe actuel.

Etape 4. Saisissez le nouveau mot de passe dans le champ de texte **Enter New Password**.

Etape 5. Saisissez le nouveau mot de passe dans le champ de texte **Confirm New Password**.

**Remarque** : Si vous souhaitez supprimer le mot de passe, appuyez sur entrée dans les deux zones de texte et n'entrez aucun caractère.

Etape 6. Sélectionnez **Exit → Exit Saving Changes**.

Si vous supprimez le mot de passe administrateur, le mot de passe utilisateur est également supprimé.

## Définir le mot de passe utilisateur

Vous devez définir le mot de passe administrateur avant de pouvoir définir le mot de passe utilisateur.

L'administrateur de l'utilitaire de configuration devra peut-être configurer un mot de passe utilisateur en vue d'une utilisation par d'autres utilisateurs.

Etape 1. Ouvrez l'UEFI/BIOS Setup Utility à l'aide du mot de passe administrateur.

Etape 2. Sélectionnez **Security → Set User Password** et appuyez sur entrée.

Etape 3. Saisissez un mot de passe contenant uniquement des caractères alphanumériques et appuyez sur entrée.

Le mot de passe utilisateur doit être différent du mot de passe administrateur.

Etape 4. Saisissez à nouveau le mot de passe et appuyez sur entrée.

Etape 5. Sélectionnez **Exit → Exit Saving Changes**.

## Activer le mot de passe à la mise sous tension

Si le mot de passe administrateur a été défini, vous pouvez activer le mot de passe pour la mise sous tension.

Etape 1. Ouvrez l'UEFI/BIOS Setup Utility.

Etape 2. Sélectionnez **Security → Power on Password** et appuyez sur entrée.

**Remarque** : Le mot de passe administrateur doit être défini au préalable.

Etape 3. Modifiez le paramètre sur **Enabled**.

Etape 4. Sélectionnez **Exit → Exit Saving Changes**.

Si le mot de passe à la mise sous tension est activé, une invite s'affiche sur l'écran chaque fois que vous allumez l'ordinateur. Pour démarrer l'ordinateur, vous devez fournir le mot de passe administrateur ou utilisateur.

## Définir le mot de passe du disque dur

Vous pouvez définir un mot de passe du disque dur dans le programme setup utility pour empêcher tout accès non autorisé à vos données.

**Attention** : Soyez extrêmement prudent quand vous définissez un mot de passe d'accès au disque dur. Si vous oubliez le mot de passe d'accès au disque dur, un agent de services agréé Lenovo ne peut pas réinitialiser ce mot de passe, ni récupérer les données de l'unité de disque dur. Vous devrez alors retourner votre ordinateur à un partenaire commercial ou à un fournisseur de services agréé Lenovo ou un représentant marketing pour qu'il remplace l'unité de disque dur. Une preuve d'achat vous sera demandée et des frais vous seront facturés pour les pièces et le service.

Etape 1. Ouvrez l'UEFI/BIOS Setup Utility.

Etape 2. Sélectionnez **Security → Set Hard Disk Password** et appuyez sur entrée.

**Remarque** : Si vous démarrez le programme setup utility à l'aide du mot de passe utilisateur, vous ne pouvez pas définir le mot de passe du disque dur.

Etape 3. Suivez les instructions à l'écran pour définir à la fois le mot de passe d'accès au disque dur utilisateur et le mot de passe d'accès au disque dur principal.

**Remarque** : Le mot de passe maître et le mot de passe du disque dur utilisateur doivent être définis en même temps.

Etape 4. Sélectionnez **Exit → Exit Saving Changes**.

Si le mot de passe du disque dur est défini, vous devez indiquer le mot de passe correct pour démarrer le système d'exploitation.

## Modifier ou supprimer le mot de passe d'accès au disque dur

Etape 1. Ouvrez l'UEFI/BIOS Setup Utility.

Etape 2. Sélectionnez **Security**.

Etape 3. Modifier ou supprimer le mot de passe d'accès au disque dur.

Pour modifier ou supprimer le mot de passe maître, sélectionnez **Change Master Password** et appuyez sur entrée.

**Remarque** : Si vous supprimez le mot de passe maître d'accès au disque dur, le mot de passe d'accès au disque dur utilisateur est également supprimé.

Pour modifier le mot de passe utilisateur, sélectionnez **Change User Password** et appuyez sur entrée.

**Remarque** : Le mot de passe d'accès au disque dur utilisateur ne peut pas être supprimé séparément.

Etape 4. Sélectionnez **Exit → Exit Saving Changes**.

---

## Modifier les paramètres dans UEFI/BIOS Setup Utility

Cette section indique ce qu'est l'interface UEFI/BIOS et les opérations que vous pouvez effectuer dans Setup Utility.

### Qu'est-ce que l'UEFI/BIOS Setup Utility

UEFI/BIOS est le premier programme qui s'exécute au démarrage de l'ordinateur. L'UEFI/BIOS initialise les composants matériels et charge le système d'exploitation ainsi que d'autres programmes. Il est possible que votre ordinateur contienne un programme d'installation (setup utility) depuis lequel vous pouvez modifier certains paramètres de l'UEFI/BIOS.

### Ouvrez l'UEFI/BIOS Setup Utility

Etape 1. Mettez l'ordinateur sous tension ou redémarrez-le.

Etape 2. Lorsque le logo Lenovo s'affiche à l'écran, appuyez à plusieurs reprises sur la touche F2.

**Remarque** : Appuyez sur fn + F2 sur les ordinateurs dont le mode de raccourci clavier est activé.

### Sélectionner des périphériques d'amorçage

Normalement, l'ordinateur démarre avec un gestionnaire d'amorçage chargé à partir du périphérique de stockage secondaire de l'ordinateur. Parfois, vous devrez peut-être démarrer l'ordinateur avec un

programme ou un gestionnaire d'amorçage chargé à partir d'un autre périphérique ou d'un emplacement réseau. Après l'initialisation de tous les périphériques par le microprogramme du système, vous pouvez appuyer sur une touche d'interruption pour afficher le menu d'amorçage et sélectionner l'un des périphériques d'amorçage de votre choix.

Étape 1. Mettez l'ordinateur sous tension ou redémarrez-le.

Étape 2. Appuyez sur F12.

Étape 3. Dans le menu périphérique d'amorçage, sélectionnez un périphérique d'amorçage pour démarrer l'ordinateur.

Vous pouvez modifier définitivement les périphériques d'amorçage dans UEFI/BIOS setup utility. Sélectionnez le menu **Boot**, dans la section **EFI**, sélectionnez le périphérique d'amorçage de votre choix et déplacez-le dans la partie supérieure de la liste des périphériques. Enregistrez les modifications et quittez l'utilitaire de configuration pour que la modification soit appliquée.

## Modifier le mode touches de raccourci (hotkey mode)

Étape 1. Ouvrez l'UEFI/BIOS Setup Utility.

Étape 2. Sélectionnez **Configuration** → **Hotkey Mode** et appuyez sur entrée.

Étape 3. Modifiez le paramètre en choisissant **Disabled** ou **Enabled**.

Étape 4. Sélectionnez **Exit** → **Exit Saving Changes**.

## Activer ou désactiver la fonction Always-on

Pour les ordinateurs Lenovo qui sont livrés avec des connecteurs Always-on, la fonction Always-on peut être activée ou désactivée dans l'UEFI/BIOS Setup Utility.

Étape 1. Ouvrez l'UEFI/BIOS Setup Utility.

Étape 2. Sélectionnez **Configuration** → **Always On USB** et appuyez sur entrée.

Étape 3. Modifiez le paramètre en choisissant **Disabled** ou **Enabled**.

Étape 4. Sélectionnez **Exit** → **Exit Saving Changes**.

## Activer ou désactiver la fonction Flip to Start

Lorsque la fonction Flip to Start est activée, vous pouvez allumer l'ordinateur en ouvrant l'écran.

Étape 1. Ouvrez l'UEFI/BIOS Setup Utility.

Étape 2. Sélectionnez **Configuration**.

Étape 3. Modifiez le paramètre en choisissant **Flip to Start**.

**Remarque** : Vous pouvez également paramétrer la fonction Flip to Start dans Lenovo Vantage ou Lenovo PC Manager.

---

## Chapitre 4. Accessoires

---

### Lenovo Yoga Pen

En fonction du modèle, votre PC peut être équipé du Lenovo Yoga Pen (ci-après appelé « le stylet » dans cette section). Le stylet offre une manière plus précise et sans effort d'écrire et de dessiner. Lorsque le stylet n'est pas utilisé, il peut être fixé par aimantation au capot supérieur de votre PC.

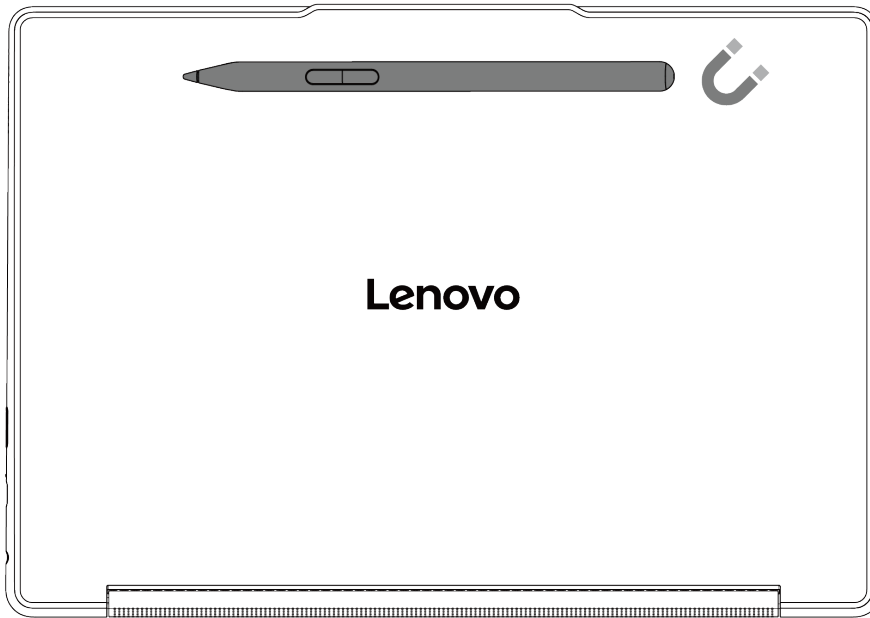

Référez-vous à l'illustration et au tableau pour obtenir des informations détaillées sur les fonctions du stylet.

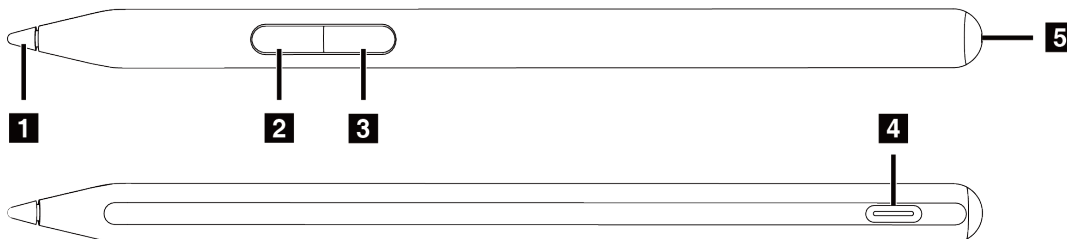

Élément	Description
1. Mine du stylet	Écrivez ou dessinez sur l'écran tactile. <b>Remarque</b> : Appliquez une pression appropriée lorsque vous écrivez ou dessinez sur l'écran.
2. Bouton inférieur*	Pour effacer du texte ou des dessins dans les applications prises en charge, maintenez enfoncé ce bouton.
3. Bouton supérieur*	Pour effectuer un clic droit dans les applications prises en charge, maintenez enfoncé ce bouton et appuyez sur l'écran.
4. Connecteur USB Type-C**	Chargez le stylet à l'aide d'un câble USB Type-C.
5. LED d'état de l'alimentation	<ul style="list-style-type: none"> <li>• Clignotement ambré : Le niveau de batterie est faible.</li> <li>• Orange fixe : Le stylet est en cours de chargement.</li> <li>• Blanc fixe : Le stylet est complètement chargé.</li> </ul>

\* La fonction par défaut de chaque bouton peut varier en fonction des applications.

\*\* La batterie de stylet est réglée en usine en mode livraison pour éviter une décharge excessive pendant le transport. Connectez le stylet à une source d'alimentation pour désactiver son mode de livraison avant de l'utiliser pour la première fois.

## Paramètres du stylet

Vous pouvez afficher l'état du stylet et configurer les paramètres du stylet dans l'application Lenovo Pen Settings.

Pour ouvrir cette application, saisissez **Lenovo Pen Settings** dans la boîte de recherche de Windows et sélectionnez ensuite le résultat correspondant.

Dans les **Lenovo Pen Settings**, vous pouvez configurer les paramètres suivants :

- Affichez l'état de la batterie du stylet
- Changez les fonctions des boutons du stylet
- Activez ou désactivez le clic de survol
- Définissez un bouton de stylet comme le menu radial pour permettre un accès rapide

### Remarques :

- Si l'application **Lenovo Pen Settings** n'est pas installée sur votre PC, téléchargez et installez le dernier pilote WinTab sur <https://support.lenovo.com> ou dans Microsoft Store.
- De plus, vous pouvez configurer les paramètres du stylet sous **Stylet** et **Windows Ink** dans les Paramètres Windows.

---

## Lenovo TWS YOGA PC Edition

Si vous avez acheté les écouteurs **Lenovo TWS YOGA PC Edition** lors de votre commande, les écouteurs peuvent s'intégrer à votre PC Yoga pour vous offrir une expérience audio sans effort.

Après avoir établi une connexion Bluetooth entre les écouteurs et votre PC, vous pouvez afficher l'état de vos écouteurs et personnaliser les paramètres dans **Lenovo Vantage** ou **Lenovo PC Manager**.

Pour acheter séparément les écouteurs **Lenovo TWS YOGA PC Edition**, rendez-vous sur <https://www.lenovo.com/accessories>.

---

## Chapitre 5. Aide et assistance

---

### Foire aux questions

#### Où puis-je obtenir les pilotes de périphérique et l'UEFI/BIOS les plus récents

- Lenovo Vantage ou Lenovo PC Manager
- Site Web du support Lenovo à l'adresse <https://support.lenovo.com>.
- Windows Update

#### Que faire en l'absence de réaction de l'ordinateur

Maintenez l'interrupteur d'alimentation enfoncé jusqu'à ce que l'ordinateur s'éteigne. Puis, redémarrez l'ordinateur.

#### Que faire si je verse du liquide sur l'ordinateur

1. Débranchez soigneusement le boîtier d'alimentation et mettez immédiatement l'ordinateur hors tension. Plus vite vous empêcherez le courant de traverser l'ordinateur, plus grandes seront vos chances d'éviter les dommages dus à des courts-circuits.

**Attention :** Il est préférable de risquer la perte de quelques données ou d'un travail en cours en éteignant immédiatement votre ordinateur, plutôt que de risquer de rendre celui-ci inutilisable en le laissant allumé.

2. Attendez suffisamment longtemps pour que le liquide ait entièrement séché, puis remettez l'ordinateur sous tension.

**ATTENTION :**

**Ne tentez pas d'évacuer le liquide en retournant l'ordinateur. Si votre ordinateur est équipé de trous de drainage du clavier sur la partie inférieure, le liquide va entièrement s'évacuer par les trous.**

#### Pourquoi mon ordinateur démarre-t-il automatiquement lorsque j'ouvre le capot

La fonction Flip to Start est peut-être activée sur votre ordinateur. La plupart des ordinateurs portables Lenovo comprennent un détecteur capable de détecter l'angle d'ouverture du capot. Lorsque vous ouvrez le capot, le détecteur peut discerner ce comportement. Si la fonction Flip to Start est activée, l'ordinateur répond en démarrant automatiquement.

Si vous n'aimez pas cette fonction, vous pouvez la désactiver. La fonction Flip to Start peut être activée ou désactivée dans le programme Setup Utility du microprogramme du PC ou de l'application Lenovo Vantage.

#### Pourquoi la luminosité de mon écran change-t-elle constamment

Votre ordinateur comprend peut-être un détecteur de lumière ambiante, et la fonction de luminosité adaptative est activée. Le détecteur de lumière peut détecter l'intensité de la lumière ambiante. En utilisant les données fournies par le détecteur, le système d'exploitation peut ajuster de manière dynamique la luminosité de l'écran.

La fonction de luminosité adaptative du système d'exploitation peut être désactivée. Pour les systèmes d'exploitation Windows, les paramètres de luminosité adaptative se trouvent généralement sous **Paramètres → Système → Affichage**.

## Que dois-je faire si je n'arrive pas à me connecter au réseau

1. Cliquez avec le bouton droit de la souris sur l'icône réseau  à droite de la barre des tâches.
2. Sélectionnez **Diagnostiquer les problèmes réseau** puis, suivez les instructions à l'écran.

## Que dois-je faire avec les erreurs d'écran bleu

Des incidents liés à l'écran bleu peuvent survenir en cas de sérieux problèmes. Ils peuvent entraîner l'arrêt ou le redémarrage inattendu de Windows. Pour corriger les erreurs, vous pouvez suivre les étapes suivantes pour utiliser l'outil de dépannage de l'écran bleu dans l'application Obtenir de l'aide :

Etape 1. Saisissez **Obtenir de l'aide** dans le champ Recherche Windows, puis appuyez sur Entrée.

Etape 2. Dans la zone de recherche de l'application Obtenir de l'aide, saisissez **Dépannage de l'erreur BSOD** et appuyez sur Entrée.

Etape 3. Suivez la procédure guidée.

## Que faire si l'écran scintille

En général, les scintillements de l'écran dans Windows sont soit dus à un problème du pilote de l'écran, soit à une application incompatible. Vous pouvez d'abord déterminer si le problème est causé par un problème de pilote d'affichage ou une application incompatible en vérifiant si le Gestionnaire des tâches scintille. Pour ouvrir le Gestionnaire des tâches, appuyez sur la touche Ctrl+Alt+Suppr ou Ctrl+Maj+Échap.

1. Si des scintillements affectent également le Gestionnaire des tâches, alors cela signifie que le pilote de l'écran est probablement à la source de ce problème. Dans ce cas, retournez à la version précédente du pilote de l'écran :
  - a. Saisissez **gestionnaire de périphériques** dans le champ Recherche Windows, puis appuyez sur Entrée.
  - b. Sous **Adaptateurs d'écran**, sélectionnez un adaptateur d'écran.
  - c. Sélectionnez l'onglet **Pilote**, puis sélectionnez **Revenir à une version précédente du pilote**.
  - d. Cliquez sur **Oui** afin de revenir à une version précédente du pilote de l'écran. Ensuite, redémarrez votre ordinateur.

**Remarque** : Si l'option **Revenir à une version précédente du pilote** n'est pas disponible, cela signifie que Windows ne dispose pas d'un pilote précédent. Dans ce cas, vous pouvez tenter de mettre à jour ou de désinstaller le pilote de l'écran depuis l'onglet **Pilote**.

2. Si aucun scintillement n'affecte le Gestionnaire des tâches, cela signifie qu'une application non compatible est probablement à l'origine du problème. Dans ce cas, mettez à jour ou désinstallez une application non compatible :
  - a. Vérifiez si une application doit être mise à jour depuis le Microsoft Store ou le site du fabricant. Si oui, mettez à jour l'application.
  - b. Si l'étape a ne fonctionne pas, désinstallez l'application :
    - 1) Sélectionnez le menu Démarrer sur la barre des tâches, puis sélectionnez **Paramètres**.
    - 2) Sélectionnez **Applications → Applications installées**.
    - 3) Faites défiler la liste, trouvez l'application que vous souhaitez désinstaller, puis sélectionnez **Désinstaller**.
    - 4) Dans la fenêtre contextuelle, sélectionnez **Désinstaller**.

5) Si l'invite vous demande de confirmer votre choix, sélectionnez **Oui**.

**Remarque** : Vérifiez dans l'application récemment utilisée si des scintillements d'écran se produisent généralement dans une application spécifique. Dans ce cas, vous devez désinstaller cette application en priorité.

Une fois l'application désinstallée, redémarrez votre ordinateur et vérifiez si le problème de scintillement de l'écran est résolu. Si le problème persiste, désinstallez chacune des applications une à une, et ce, jusqu'à ce que le problème soit résolu.

## Que dois-je faire si mon pavé tactile ne répond pas

Si votre pavé tactile ne répond pas, cela peut être dû au fait que vous avez désactivé le pavé tactile, que le pilote n'est pas à jour, ou que vous faites face à des dysfonctionnements. Procédez de l'une des manières suivantes pour résoudre le problème.

- Activer le pavé tactile :

1. Accédez à **Démarrer** → **Paramètres** → **Bluetooth et périphériques** → **Pavé tactile**.
2. Activez le **pavé tactile**.

**Remarque** : Vous pouvez également appuyer sur la combinaison de touches fn + M pour activer ou désactiver le pavé tactile.

- Mettre à jour le pilote du pavé tactile :

1. Saisissez **Gestionnaire de périphériques** dans le champ Recherche Windows, puis appuyez sur Entrée.
2. Cliquez sur l'icône en forme de flèche > à côté de l'option **Périphériques à interface humaine** afin de développer la section.
3. Cliquez avec le bouton droit sur le pavé tactile, sélectionnez **Mettre à jour le pilote** et suivez les instructions qui s'affichent à l'écran.

- En cas d'incident lié au pavé tactile à la suite de la mise à jour du pilote, suivez les instructions ci-dessous pour revenir à une version précédente du pilote installé :

1. Saisissez **Gestionnaire de périphériques** dans le champ Recherche Windows, puis appuyez sur Entrée.
2. Cliquez sur l'icône en forme de flèche > à côté de l'option **Périphériques à interface humaine** afin de développer la section.
3. Cliquez avec le bouton droit sur le pavé tactile, puis sélectionnez **Propriétés**.
4. Sous **Pilote**, sélectionnez **Revenir à une version précédente du pilote** et suivez les instructions à l'écran.

## Que dois-je faire si le son ne fonctionne pas

En cas d'incidents liés au son, par exemple, une absence de son ou un son qui fonctionne mal, tentez de dépanner et de résoudre le problème comme suit :

1. Vérifiez vos paramètres audio :

- a. Accédez à **Démarrer** → **Paramètres** → **Système** → **Son**.
- b. Vérifiez que la sortie son et les périphériques d'entrée sont sélectionnés correctement.

**Remarque** : Si vous utilisez un périphérique audio externe, assurez-vous qu'il est correctement connecté à votre ordinateur.

- c. Vérifiez que le volume est correctement réglé et que le son n'a pas été désactivé sur votre ordinateur.

2. Exécutez l'outil de dépannage audio :

- a. Accédez à **Démarrer → Paramètres → Système → Son**.
- b. Sous **Avancé**, recherchez **Résolution des incidents communs liés au son** et cliquez sur **Périphériques de sortie** ou **Périphériques d'entrée** afin de dépanner et de résoudre le problème.

Consultez le site Web suivant pour trouver plus de solutions aux problèmes liés au son <https://support.lenovo.com/solutions/ht501860>.

## Que faire si ma caméra ne peut pas être lancée ou trouvée

Si votre caméra ne peut pas être lancée ou trouvée, essayez les solutions suivantes une par une pour résoudre le problème :

1. Assurez-vous que votre caméra n'est pas débranchée ou couverte :
  - Si vous utilisez une caméra externe, assurez-vous de l'avoir bien branchée sur un connecteur USB de votre ordinateur.
  - Si vous utilisez une caméra intégrée, faites glisser l'obturateur ou le commutateur de caméra vers la position d'activation.
2. Si vous utilisez une caméra intégrée, elle est peut être désactivée. Pour activer votre caméra :
  - a. Ouvrez le menu **Démarrer** et cliquez sur **Paramètres → Bluetooth et périphériques → Caméra**.
  - b. Vérifiez si la caméra est connectée ou désactivée. Si elle est désactivée, activez la caméra.
3. Les applications que vous utilisez peuvent ne pas avoir accès à votre caméra. Pour autoriser l'accès à votre caméra :
  - a. Ouvrez le menu **Démarrer** et sélectionnez **Paramètres → Confidentialité et sécurité → Caméra**.
  - b. Activez le commutateur **Accès à la caméra** et le commutateur **Autoriser les applications à accéder à votre caméra**.
4. Il est possible que les paramètres de votre logiciel antivirus bloquent l'accès à votre caméra. Accédez aux paramètres du logiciel antivirus et débloquez l'accès.
5. Il est possible que le pilote de votre caméra soit désinstallé ou non à jour. Pour mettre à jour le pilote de votre caméra :
  - a. Saisissez **gestionnaire de périphériques** dans le champ Recherche Windows, puis appuyez sur Entrée.
  - b. Cliquez sur **Gestionnaire de périphériques** dans la liste des résultats. La fenêtre du Gestionnaire de périphériques s'ouvre.
  - c. Cliquez sur l'icône en forme de flèche > à côté de **Appareils photo** pour développer la section.
  - d. Cliquez avec le bouton droit sur la caméra que vous souhaitez mettre à jour.
  - e. Sélectionnez **Mettre à jour le périphérique** et suivez les instructions à l'écran.
6. Si votre caméra ne fonctionne toujours pas, exécutez l'outil de dépannage de la caméra automatisé dans l'application Obtenir de l'aide. Pour ouvrir l'application Obtenir de l'aide :
  - a. Ouvrez le menu **Démarrer** et cliquez sur **Paramètres → Confidentialité et sécurité → Caméra**.
  - b. Faites défiler vers le bas. Cliquez sur **Obtenir de l'aide** et suivez les instructions à l'écran.

## Que dois-je faire si mon clavier ne fonctionne pas

Si votre clavier ne fonctionne pas ou que vous tapez des caractères erronés, essayez les solutions suivantes pour résoudre le problème :

1. Assurez-vous que le clavier est bien connecté.
  - Si vous utilisez un clavier filaire, vérifiez si sa connexion est correcte. Sinon, essayez de connecter le clavier à un autre connecteur compatible de votre ordinateur.

- Si vous utilisez un clavier sans fil, assurez-vous que celui-ci est bien sous tension. Vérifiez si le dongle est correctement connecté à votre ordinateur, ou si la connexion Bluetooth avec votre ordinateur est bien établie.
2. Assurez-vous que les paramètres de disposition du clavier sont corrects. Suivez les étapes suivantes :
    - a. Rendez-vous sur **Paramètres → Heure et langue → Langue et région**.
    - b. Sous **Langues préférées**, cliquez sur les trois points horizontaux à côté de votre préférence de langue principale et sélectionnez **Options de langue**.
    - c. Sous **Claviers installés**, vérifiez la disposition du clavier et ajoutez le clavier correspondant si vous n'utilisez pas le bon.
  3. Assurez-vous que l'état du clavier est bon. Suivez les étapes suivantes :
    - a. Saisissez **gestionnaire de périphériques** dans le champ Recherche Windows, puis appuyez sur Entrée.
    - b. Cliquez sur **Gestionnaire de périphériques** dans la liste des résultats. La fenêtre du Gestionnaire de périphériques s'ouvre.
    - c. Cliquez sur l'icône en forme de flèche > à côté de **Claviers** pour développer la section.
    - d. Cliquez deux fois sur le clavier qui ne fonctionne pas et vérifiez son état.
    - e. S'il ne fonctionne pas correctement, sélectionnez **Pilote** dans les onglets supérieurs, puis cliquez sur **Désinstaller le périphérique** afin de désinstaller le périphérique.
    - f. Appliquez Windows Update afin d'installer automatiquement le pilote le plus récent.
  4. Assurez-vous que les touches rémanentes et l'option FilterKeys sont désactivées. Suivez les étapes suivantes :
    - a. Ouvrez le menu **Démarrer** et cliquez sur **Paramètres → Accessibilité → Clavier**.
    - b. Désactivez le commutateur **Touches rémanentes** et le commutateur **FilterKeys**.
  5. Redémarrer l'ordinateur.

## Que dois-je faire si le rétroéclairage de mon clavier ne fonctionne pas

Si le rétroéclairage de votre clavier ne fonctionne pas, essayez les solutions suivantes pour résoudre le problème :

1. Ajustez le rétroéclairage du clavier en appuyant sur la combinaison de touches fn + Espace.
2. Ouvrez l'utilitaire de configuration du microprogramme et appuyez sur la combinaison de touches fn + Espace pour vérifier si le rétroéclairage du clavier fonctionne. Si le rétroéclairage fonctionne dans l'utilitaire de configuration du microprogramme, mettez à jour l'UEFI/BIOS vers la dernière version.
3. Mettre à jour le pilote du clavier :
  - a. Saisissez **Gestionnaire de périphériques** dans le champ Recherche Windows, puis appuyez sur Entrée.
  - b. Cliquez sur l'icône en forme de flèche à côté de **Claviers** pour développer la section.
  - c. Cliquez avec le bouton droit sur le clavier que vous souhaitez mettre à jour.
  - d. Sélectionnez **Mettre à jour le périphérique** et suivez les instructions à l'écran.

## Comment réinitialiser le mot de passe Windows

Si vous avez oublié votre mot de passe Windows et que vous voulez en réinitialiser un, vous pouvez effectuer les actions suivantes.

- Si vous avez défini des questions de sécurité, vous devez suivre les conseils ci-après.
  1. Cliquez sur **Réinitialiser le mot de passe** à l'écran de connexion une fois le mot de passe incorrect saisi.

**Remarque** : Contactez votre administrateur si vous ne voyez pas d'option pour réinitialiser votre mot de passe.

2. Suivez les instructions à l'écran afin de réinitialiser un nouveau mot de passe.
- Si vous avez créé un disque de réinitialisation de mot de passe, vous devez suivre les conseils ci-après.
    1. Connectez un disque de réinitialisation du mot de passe à un connecteur USB compatible sur votre ordinateur.
    2. Suivez les instructions à l'écran afin de réinitialiser votre nouveau mot de passe.
  - Procédez comme suit si vous disposez d'un compte administrateur.
    1. Connectez-vous à votre ordinateur à l'aide de votre compte administrateur local.
    2. Suivez les instructions à l'écran afin de réinitialiser votre nouveau mot de passe.

## Que dois-je faire si la batterie intégrée ne se charge pas

1. Assurez-vous que le bon boîtier d'alimentation fonctionne avec la puissance en watts adaptée. Les boîtiers d'alimentation qui fonctionnent selon une puissance en watts faible peuvent être à l'origine des problèmes de chargement.
2. Quittez tous les programmes qui nécessitent beaucoup d'énergie, puis chargez à nouveau l'ordinateur. Pour consulter les charges des programmes en cours, appuyez sur les touches ctrl + alt + suppr, puis sélectionnez **Gestionnaire des tâches** → **Processus**.
3. Déplacez votre ordinateur vers un endroit frais et bien ventilé. La température de la batterie peut également affecter la charge de celle-ci.
4. Mettez à jour le pilote de la batterie ou l'UEFI/BIOS vers la version la plus récente. Pour poursuivre la mise à jour d'un pilote ou la mise à jour du BIOS, sélectionnez **Mise à jour du système** dans l'application Lenovo Vantage. Cette commande vérifiera automatiquement les mises à jour dont vous pourriez avoir besoin.

---

## Ressources d'aide

Utilisez les ressources d'aide suivantes pour en savoir plus sur l'ordinateur et résoudre les problèmes.

Ressources	Comment accéder ?
Dépannage et foire aux questions	<ul style="list-style-type: none"><li>• <a href="https://www.lenovo.com/tips">https://www.lenovo.com/tips</a></li><li>• <a href="https://forums.lenovo.com">https://forums.lenovo.com</a></li></ul>
Informations d'accessibilité	<a href="https://www.lenovo.com/accessibility">https://www.lenovo.com/accessibility</a>
Réinitialisation ou restauration de Windows	<ul style="list-style-type: none"><li>• Utilisez les options de récupération Lenovo.<ol style="list-style-type: none"><li>1. Rendez-vous sur <a href="https://support.lenovo.com/HowToCreateLenovoRecovery">https://support.lenovo.com/HowToCreateLenovoRecovery</a>.</li><li>2. Suivez les instructions à l'écran.</li></ol></li><li>• Utilisez les options de récupération Windows.<ol style="list-style-type: none"><li>1. Rendez-vous sur <a href="https://pcsupport.lenovo.com">https://pcsupport.lenovo.com</a>.</li><li>2. Détectez votre ordinateur ou sélectionnez manuellement son modèle.</li><li>3. Cliquez sur <b>Diagnostics</b> → <b>Diagnostic du système d'exploitation</b>, puis suivez les instructions qui s'affichent à l'écran.</li></ol></li></ul>

Ressources	Comment accéder ?
<p>Utilisez Lenovo Vantage ou Lenovo PC Manager pour :</p> <ul style="list-style-type: none"> <li>• Téléchargez et installez les derniers pilotes et le microprogramme.</li> <li>• Configurer les paramètres matériels</li> <li>• Diagnostiquez les incidents matériels de l'ordinateur.</li> <li>• Vérifiez l'état de la garantie de l'ordinateur.</li> </ul>	Utilisez la Recherche Windows.
<p>Documentation sur le produit :</p> <ul style="list-style-type: none"> <li>• <a href="#">Consignes générales de sécurité et de conformité</a></li> <li>• <a href="#">Consignes de sécurité et déclaration de garantie</a></li> <li>• <a href="#">Guide de configuration</a></li> <li>• <a href="#">Ce guide d'utilisation</a></li> <li>• <a href="#">Regulatory Notice</a></li> </ul>	<ol style="list-style-type: none"> <li>1. Accédez au site <a href="https://support.lenovo.com">https://support.lenovo.com</a>.</li> <li>2. Détectez votre ordinateur ou sélectionnez manuellement son modèle.</li> <li>3. Sélectionnez <b>Documentation</b> et trouvez la documentation voulue.</li> </ol>
<p>Le site Web du support Lenovo contient les informations du support les plus récentes sur les sujets suivants :</p> <ul style="list-style-type: none"> <li>• Pilotes et logiciels</li> <li>• Solutions de diagnostic</li> <li>• Garantie de produit et service</li> <li>• Détail du produit et des pièces</li> <li>• Vue de la base de connaissances et foire aux questions</li> </ul>	Accédez au site <a href="https://support.lenovo.com">https://support.lenovo.com</a>
Informations d'aide de Windows	<ul style="list-style-type: none"> <li>• Utilisez <b>Obtenir de l'aide</b> ou <b>Conseils</b>.</li> <li>• Utilisez la Recherche Windows.</li> <li>• Site Web de support Microsoft : <a href="https://support.microsoft.com">https://support.microsoft.com</a></li> </ul>

## Qu'est-ce qu'une CRU ?

Les unités remplaçables par l'utilisateur (CRU) sont les pièces qui peuvent être améliorées ou remplacées par le client. Un ordinateur Lenovo peut contenir les types suivants de CRU :

CRU en libre service	Pièces pouvant être installées ou remplacées facilement par les clients ou par des techniciens qualifiés de maintenance à un coût supplémentaire.
CRU en service optionnel	Pièces pouvant être installées ou remplacées par les clients dont le niveau de compétence est plus élevé. Des techniciens de maintenance qualifiés peuvent également proposer un service d'installation ou de remplacement dans le cadre du type de garantie désigné pour l'ordinateur du client.

Si vous pensez installer une CRU, Lenovo vous l'expédiera. Il peut vous être demandé de renvoyer le composant défectueux qui est remplacé par la CRU. Lorsque le retour est nécessaire : (1) les instructions de retour, un formulaire d'expédition prépayée et un conteneur seront livrés avec la CRU de remplacement; et (2) la CRU de remplacement pourra vous être facturée si Lenovo ne reçoit pas la pièce défectueuse dans un délai de trente (30) jours à compter de la réception de la CRU de remplacement. Pour des informations complètes, cf. *Garantie Limitée Lenovo* sur

---

## CRU pour votre modèle de produit

Le tableau ci-dessous regroupe les CRU et les types de CRU qui sont définis pour votre modèle de produit.

Partie	CRU en libre service	CRU en service optionnel
Cordon d'alimentation	X	
Boîtier d'alimentation	X	
Lenovo Yoga Pen*	X	

\* sur modèles sélectionnés

### Remarques :

- Les instructions de remplacement de CRU se trouvent dans au moins l'une des publications suivantes et sont disponibles auprès de Lenovo à tout moment à votre demande.

le *Guide d'utilisation* du produit

les publications imprimées qui accompagnent le produit

- Le remplacement de toute pièce non répertoriée ci-dessus, y compris la batterie rechargeable intégrée, doit être effectué par un technicien de réparation qualifié ou en veillant à suivre attentivement toutes les instructions fournies par Lenovo. Vous pouvez également trouver des centres de réparation agréés Lenovo en accédant à l'adresse <https://support.lenovo.com/partnerlocator> pour plus d'informations.

---

## Appeler Lenovo

Si vous avez essayé de résoudre le problème vous-même et avez toujours besoin d'aide, appelez le Centre de support client Lenovo.

## Avant de prendre contact avec Lenovo

Consignez les informations sur le produit et sur les problèmes avant de contacter Lenovo.

Informations sur le produit	Symptômes et des caractéristiques de l'incident
<ul style="list-style-type: none"><li>Nom du produit</li><li>Type de machine et numéro de série</li></ul>	<ul style="list-style-type: none"><li>Quelle est la nature de l'incident ? Est-il continu ou ponctuel ?</li><li>Tout message d'erreur ou code d'erreur ?</li><li>Quel système d'exploitation utilisez-vous ? Quelle version ?</li><li>Quelles applications étaient en cours de fonctionnement au moment de l'incident ?</li><li>Pouvez-vous reproduire l'incident ? Si oui, comment ?</li></ul>

**Remarque :** Le nom du produit et le numéro de série se situent généralement au bas de l'ordinateur, où ils sont soit imprimés sur une étiquette, soit gravés sur le carter.

## Centre de support client Lenovo

Pendant la période de garantie, vous pouvez appeler le Centre de support client Lenovo pour obtenir de l'aide.

## Numéros de téléphone

Pour la liste des numéros de téléphone du Support Lenovo pour votre pays ou région, rendez-vous sur <https://pcsupport.lenovo.com/supportphonest>.

**Remarque :** Les numéros de téléphone sont susceptibles d'être modifiés sans préavis. Si le numéro relatif à votre pays ou votre région n'est pas indiqué, prenez contact avec votre revendeur ou partenaire commercial Lenovo.

## Ces services sont disponibles pendant la période de garantie

- Identification des incidents - Un personnel qualifié est à votre service pour vous aider à déterminer s'il s'agit d'un incident matériel et à choisir l'action nécessaire pour y remédier.
- Réparation matérielle - S'il s'avère que l'incident provient d'un matériel Lenovo sous garantie, un personnel de maintenance qualifié est disponible pour assurer le niveau de service adéquat.
- Gestion de modifications techniques - Occasionnellement, il peut arriver que des modifications postérieures à la vente d'un produit soient nécessaires. Lenovo ou votre revendeur, s'il est agréé par Lenovo, effectuera les modifications techniques (EC) applicables à votre matériel.

## Services non couverts

- Remplacement ou utilisation de pièces non fabriquées pour ou par Lenovo, ou pièces non garanties par Lenovo
- Identification des incidents d'origine logicielle
- Configuration de l'UEFI/BIOS dans le cadre d'une installation ou d'une mise à jour
- Changements, modifications ou mises à niveau des pilotes de périphérique
- Installation et maintenance de systèmes d'exploitation de réseau (NOS)
- Installation et maintenance des programmes

Pour plus d'informations sur les dispositions relatives à la Garantie applicable à votre matériel Lenovo, reportez-vous à la section « Informations relatives à la garantie » du document *Consignes de sécurité et déclaration de garantie* fourni avec votre ordinateur.

---

## Acheter des services supplémentaires

Pendant et après la période de garantie, vous pouvez acquérir des services supplémentaires auprès de Lenovo à l'adresse <https://pcsupport.lenovo.com/warrantyupgrade>.

Les noms et la disponibilité des services varient selon les pays.



---

## Chapitre 6. PC et accessibilité

Les PC sont de puissants appareils informatiques à usage général sur lesquels de nombreuses personnes comptent pour accéder à l'information, communiquer avec des amis, poursuivre des études, mener des recherches et effectuer des tâches professionnelles. Ce recours s'étend aux personnes ayant des déficiences visuelles, auditives, cognitives ou motrices, ainsi qu'à celles dont les capacités peuvent décliner en raison d'une maladie ou du vieillissement.

Ce chapitre présente les fonctionnalités d'accessibilité disponibles sur votre PC Lenovo, ce qui inclut les composants matériels et ce que propose le système d'exploitation préinstallé. En acquérant une compréhension complète des fonctionnalités d'accessibilité disponibles et de la façon de les activer et de les configurer, vous pouvez améliorer la facilité d'utilisation de votre PC pour les personnes en situation de handicap.

---

### Fonctionnalités d'accessibilité du matériel PC

Les PC Lenovo sont conçus dans un souci d'accessibilité. Tout au long du processus de conception, une attention particulière est portée aux personnes en situation de handicap et les meilleures pratiques du secteur sont mises en œuvre dans la conception du matériel.

### Connecteurs USB pour brancher des appareils de technologie d'assistance

Plusieurs types d'appareils de technologie d'assistance sont disponibles sur le marché et peuvent être connectés à un PC pour améliorer son accessibilité. Par exemple, un afficheur braille actualisable est un appareil de technologie d'assistance qui permet aux personnes sourdes et aveugles d'utiliser un PC. Lorsqu'il est connecté à un PC, l'afficheur braille actualisable peut fonctionner avec un lecteur d'écran compatible pour fournir une sortie tactile en caractères braille. Les personnes aveugles qui ont été formées à la lecture du braille peuvent passer leurs doigts sur l'écran pour comprendre les informations présentées sur le PC.

De nombreux appareils de technologie d'assistance utilisent la technologie USB pour la connectivité. La plupart des PC Lenovo sont équipés d'au moins un connecteur USB conforme aux spécifications USB pertinentes et rétrocompatible. Un PC Lenovo peut être équipé d'un connecteur USB Standard-A, d'un connecteur USB Type-C ou des deux. Si le type de connecteur de l'appareil de technologie d'assistance ne correspond pas au connecteur USB de votre PC, vous pouvez facilement acheter et utiliser un adaptateur USB pour résoudre le problème.

### Accessibilité du clavier

Le clavier est le principal périphérique d'entrée pour de nombreux utilisateurs de PC. Les claviers Lenovo, qu'ils soient intégrés ou fournis séparément avec le PC, sont conçus et fabriqués dans un souci d'accessibilité. Cette section met en évidence les fonctionnalités d'accessibilité des claviers Lenovo qui profitent à tous les utilisateurs, y compris les personnes en situation de handicap.

#### Disposition du clavier

Les touches alphabétiques d'un clavier Lenovo présentent la disposition standard QWERTY pour les périphériques d'entrée comportant des touches alphabétiques. Les touches F et J ont une protubérance qui les distinguent tactilement des autres touches. Cela sert de repère pour les dactylographes qualifiés, leur permettant de reposer leurs index sans regarder les touches. Certains claviers Lenovo sont dotés d'un pavé numérique séparé. Les touches numériques sont organisées en quatre rangées et trois colonnes, disposées

dans l'ordre croissant de gauche à droite et de bas en haut. La touche 5 elle aussi est dotée d'une protubérance pour la distinguer tactilement.

### **Touches de modification standard**

Les claviers Lenovo sont équipés de touches de modification standard pour PC, notamment :

- la touche alt
- la touche ctrl
- la touche shift
- la touche du logo Windows

Ces touches sont largement utilisées comme touches de modification pour les raccourcis du système d'exploitation et d'autres applications.

### **Touche tab**

La touche tab est située dans la colonne la plus à gauche du clavier. Pour les systèmes d'exploitation, les applications et les documents Web conçus dans un souci d'accessibilité, les utilisateurs peuvent appuyer sur la touche tab ou sur les touches alt + tab (pour inverser le sens) afin de faire défiler les éléments interactifs.

### **Touches de raccourci**

De nombreux claviers Lenovo sont dotés de touches de raccourci dans la rangée supérieure, offrant un accès pratique aux paramètres fréquemment utilisés.

### **Touches fn et fnlock**

La touche fn est une touche de modification définie par Lenovo. Elle peut être utilisée avec les touches à double fonction de la rangée supérieure pour changer leurs fonctionnalités. Elle peut également être utilisée avec plusieurs autres touches pour accéder à des paramètres définis par Lenovo.

La touche fnlock est un interrupteur qui peut être activé et désactivé en appuyant sur fn + esc. Au lieu de devoir maintenir la touche fn enfoncée pour changer la fonctionnalité des touches à double fonction, vous pouvez activer fnlock. Cela permet aux utilisateurs d'accéder à la fois aux fonctionnalités des touches de raccourci et des touches de fonction sans avoir besoin d'appuyer simultanément sur deux touches.

### **Rétro-éclairage du clavier**

De nombreux claviers Lenovo sont équipés d'un rétro-éclairage pour vous permettre d'utiliser le clavier dans des conditions d'éclairage sombre. Le rétro-éclairage peut être contrôlé en appuyant sur fn + Espace.

## **Dispositifs biométriques**

Certains PC Lenovo sont équipés de dispositifs biométriques qui facilitent l'authentification de l'identité de manière simple et sécurisée. Si votre PC est équipé d'un voyant infrarouge et d'une caméra infrarouge, vous pouvez activer la reconnaissance faciale dans Windows 11. De plus, vous pouvez utiliser vos empreintes digitales pour l'authentification sur les PC équipés d'un lecteur d'empreintes digitales. L'authentification biométrique de l'identité peut être particulièrement utile pour les utilisateurs qui ont des difficultés à saisir des mots de passe.

**Remarque** : Lorsque des dispositifs biométriques sont proposés pour s'authentifier sur des appareils, ils ne sont pas la seule méthode disponible à cette fin. En cas d'échec de l'authentification biométrique, vous pouvez utiliser un mot de passe ou un code PIN pour vous connecter à Windows.

---

## Fonctionnalités d'accessibilité de Windows 11

Un système d'exploitation est un logiciel essentiel installé sur un PC. Il joue un rôle fondamental dans les fonctionnalités de base du PC en fournissant une interface utilisateur, divers outils de gestion du système et une base sur laquelle des applications spécialisées supplémentaires peuvent être installées.

Windows 11 de Microsoft est un système d'exploitation moderne préinstallé sur de nombreux PC Lenovo. Il offre un riche ensemble de fonctionnalités d'accessibilité conçues pour les personnes ayant divers handicaps. Cette section décrit les fonctionnalités d'accessibilité disponibles dans Windows 11, explique comment les activer et présente les avantages qu'elles offrent.

**Remarques** : Les fonctionnalités d'accessibilité suivantes de Windows ont été testées et confirmées pour fournir leurs fonctionnalités essentielles sur les PC Lenovo livrés avec Windows 11 préinstallé.

- Narrateur
- Loupe

## Configuration des fonctionnalités d'accessibilité dans l'application Paramètres

Windows 11 fournit un emplacement centralisé dans l'application Paramètres pour activer et configurer toutes les fonctionnalités d'accessibilité. Vous pouvez accéder à cette section en sélectionnant **Démarrer → Paramètres → Accessibilité**. De plus, le raccourci clavier touche du logo Windows + U permet d'accéder rapidement à cette interface.

### Narrateur

Le Narrateur est l'application de lecture d'écran intégrée de Windows 11. Il peut lire le contenu de l'écran à haute voix aux utilisateurs et accepter également les entrées au clavier, ce qui permet aux personnes malvoyantes de naviguer dans Windows 11, d'utiliser des applications et de naviguer sur le Web de manière efficace.

### Démarrer et arrêter le Narrateur

Vous pouvez démarrer et arrêter le Narrateur en sélectionnant le bouton bascule du Narrateur dans la section centralisée Accessibilité de l'application Paramètres. De plus, le raccourci clavier touche du logo Windows + ctrl + enter permet d'accéder rapidement aux fonctions démarrer et arrêter.

### Personnaliser le Narrateur

Le Narrateur offre de nombreuses commandes qui vous permettent de le personnaliser selon vos préférences. Par exemple, vous pouvez installer des voix de synthèse vocale supplémentaires et sélectionner votre voix préférée pour le Narrateur. Vous avez également la possibilité d'ajuster le niveau de verbosité pour choisir le type de contenu à lire. Tous les paramètres du Narrateur se trouvent dans la section centralisée Accessibilité de l'application Paramètres. De plus, le raccourci clavier touche du logo Windows + ctrl + N permet d'accéder rapidement à ces paramètres.

## Ajustement de la taille du texte, application d'un thème à contraste élevé et utilisation de la Loupe

Pour les personnes qui ont du mal à voir clairement le texte à l'écran, Windows offre la possibilité d'ajuster la taille du texte, d'appliquer un thème à contraste élevé et d'utiliser la Loupe.

## Ajuster la taille du texte

Si vous trouvez que le texte à l'écran est trop petit pour être lu, vous pouvez augmenter la taille du texte affiché par Windows et d'autres applications.

Etape 1. Sélectionnez **Démarrage** → **Paramètres** → **Accessibilité** → **Taille du texte**.

Etape 2. Utilisez le curseur et le volet d'aperçu pour sélectionner la taille qui correspond à vos besoins, puis sélectionnez **Appliquer**.

## Appliquer un thème à contraste élevé

Pour les personnes malvoyantes, Windows 11 propose des thèmes contrastés qui améliorent la lisibilité du texte en utilisant une couleur d'arrière-plan qui contraste fortement avec le texte.

Etape 1. Sélectionnez **Démarrer** → **Paramètres** → **Accessibilité** → **Thèmes contrastés**.

Etape 2. Dans la liste déroulante des **Thèmes contrastés**, sélectionnez une option, puis **Appliquer**.

Pour quitter un thème contrasté, sélectionnez **Aucun** dans la liste déroulante. Le raccourci clavier pour activer et désactiver le thème contrasté est alt gauche + shift gauche + prt sc.

## Activer la Loupe

Vous pouvez activer la Loupe Windows 11 afin d'agrandir une zone spécifique ou l'écran entier, ce qui facilite la visualisation du texte et des images.

Etape 1. Sélectionnez **Démarrer** → **Paramètres** → **Accessibilité** → **Loupe**.

Etape 2. Sélectionnez le bouton bascule pour activer ou désactiver la Loupe.

Les raccourcis clavier permettant d'activer et de désactiver la Loupe sont respectivement la touche du logo Windows + le signe Plus (+) et la touche du logo Windows + esc. Lorsque la Loupe est activée, vous pouvez utiliser la touche du logo Windows + le signe plus (+) ou le signe moins (-) pour effectuer respectivement un zoom avant ou un zoom arrière.

## Touches rémanentes

Microsoft Windows propose de nombreux raccourcis clavier qui obligent les utilisateurs à maintenir enfoncée une touche de modification (telle que shift, ctrl, alt ou la touche du logo Windows) avant d'appuyer sur une ou plusieurs touches supplémentaires. Bien que ces raccourcis soient très pratiques pour de nombreux utilisateurs, ils peuvent poser des problèmes d'accessibilité aux personnes qui ont des difficultés à maintenir plusieurs touches enfoncées en même temps.

Les touches rémanentes sont une fonctionnalité d'accessibilité de Windows qui, lorsqu'elle est activée, permet aux utilisateurs d'appuyer sur les touches l'une après l'autre pour activer les fonctions de raccourci. Par exemple, au lieu de maintenir les touches ctrl et C enfoncées simultanément, les utilisateurs peuvent appuyer sur ces touches l'une à la suite de l'autre pour copier du texte dans le presse-papiers.

Pour activer les touches rémanentes, appuyez cinq fois de suite sur la touche shift. Lorsque la boîte de dialogue de confirmation s'affiche, sélectionnez **Oui**. Pour désactiver les touches rémanentes, appuyez à nouveau cinq fois sur la touche shift et sélectionnez **Non**.

---

## Documentation utilisateur accessible

La documentation contenant les instructions d'utilisation du produit, y compris ses fonctionnalités d'accessibilité, est disponible dans des formats accessibles (tels que HTML et PDF) sur le site Web du support Lenovo. Lors de la création de la documentation, un ensemble de normes et de meilleures pratiques du secteur sont suivies pour s'assurer que le contenu est utile à un public aussi large que possible. De plus,

des outils de test automatisés sont utilisés pour identifier les problèmes susceptibles d'entraver l'accessibilité de l'information. Ces problèmes sont ensuite traités dans la mesure permise par les technologies couramment disponibles.

## **Fonctionnalités d'accessibilité de la documentation utilisateur**

En adhérant aux normes et aux meilleures pratiques du secteur, la documentation Lenovo offre de nombreuses fonctionnalités qui facilitent la perception et la compréhension des contenus. En outre, plusieurs de ces fonctionnalités sont spécialement conçues pour s'assurer que les utilisateurs d'appareils de technologie d'assistance peuvent accéder à des informations comparables à celles disponibles pour ceux qui n'utilisent pas ces appareils.

### **Contenu perceptible**

Le contenu textuel est présenté à l'aide de polices usuelles et faciles à lire. Les couleurs du texte contrastent fortement avec l'arrière-plan. Les éléments non textuels, tels que les graphiques et les vidéos qui transmettent des informations importantes, sont accompagnés de descriptions textuelles correspondantes. Les utilisateurs ayant une déficience visuelle peuvent utiliser des lecteurs d'écran pour accéder à des informations comparables à celles disponibles pour les utilisateurs voyants.

### **Contenu compréhensible**

La documentation est présentée visuellement avec une mise en page simple et bien structurée. Cela inclut des balises cachées ou d'autres informations de balisage qui conservent la structure du contenu et peuvent être utilisées par des technologies d'assistance, via la programmation, pour restituer cette structure aux utilisateurs.

### **Contenu exploitable**

La documentation comprend des balises standard pour les sections et les éléments interactifs, tels que les titres, les rubriques, divers composants structurels, les liens, les boutons et les champs de saisie. Les utilisateurs de lecteurs d'écran peuvent utiliser les touches de modification standard du clavier pour parcourir la documentation et interagir avec elle de manière efficace.

## **Test de l'accessibilité de la documentation**

Avant d'être officiellement publiée, la documentation Lenovo est testée à l'aide d'outils automatisés afin d'évaluer son accessibilité. Les documents HTML sont évalués pour s'assurer qu'ils sont conformes aux critères de réussite énoncés dans les *règles pour l'accessibilité des contenus Web* (aussi connues sous le sigle anglais WCAG), un ensemble de normes largement acceptées conçues pour améliorer l'accessibilité des documents Web. L'accessibilité des documents PDF est évaluée à l'aide du vérificateur d'accessibilité d'Adobe Acrobat dans le même but. Des outils de test automatisés permettent d'identifier les éléments d'un document qui peuvent présenter des difficultés lorsqu'ils sont restitués par des lecteurs d'écran et d'autres dispositifs de technologie d'assistance. Les problèmes d'accessibilité identifiés par ces outils automatisés sont ensuite analysés manuellement et corrigés au besoin.



---

## Annexe A. Avis et marques

### Avis

Ce document peut contenir des informations ou des références concernant certains produits, logiciels ou services Lenovo non annoncés dans ce pays. Pour plus de détails, référez-vous aux documents d'annonce disponibles dans votre pays, ou adressez-vous à votre partenaire commercial Lenovo. Toute référence à un produit, logiciel ou service Lenovo n'implique pas que seul ce produit, logiciel ou service puisse être utilisé. Tout autre élément fonctionnellement équivalent peut être utilisé, s'il n'enfreint aucun droit de Lenovo. Il est de la responsabilité de l'utilisateur d'évaluer et de vérifier lui-même les installations et applications réalisées avec des produits, logiciels ou services non expressément référencés par Lenovo.

Lenovo peut détenir des brevets ou des demandes de brevets en attente concernant les produits mentionnés dans ce document. La remise de ce document ne vous donne aucun droit de licence sur ces brevets ou demandes de brevet. Si vous désirez recevoir des informations concernant l'acquisition de licences, veuillez en faire la demande par écrit à l'adresse suivante :

Lenovo (United States), Inc.  
8001 Development Drive  
Morrisville, NC 27560  
U.S.A.

Attention: Lenovo Director of Licensing

LE PRESENT DOCUMENT EST LIVRE « EN L'ETAT ». LENOVO DECLINE TOUTE RESPONSABILITE, EXPLICITE OU IMPLICITE, RELATIVE AUX INFORMATIONS QUI Y SONT CONTENUES, Y COMPRIS EN CE QUI CONCERNE LES GARANTIES DE NON-CONTREFAÇON, DE VALEUR MARCHANDE OU D'ADAPTATION A VOS BESOINS. Certaines juridictions n'autorisent pas l'exclusion des garanties implicites, auquel cas l'exclusion ci-dessus ne vous sera pas applicable.

Il est mis à jour périodiquement. Chaque nouvelle édition inclut les mises à jour. Pour fournir un meilleur service, Lenovo se réserve le droit d'améliorer et/ou de modifier les produits et logiciels décrits dans les manuels fournis avec votre ordinateur et le contenu du manuel, à tout moment et sans préavis.

L'interface et la fonction du logiciel, ainsi que la configuration matérielle décrite dans les manuels fournis avec votre ordinateur, peuvent ne pas correspondre exactement à la configuration réelle de l'ordinateur que vous achetez. Pour la configuration du produit, reportez-vous au contrat associé (le cas échéant) ou à la liste de présentation du produit, ou consultez le distributeur pour la vente de produits. Lenovo pourra utiliser ou diffuser, de toute manière qu'elle jugera appropriée et sans aucune obligation de sa part, tout ou partie des informations qui lui seront fournies.

Les produits décrits dans ce document ne sont pas conçus pour être implantés ou utilisés dans un environnement où un dysfonctionnement pourrait entraîner des dommages corporels ou le décès de personnes. Les informations contenues dans ce document n'affectent ni ne modifient les garanties ou les spécifications des produits Lenovo. Rien dans ce document ne doit être considéré comme une licence ou une garantie explicite ou implicite en matière de droits de propriété intellectuelle de Lenovo ou de tiers. Toutes les informations contenues dans ce document ont été obtenues dans des environnements spécifiques et sont présentées en tant qu'illustration. Les résultats peuvent varier selon l'environnement d'exploitation utilisé.

Lenovo pourra utiliser ou diffuser, de toute manière qu'elle jugera appropriée et sans aucune obligation de sa part, tout ou partie des informations qui lui seront fournies.

Les références à des sites Web non Lenovo sont fournies à titre d'information uniquement et n'impliquent en aucun cas une adhésion aux données qu'ils contiennent. Les éléments figurant sur ces sites Web ne font pas partie des éléments de ce produit Lenovo et l'utilisation de ces sites relève de votre seule responsabilité.

Les données de performance indiquées dans ce document ont été déterminées dans un environnement contrôlé. Par conséquent, les résultats peuvent varier de manière significative selon l'environnement d'exploitation utilisé. Certaines mesures évaluées sur des systèmes en cours de développement ne sont pas garanties sur tous les systèmes disponibles. En outre, elles peuvent résulter d'extrapolations. Les résultats peuvent donc varier. Il incombe aux utilisateurs de ce document de vérifier si ces données sont applicables à leur environnement d'exploitation.

Ce document est protégé par des droits d'auteur de Lenovo et ne fait l'objet d'aucune licence open source ni d'aucun accord Linux qui pourrait être associé au logiciel livré avec ce produit. Lenovo peut mettre à jour ce document à tout moment et sans préavis.

Pour obtenir les dernières informations ou pour tout commentaire ou question, contactez ou visitez le site Web de Lenovo :

<https://support.lenovo.com>

## **Marques**

Lenovo, le logo Lenovo et Yoga sont des marques de Lenovo. Thunderbolt est une marque déposée d'Intel Corporation ou de ses filiales. Microsoft, Windows et Windows Hello sont des marques du groupe Microsoft. DisplayPort est une marque du groupe Video Electronics Standards Association. Les termes HDMI et HDMI High-Definition Multimedia Interface ainsi que le logo HDMI sont des marques commerciales ou des marques déposées de HDMI Licensing Administrator, Inc. aux États-Unis et dans d'autres pays. Wi-Fi et Miracast sont des marques déposées de Wi-Fi Alliance. USB Type-C est une marque déposée d'USB Implementers Forum. Toutes les autres marques sont la propriété de leurs propriétaires respectifs.