

CARMEN®



Model CR5190 (220-240 V)

**Manual**  
**Gebruiksaanwijzing**  
**Mode d'emploi**  
**Gebrauchsanweisung**

CARMEN®

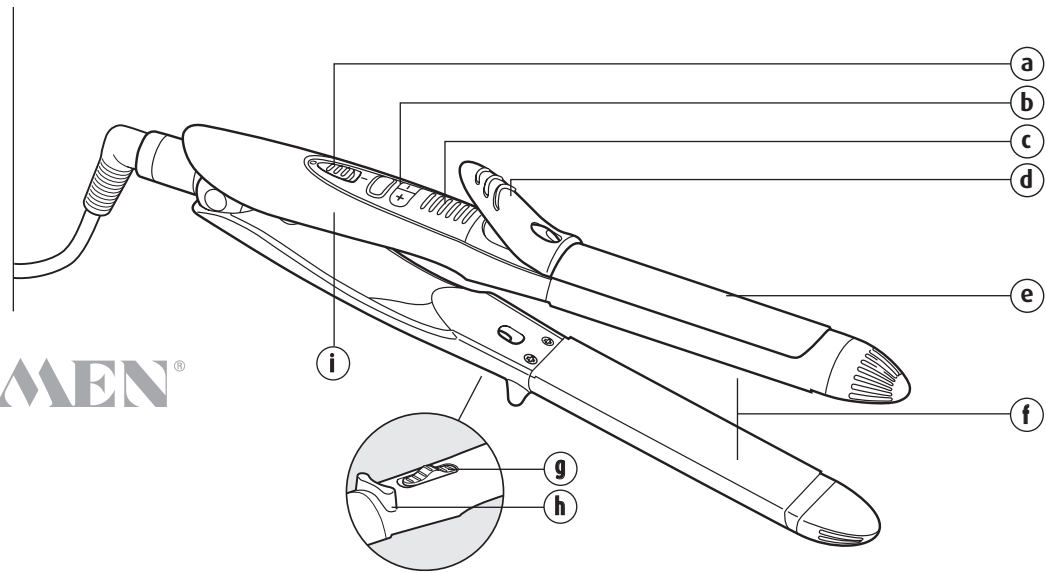

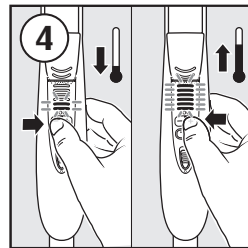
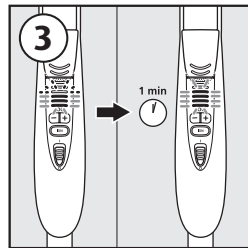
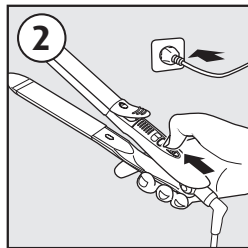
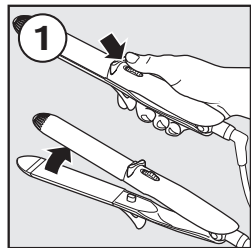

CARAMEL®

Manual  
Gebruiksaanwijzing  
Mode d'emploi  
Gebrauchsanweisung

model CR5190 (220-240 volt AC)

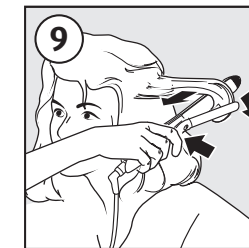
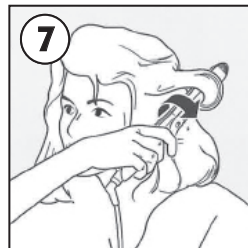
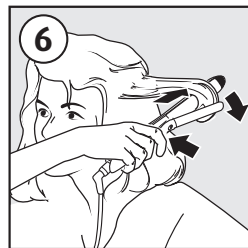
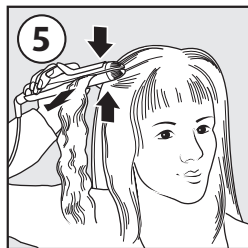

## ► Important Safety instructions

The instructions include safety guidelines and other information important for the proper functioning of the appliance. Please read the instructions carefully and keep them in a safe place. If the appliance changes hands, be sure to give the instructions to the new owner. It is in your own interest to follow all safety guidelines.



- This appliance complies with the recognized rules of technology and the pertinent safety regulations for electrical appliances!
- To avoid damage or danger by improper use, the instructions for use should be carefully kept and followed!
- If the connecting cable is damaged, it should only be replaced by a service agent recommended by the manufacturer in order to prevent any danger! Please contact the manufacturer or his customer service.
- The voltage of the power source must be the same as specified on the rating plate (V)!
- Connect the appliance only to AC current and to a socket with earthing contact. Do not pull the cable over sharp edges, clamp it into place or allow it to hang down! Keep the cable away from hot and damp areas!
- Before use check that the appliance functions properly! The appliance should not be used if:
  - the connecting cable is damaged
  - the appliance shows noticeable damage
  - the appliance has been dropped

- Never wind the mains cable around the appliance!
- The connecting cable must not come into contact with hot appliance parts and should never run between the straightening plates!
- Only insert the mains plug when the appliance is switched off!
- Only specialists are allowed to do repairs. Improperly repairs can cause considerable danger!
- There is always risk of injury when using electrical appliances improperly!
- To prevent unintentional misuse, keep the

appliance stored away in a safe place.

### **Safety instructions when operating the appliance**

Safety instructions when operating the appliance

- Always use the appliance for the appropriate purpose!
- The appliance must not come into contact with flammable materials. It must also not be used near flammable materials because the straightening plates reach temperatures of approx. 200°C!
- Never cover the straightening plates with any object!

- Keep packaging material e.g. plastic bags out of the reach of children!

### **Caution! Risk of burns from the straightening plates and hot appliance parts!**

- Never grasp the appliance by the curl clip or near the straightening plates and their tip, when the appliance is on. The straightening plates can cause burns. Avoid any contact between hot appliance parts and your skin and eyes. Never transport the appliance when it is hot!

- This appliance can be used by children from the age of 8 up as well as by persons with reduced physical, sensory or mental abilities or with lacking experience and/ or knowledge, if these persons are supervised or have been instructed how to use the appliance in a safe way and have understood the hazards which could arise from using it. Children must not play with the appliance. Cleaning and user maintenance must not be carried out by children unless they are supervised.

### **Warning! Risk of injury through electric shock!**

- Never use the appliance with wet hands, in or near the bath, shower or over a filled washbasin. If the appliance falls into water, remove the mains plug immediately. Under no circumstances reach into the water when the appliance is still connected to the power supply!



**WARNING!** Do not use this appliance near bathtubs, showers, basins or other vessels containing water.

### **Warning! Risk of injury through electric shock!**

- When the appliance is used in a bathroom, unplug it after use since the proximity of water presents a hazard even when the appliance is switched off!
- Never put the appliance on soft cushions or blankets during operation!
- After use, or if pausing for a significant length of time, disconnect the appliance from the mains and let the appliance cool down!
- Do not place the appliance or the connecting cable on

hot surfaces e.g. cooker or similar or in the vicinity of open flames!

### **Caution! Risk of burns with hairspray!**

- Never apply any flammable substances, e.g. hairspray, etc. to your hair before using this appliance. These substances may ignite upon contact with the hot straightening plates or curl clip and cause burns.
- The appliance may only be used on dry, natural hair. Do not use on artificial hair!
- The appliance is not suitable for straightening

animal hair!

- The installation of a faulty current protective device with a rated breaking current offers you additional safety by ensuring that 30 mA will not be exceeded in the house installation. Let your installation electrician advise you!
- Remove the plug from the mains:
  - if the unit does not function properly
  - before cleaning
  - after every use
- Do not pull on the connecting cable and do not carry the unit by means of the cable!

### **Safety instructions for cleaning and maintenance**

- Always disconnect the appliance from the mains and allow the appliance to cool down before cleaning and maintenance, or if faults occur during operation!
- Do not use the connecting cable to pull on the plug nor remove the plug from the socket with wet hands!

### **Warning! Risk of injury through electric shock!**

- Protect the appliance from moisture. Never put it into the dishwasher. Never immerse it in water!

### > Instructions for use

Thank you for purchasing the Straight & Curl. Please read these instructions carefully before using the product and keep them in a safe place for future reference.

### > The product

Name: Carmen Straight & Curl

Model: CR5190

Voltage: 220-240 volt AC



This appliance complies with EU EMC Directives 2004/108/EC and Low Voltage 2006/95/EC.

### > Part of the appliance

- a) ON/OFF switch
- b) Switch +/- for temperature setting
- c) 6 x temperature control lights (red)
- d) Lever for curl clip
- e) Curl clip

- f) Straightening plates
- g) Locking disc
- h) Stand
- i) Handle

### > Use in accordance with purpose

The appliance is **only intended for straightening and styling human hair.**

No liability is accepted for any damage resulting from use for other purposes, faulty operation or amateur repairs. Guarantee services are also excluded in such cases.

**The appliance is not intended for professional purposes!**

### > Operating Instructions

FIGURES 1 – 9

#### Preparing the hair

- Wash your hair and dry it well.
- Comb your hair thoroughly. Do not use hairspray or other flammable chemical hair care products.
- Place a hand towel around your neck to prevent the possibility of skin burns.

### Switching on the appliance

#### Note!

During operation or during the cooling phase, place the appliance only on the stand (i).

FIGURES 1 – 3

- Use the locking disc (g) to open the appliance (see fig. 1). Insert the mains plug and switch on the appliance using the ON/OFF switch (a) (see fig. 2). The temperature control lights 1-3 illuminate immediately, the 4th flashes until the appliance has reached its pre-set temperature of 160°C (see fig. 3). The pre-set temperature is reached after approx. 1 minute.

### Setting the temperature

FIGURE 4

- Select the suitable temperature for your hair type. Notes on this are found in the table below!

### Setting lower temperature levels

- Press the “-” key repeatedly on the switch (b) until the required temperature level is set (see fig. 4a). Minimum temperature 100°C.

### Setting higher temperature levels



- Press the “+” key repeatedly on the switch **(b)** until the required temperature level is set (see fig. 4b). Maximum temperature 200°C.

#### Note!

- For every newly selected temperature level the respective control light flashes until the temperature is reached. Higher temperature levels are reached in just a few seconds, a reduction of temperature level takes effect more slowly.

#### Selectable temperature levels

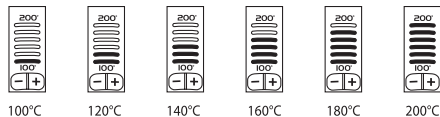

#### Caution!

#### Risk of burning your hair if selected temperature is too high!

Depending on your hair type the wrongly selected temperature or improper use of the straightener puts your hair at risk of drying out or in the worst case burning. Listed below are the recommended temperature levels that should always

be observed:

Always select the lowest temperature level (100°C) when using your straightener for the first time.



Select a low temperature level of approx. 120°C for blonde, bleached or colored hair.



Select a medium (140°C) or (160°C) temperature level for normal and slightly wavy hair.



Select a high (180°C) or (200°C) temperature level for very thick, curly and hard to straighten hair.



#### Straightening long hair

FIGURE 5

Hold the appliance at the handle **(i)**, always at a safe distance from skin and eyes. Use a mirror.

- Part your hair into approx. 4 cm strands.
- Hold the appliance in the hand as shown in fig. 5.
- Begin at the roots and lay the prepared strands one at a time between the straightening plates **(f)**. Close the appliance and draw the straightener slowly from the roots through to the tips of your hair (see fig. 5). Repeat until your hair is as straight as you desire.

After finishing styling, let your hair cool down and then comb it through.

#### Straightening short hair

Follow the instructions as for long hair, but instead of drawing the appliance through your hair, clamp the strands in the appliance for approx. 10 seconds.

#### Styling hair in curls or waves

FIGURES 6 – 9

- Open the curl clip **(e)** with the lever **(d)**. Lay a spread-out hair strand in front of the roller between the opened curl clip **(e)** and the appliance (see fig. 6). Starting at the tip, roll the hair strand into a curl (see fig. 7).

Let the heat act on the hair strands for a few seconds; then unroll the curl (see fig 8). Now open the curl clip for automatic curl release and pull the appliance out of the curl (see fig. 9).

#### Note!

Make sure that the hair strands are not too thick.

#### Switching off the appliance

- Switch off the appliance using the ON/OFF switch (a).

#### Caution, device protection!

##### The appliance can be damaged by overheating!

Make sure that the appliance is open during the cooling phase.

#### Caution! Risk of burns from the straightening plates and hot appliance parts!

The appliance requires a cooling phase of approx. 15 minutes immediately after being switched off. Therefore, never hold the appliance by the curl clip or near the straightening plates when the appliance is still hot. Both the straightening plates and the curl clip can cause burns. Avoid any contact between hot appliance parts and your skin and eyes. Never remove the appliance when it is hot!

#### > Cleaning and maintenance

- **Danger of electric shock! Switch off the unit before it is to be cleaned and pull out the plug.**
- **Danger of burns! It is essential to let the unit completely cool down.**
- Before cleaning, disconnect the appliance from the mains.
- Never immerse the appliance in water.
- Protect your appliance! Do not use sharp or abrasive cleaning agents.
- You can clean your appliance with a slightly damp cloth and dry it with a soft dry cloth.
- If the straightening plates get dirty, use a few drops of washing-up liquid to help clean them. Make sure that you remove all washing-up liquid residues from the straightening plates.

#### > Environment and Disposal

Never dispose of your appliance with the regular household waste. Follow the waste disposal regulations of your locality or return your appliance to retailer.

#### > Guarantee

The guarantee covers this product for a period of 2 years, with the exception of individual parts, beginning on the date of original purchase. Use of the guarantee does not result in extension of the guarantee period. The guarantee covers manufacturing faults and material faults in original parts. This guarantee does not include normal wear and tear and damage to the product by

accident or misuse, abuse, alteration to the product or use inconsistent with the technical and/or safety instructions required.

If your product requires repair, you should contact an authorized service dealer.

Never dispose of your appliance with the regular household waste. Follow the waste disposal regulations for your locality or return your appliance to the retailer. Retain the retailer's receipt as proof of purchase.

Carmen has a policy of continuous improvement in product quality and design. Carmen therefore reserves the right to change the specifications of its products at any time.



## › Belangrijke Veiligheidsinstructies

De instructies bevatten veiligheidsrichtlijnen en andere belangrijke informatie voor de juiste werking van het apparaat. Lees de instructies zorgvuldig en bewaar ze op een veilige plek. Als het apparaat van eigenaar wisselt, geef de instructies dan aan de nieuwe eigenaar. Het is in uw eigen belang om alle veiligheidsrichtlijnen op te volgen.



- Dit apparaat voldoet aan de erkende regels voor technologie en de van toepassing zijnde veiligheidsvoorschriften voor elektrische apparaten!
- Om schade of gevaar door onjuist gebruik te vermijden, dienen de gebruiksinstructies zorgvuldig bewaard en opgevolgd te worden!
- Indien het snoer beschadigd is, dient dit te worden vervangen door een door de fabrikant aanbevolen onderhoudsmonteur om gevaar te voorkomen. Neem contact op met de fabrikant of diens klantenservice.
- De spanning van de stroombron moet overeenkomen met de op het typeplaatje aangegeven waarde!
- Sluit het apparaat alleen aan op wisselspanning en op een geaard stopcontact. Trek het snoer niet over scherpe randen, klem het vast op zijn plaats of laat het los hangen! Houd het snoer uit de buurt van hete en vochtige ruimtes!
- Controleer voor gebruik of het apparaat juist functioneert! Het apparaat mag niet worden gebruikt als:

- het snoer beschadigd is
- het apparaat zichtbare beschadiging vertoont
- het apparaat gevallen is
- Wikkel het snoer nooit om het apparaat heen!
- Het snoer mag nooit in contact komen met hete apparaatonderdelen en mag nooit tussen de platen door lopen!
- Steek de stekker alleen in het stopcontact wanneer het apparaat is uitgeschakeld!
- Reparaties mogen alleen worden uitgevoerd door specialisten. Onjuiste reparaties kunnen voor

aanzienlijk gevaar zorgen.

- Er bestaat altijd kans op letsel wanneer elektrische apparaten onjuist worden gebruikt.
- Voorkom onbedoeld misbruik door het apparaat op een veilige plek op te bergen.

### **Veiligheidsinstructies voor het gebruiken van het apparaat**

- Gebruik het apparaat altijd voor het daarvoor bestemde doel!
- Het apparaat mag niet in contact komen met

ontvlambare materialen. Het mag ook niet gebruikt worden in de buurt van ontvlambare materialen, aangezien de platen temperaturen kunnen bereiken van ca. 200°C!

- Bedek de platen nooit!
- Dit apparaat kan gebruikt worden door kinderen vanaf de leeftijd van 8 jaar of door personen met verminderde lichamelijke, zintuiglijke of geestelijke capaciteiten of met het gebrek aan ervaring en / of kennis, mits deze personen worden begeleid worden of zijn geweest het toestel te gebruiken op een

veilige manier en de gevaren die voortvloeien uit het gebruik ervan hebben begrepen. Kinderen moeten niet spelen met het toestel. Reiniging en gebruikers onderhoud moeten niet worden uitgevoerd door kinderen tenzij ze worden begeleid.

- Houd verpakkingsmateriaal, bijv. plastic zakken, buiten bereik van kinderen!

### **Waarschuwing! Gevaar voor brandwonden door de platen en hete apparaatonderdelen!**

- Nooit het apparaat bij de krul clip of in de buurt van

de ontkrulplaten en hun tip vastpakken, wanneer het apparaat is ingeschakeld. De ontkrulplaten kunnen brandwonden veroorzaken. Vermijd elk contact tussen hete onderdelen van het apparaat en uw huid en ogen. Neem nooit het apparaat mee wanneer het heet is! Vermijd contact met de huid en ogen. Verplaats het apparaat nooit wanneer het heet is!

### **Waarschuwing! Gevaar voor elektrische schok**

- Gebruik het apparaat nooit met natte handen, in bad of douche of boven een gevulde wasbak. Als het

apparaat in het water valt, haal dan onmiddellijk de stekker uit het stopcontact. Reik in geen geval in het water terwijl het apparaat nog is aangesloten op de voedingsbron!



**WAARSCHUWING!** Gebruik dit apparaat in de buurt van een bad, douche, wastafel of andere vaten met water.

### **Waarschuwing! Gevaar voor elektrische schok**

- Haal de stekker na gebruik uit het stopcontact wanneer het apparaat in een badkamer wordt gebruikt. De nabijheid van water betekent namelijk

een gevaar, zelfs als het apparaat is uitgeschakeld!

- Leg het apparaat tijdens gebruik nooit op zachte kussens of lakens!
- Haal de stekker na gebruik of bij een langdurige onderbreking uit het stopcontact en laat het apparaat afkoelen!
- Plaats het apparaat of het snoer niet op hete oppervlakken zoals kookplaat of dergelijke of in de nabijheid van open vlammen!

### **Waarschuwing! Gevaar voor brandwonden met haarspray!**

- Gebruik nooit ontvlambare substanties zoals hairspray, enz. op uw haar voordat u dit apparaat gebruikt. Dit kan namelijk brandwonden veroorzaken wanneer de substantie in contact komt met de platen!
- Het apparaat mag alleen gebruikt worden op droog, natuurlijk haar. Niet op kunsthaar gebruiken!
- Het apparaat is niet geschikt voor het steil maken van dierlijk haar!

- De installatie van een spanningsbeveiliging met nominale uitschakelstroom biedt u extra veiligheid door ervoor te zorgen dat de stroomsterkte in uw woning niet hoger wordt dan 30 mA. Laat u adviseren door uw elektricien!
- Haal de stekker uit het stopcontact:
  - als het apparaat niet juist functioneert
  - voor reiniging
  - na elk gebruik
- Trek niet aan het snoer en draag het apparaat niet met behulp van het snoer!

## Veiligheidsinstructies voor schoonmaken en onderhoud

- Haal altijd de stekker uit het stopcontact en laat het apparaat afkoelen alvorens het te reinigen of te repareren of wanneer er tijdens het gebruik een storing optreedt!
- Gebruik het snoer niet om de stekker uit het stopcontact te trekken en haal de stekker niet met natte handen uit het stopcontact!

## Waarschuwing! Gevaar voor elektrische schok

- Bescherm het apparaat tegen vocht. Doe het apparaat nooit in de vaatwasser. Dompel het apparaat nooit onder in water.

### > Gebruiksaanwijzing

Hartelijk dank voor uw aankoop van de Carmen Straight & Curl. Lees deze instructies zorgvuldig door voordat u het apparaat gaat gebruiken en bewaar deze om later na te kunnen slaan.

### > Het apparaat

Naam: Carmen Straight & Curl  
 Model: CR5190  
 Spanning: 220-240 volt AC



Dit apparaat voldoet aan de EU EMC richtlijnen 2004/108/EG en Low Voltage 2006/95/EG

### > Onderdelen van het apparaat

- AAN/UIT-schakelaar
- Schakelaar +/- voor temperatuurregeling
- 6 x Temperatuurcontrolelampjes (rood)
- Hendel voor krulklem
- Krulklem
- Steilplaten
- Vergrendelaar
- Standaard
- Handvat

### > Gebruik in overeenstemming met doel

Het apparaat is **alleen bedoeld voor het steil maken en stylen van menselijk haar**.

Voor schade die veroorzaakt wordt door het gebruik van het apparaat voor andere doeleinden, verkeerde bediening of reparaties uitgevoerd door een amateur, wordt geen aansprakelijkheid aanvaard. De garantieservice is in zulke gevallen niet geldig.

**Het apparaat is niet bedoeld voor professionele doeleinden!**

## > Gebruiksaanwijzing

FIGUREN 1 – 9

### Het haar voorbereiden

- Was uw haar en droog het zorgvuldig.
- Kam uw haar zorgvuldig. Gebruik geen hairspray of andere ontvlambare chemische haarproducten.
- Leg een handdoek om uw nek om de kans op brandwonden op de huid te voorkomen.

### Het apparaat inschakelen

Plaats het apparaat tijdens bediening en het afkoelen alleen op de standaard **(i)**.

FIGUREN 1 – 3

- Gebruik de vergrendelaar **(g)** om het apparaat te openen **(zie fig. 1)**. Steek de stekker in het stopcontact en schakel het apparaat in met de AAN/UIT-schakelaar **(a)** **(zie fig. 2)**. De temperatuurcontrolelampjes 1-3 lichten meteen op, het 4e lampje knippert totdat het apparaat de vooraf ingestelde temperatuur van 160 °C heeft bereikt **(zie fig. 3)**. De vooraf ingestelde temperatuur wordt na ongeveer 1 minuut bereikt.

### Het instellen van de temperatuur

FIGUUR 4

- Selecteer de juiste temperatuur voor uw haartype. Meer info hierover vindt u in de onderstaande tabel.

### Het instellen van een lagere temperatuur

- Druk meerdere malen op de “-” toets op de schakelaar **(b)** totdat het gewenste temperatuurniveau is ingesteld **(fig. 4a)**. Minimale temperatuur 100°C.

### Het instellen van een hogere temperatuur

- Druk meerdere malen op de “+” toets op de schakelaar **(b)** totdat het gewenste temperatuurniveau is ingesteld **(fig. 4b)**. Maximale temperatuur 200°C.

### Let op!

- voor elk nieuw ingesteld temperatuurniveau knippert het bijbehorende controlelampje totdat de temperatuur wordt bereikt. Een hoger temperatuurniveau wordt na slechts enkele seconden bereikt, een verlaging van temperatuur duurt langer.

### Selecteerbare temperaturniveaus

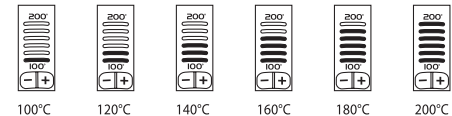

### Waarschuwing! Risico van haarverbranding indien de geselecteerde temperatuur te hoog is!

Afhankelijk van uw haartype kan uw haar door een onjuist geselecteerde temperatuur of onjuist gebruik van de straightener uitdrogen of in het slechtste geval verbranden. Hieronder volgt een opsomming van de aanbevolen temperaturniveaus die altijd in acht moeten worden genomen:



Selecteer altijd het laagste temperaturniveau (100°C) wanneer u uw straightener voor het eerst gebruikt.



Selecteer een laag temperaturniveau van ca. 120°C voor blond, gebleekt of gekleurd haar.





Selecteer een laag (140°C) tot middelhoog (160°C) temperaturniveau voor normaal en licht golvend haar.



Selecteer een middelhoog (180°C) tot hoog (200°C) temperaturniveau voor zeer dik, krullend en moeilijk steil te maken haar.

### Lang haar steil maken

FIGUUR 5

Houd het apparaat vast aan het handvat **(i)**, altijd op een veilige afstand van huid en ogen. Gebruik een spiegel.

- Verdeel uw haar in strengen van ca. 4 cm.
- Houd het apparaat in de hand zoals afgebeeld in fig. 5.
- Begin bij de wortels en leg de gemaakte strengen één voor één tussen de platen **(g)**. Sluit het apparaat en trek de straightener langzaam van de wortel naar de uiteinden van uw haar **(zie fig. 5)**. Herhaal deze beweging totdat uw haar de gewenste steilheid heeft.

Laat uw haar na het stylen afkoelen en kam het vervolgens door.

### Het steil maken van kort haar

Volg de instructies voor lang haar, maar klem de strengen gedurende ca. 10 seconden in het apparaat in plaats van het apparaat door uw haar te trekken.

### Haar stylen in krullen of golven

FIGUREN 6 – 9

- Open de krulklem **(e)** met de hendel **(d)**. Leg een uitgespreide haarstreng voor de roller tussen de geopende krulklem **(i)** en het apparaat **(zie fig. 6)**. Rol het haar vanaf de punt in een krul **(zie fig. 7)**.

Laat de hitte enkele seconden inwerken op de haarstreng en rol vervolgens de krul los **(zie fig. 8)**. Open de krulklem zodat de krul automatisch vrijkomt en trek het apparaat uit de krul **(zie fig. 9)**.

### Waarschuwing!

Zorg dat de haarstrengen niet te dik zijn.

### Het apparaat uitschakelen

- Schakel het apparaat uit met de AAN/UIT-schakelaar **(a)**.

### Let op! Het apparaat kan beschadigd worden door oververhitting

Zorg dat het apparaat open staat tijdens het afkoelen. Let op! Het apparaat kan brandwonden veroorzaken door de steilplaten en hete onderdelen van het apparaat. Het apparaat moet ongeveer 15 minuten afkoelen nadat het is uitgeschakeld. Houd het apparaat daarom nooit vast bij de krulklem of nabij de steilplaten wanneer het apparaat nog heet is. Zowel de steilplaten als de krulklem kunnen brandwonden veroorzaken. Voorkom contact tussen de hete onderdelen van het apparaat en uw huid en ogen. U moet het apparaat nooit verplaatsen wanneer het nog heet is.

### > Reiniging en onderhoud

- Schokgevaar! Voor elke reiniging de stekker uit het stopcontact trekken.
- Verbrandingsgevaar! Apparaat altijd helemaal laten afkoelen.
- Voor het reinigen altijd de stekker uit het stopcontact halen.
- Het apparaat nooit in water dompelen.
- Apparaatbescherming! Nooit scherpe of schurende reinigingsmiddelen gebruiken.
- Het apparaat alleen met een licht vochtige doek afnemen en met een zachte doek afdrogen.
- Bij sterkere verontreiniging kunnen de platen schoongemaakt worden met een klein druppeltje afwasmiddel. Let erop dat er geen restanten van het afwasmiddel op de platen achterblijven.

### › Milieu en verwijdering

Gooi uw apparaat nooit samen met het gewone huishoudelijke afval weg. Volg de afvalvoorschriften van uw gemeente op of breng uw apparaat terug naar de detailhandelaar.

### › Garantie

De garantietermijn bedraagt 2 jaar, losse onderdelen uitgezonderd. De garantietermijn loopt vanaf de datum van aankoop. Als van de garantieregeling gebruik wordt gemaakt, wordt de garantietermijn daardoor niet verlengd. De garantie geldt voor fabricagefouten en materiaalfouten van de originele onderdelen. Deze garantie geldt niet ten aanzien van normale slijtage en van beschadigingen aan het product ten gevolge van een ongeluk of verkeerd gebruik, misbruik, gevolgen van aan het product aangebrachte wijzigingen of het niet in acht nemen van de gebruiksaanwijzingen, of vereiste technische instructies en/of veiligheidsinstructies.

Indien het apparaat gerepareerd moet worden, moet er contact opgenomen worden met de gespecialiseerde dealer.

Gooi uw apparaat nooit weg in de vuilnis. Raadpleeg de geldende gemeentelijke regels of breng het terug naar de handelaar. Bewaar uw aankoopbon als garantiebewijs.

Carmen streeft ernaar om de kwaliteit en het design continue te verbeteren. Daarom behoudt Carmen het recht specificaties van haar producten te wijzigen.



## ► Pour votre sécurité

Le mode d'emploi vous donne des consignes de sécurité et des informations importantes, nécessaires au parfait fonctionnement de l'appareil. Lire entièrement le mode d'emploi, le conserver et le cas échéant le transmettre au propriétaire suivant. Toutes les consignes de sécurité sont aussi destinées à votre sécurité personnelle.



- Cet appareil correspond aux règles reconnues de la technique et aux prescriptions de sécurité appropriées aux appareils électriques!
- Afin d'éviter tout dommage ou danger suite à une utilisation inappropriée, suivre attentivement le mode d'emploi et le conserver avec précaution!
- En cas d'endommagement du cordon d'alimentation, le faire impérativement remplacer par un centre de réparation agréé par le fabricant afin de prévenir tout danger! Veuillez vous adresser au fabricant ou à son service clientèle.
- La tension de la source de courant doit concorder avec les indications de la plaque signalétique (V)!
- L'appareil ne doit être branché qu'à du courant alternatif et à une prise de protection. Ne pas tirer le cordon sur des arêtes pointues, ne pas le coincer ou le laisser pendre. Protéger le cordon contre la chaleur et l'humidité!
- Avant chaque utilisation, vérifier que l'appareil est en parfait état, ne pas le mettre en service, si:
  - le cordon est endommagé
  - l'appareil présente des dommages visibles

- l'appareil est tombé par terre
- Ne jamais enrouler le cordon de réseau autour de l'appareil!
- Le câble de réseau ne doit en aucun cas entrer en contact avec les parties chaudes de l'appareil ni être introduit entre les plaques lissantes de ce dernier!
- Ne brancher la fiche dans la prise de courant que lorsque l'appareil est éteint!
- Seuls des spécialistes sont autorisés à effectuer les réparations. Des mauvaises réparations peuvent être source de dangers considérables!

- Les risques de blessures sont très importants si les équipements électriques ne sont pas utilisés convenablement!
- Afin d'éviter toute mauvaise utilisation inopinée, ranger cet appareil dans un endroit sûr.

### **Consignes de sécurité pour l'utilisation de l'appareil**

- Utilisez l'appareil de manière conforme à l'emploi prévu!
- L'appareil ne doit en aucun cas entrer en contact avec des matières inflammables ou encore être mis en

marche à proximité de matières inflammables, puisque les plaques lissantes atteignent une température de l'ordre de 200°C!

- Ne jamais recouvrir les plaques lissantes avec des objets, quelle que soit leur nature!
- Cet appareil peut être utilisé par des enfants à partir de 8 ans et des personnes souffrant de troubles moteurs, sensoriels ou mentaux et dénuées d'expérience et/ ou du savoir-faire en la matière s'ils sont sous surveillance ou agissent selon les instructions données quant à l'utilisation de l'appareil

et s'ils ont compris les dangers qui en résultent. Il est interdit aux enfants de jouer avec l'appareil. Le nettoyage et l'entretien ne peuvent pas être effectués par des enfants non surveillés.

- Le matériel d'emballage (ex: sac plastique) ne doit pas être laissé à la portée des enfants!

### **Attention! Risque de brûlure par les plaques lissantes et les parties chaudes de l'appareil!**

- Ne saisissez jamais la pince à boucles, les plaques de lissage et leur pointe ou à proximité de ces dernières

lorsqu'il est en marche. Evitez tout contact avec la peau ou les yeux. Ne jamais transporter l'appareil lorsqu'il est chaud!

### **Avertissement! Risque de blessure par électrocution!**

- Ne jamais utiliser l'appareil avec les mains mouillées, près ou dans une baignoire, une douche ou au-dessus d'un lavabo rempli d'eau. Cependant s'il arrive que l'appareil tombe dans l'eau, retirer immédiatement la fiche. Ne mettre en aucun cas les mains dans l'eau si l'appareil est encore branché!



**EVERTISSEMENT!** Ne pas utiliser cet appareil à proximité d'une baignoire, d'une douche ou d'autres récipients contenant de l'eau.

### **Avertissement! Risque de blessure par électrocution!**

- Lorsque l'appareil est utilisé dans une salle de bain, débranchez le après l'usage car la proximité d'eau peut présenter un danger même lorsque l'appareil est arrêté!
- Ne jamais poser l'appareil en marche sur des coussins ou couvertures à texture molle!
- Après chaque utilisation ou des interruptions

prolongées, débrancher l'appareil, retirer la fiche et laisser l'appareil refroidir!

- Ne pas poser l'appareil ou le cordon sur des surfaces chaudes (cf: cuisinière ou appareils similaires) ni à proximité des flammes!

### **Attention! Risque de brûlure lié à l'utilisation de laque!**

- Avant l'utilisation de l'appareil, ne vaporisez et n'appliquez pas de substances facilement inflammables comme par ex. de la laque sur vos

cheveux. Cela peut entraîner des brûlures en cas de contact avec les plaques chauffantes! Le fait de toucher les plaques lissantes ou la pince à boucles peut provoquer des brûlures.

- L'appareil ne doit être utilisé que sur des cheveux secs, naturels et jamais sur des cheveux synthétiques!
- L'appareil n'est pas approprié au lissage de poils d'animaux.
- Une protection supplémentaire est offerte grâce à l'installation dans votre habitation d'un dispositif de sécurité qui coupe le circuit électrique si l'ampérage

dépasse 30 mA! Consultez votre électricien!

- Il faut débrancher l'appareil:
  - en cas de défauts du fonctionnement
  - avant chaque nettoyage
  - après l'usage
- Ne pas porter ou tirer l'appareil par le cordon!

### **Consignes de sécurité pour le nettoyage et l'entretien**

- En cas de défauts de fonctionnement et pour le nettoyage et l'entretien, débrancher et laisser refroidir

l'appareil! Ne jamais retirer la fiche de la prise ·· en tirant sur le cordon ou avec les mains mouillées!

### **Avertissement! Risque de blessure par électrocution!**

- Protéger l'appareil contre l'humidité! Ne jamais mettre l'appareil dans un lavevaisselle! Ne pas le plonger dans l'eau!

#### **> Mode d'emploi**

Nous vous remercions d'avoir acheté notre Straight & Curl. Veuillez lire ces instructions soigneusement avant l'emploi et les conserver dans un endroit sûr pour consulter ultérieurement.

#### **> Caractéristiques de l'appareil**

Désignation: Carmen Straight & Curl  
Modèle: CR5190  
Tension: 220-240 volt AC

#### **CE** Déclaration de conformité:

Cet appareil répond aux directives européennes relatives à la compatibilité électromagnétique 2004/108/CE et de basse tension 2006/95 CE.

#### **> Eléments de l'appareil**

- Interrupteur Marche/Arrêt
- Commutateur à bascule +/- pour la régulation de la température
- 6 témoins lumineux de contrôle de la température (rouges)
- Levier de la pince à boucles
- Pince à boucles
- Plaques lissantes
- Élément de blocage
- Pied d'appui
- Poignée

#### **> Utilisation conforme aux prescriptions**

L'appareil est **exclusivement conçu pour lisser et coiffer les cheveux humains**.

Si l'appareil sert à une autre utilisation, est manipulé non correctement ou est réparé par une personne non qualifiée, aucune garantie n'est assurée pour les dommages qui pourraient éventuellement en découler.

**Les prestations de garantie sont aussi exclues dans ces cas-là.**

#### **> Mode d'emploi**

**L'appareil n'est pas prévu pour un usage commercial!**

ILL. 1 - 9

#### **Préparation des cheveux**

- Lavez-vous les cheveux et séchez-les.
- Démêlez soigneusement vos cheveux, n'utilisez pas de laque ou autres produits de soin capillaire chimiques qui sont facilement inflammables.
- Déposez une serviette de toilette sur votre nuque afin d'éviter d'éventuelles brûlures de la peau.

### Mettre en marche l'appareil

#### Remarque!

Pendant le service ou pendant la phase de refroidissement, ne déposez l'appareil que sur son pied d'appui (i).

ILL. 1 - 3

- Ouvrez l'appareil en ouvrant l'élément de blocage (g) (cf. ill. 1). Branchez la fiche et mettez l'appareil en marche à l'aide de l'interrupteur Marche/Arrêt (a) (cf. ill. 2). Les témoins lumineux de contrôle de température 1 à 3 s'allument immédiatement, le 4ème clignote jusqu'à ce que le fer à lisser ait atteint la température idéale de 160°C pour sa mise en marche (cf. ill. 3). Cette dernière est obtenue au bout d'env. 1 minute.

### Réglage de la température

ILL. 4

- Sélectionnez la température idéale pour votre type de cheveux. L'illustration en bas de page vous donnera les conseils adéquats à cet effet!

### Réglage d'un niveau de température faible

- Appuyez sur la touche "-" du commutateur à bascule (b) autant de fois que nécessaire jusqu'à l'obtention du niveau de température souhaité (cf. ill. 4a). Température minimale 100°C.

### Réglage d'un niveau de température élevé

- Appuyez sur la touche "+" du commutateur à bascule (b) autant de fois que nécessaire jusqu'à l'obtention du niveau de température souhaité (cf. ill. 4b). Température maximale 200°C.

#### Remarque!

- A chaque fois que vous sélectionnez un nouveau niveau de température, le témoin lumineux de contrôle correspondant clignote jusqu'à l'obtention de la température sélectionnée. Chaque niveau de température supérieur est ajusté en quelques secondes, la diminution d'un niveau de température nécessite un peu plus de temps.

### Niveaux de température sélectionnables

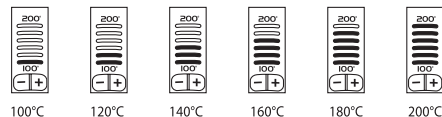

### Attention! Vous risquez de vous brûler les cheveux en sélectionnant une température trop élevée!

Selon le type de cheveux, la sélection d'une température inadéquate ou bien l'utilisation inappropriée du fer à lisser risquent de dessécher et dans le pire des cas de brûler vos cheveux. Vous trouverez ci-dessous les niveaux de température conseillés à observer impérativement.



Sélectionnez toujours le niveau de température le plus faible (100°C) lors de la première utilisation du fer à lisser.



Si vos cheveux sont blonds, décolorés ou bien colorés, sélectionnez un niveau de température faible, d'env. 120°C.



Si vos cheveux sont normaux ou bien légèrement ondulés, sélectionnez un niveau de température moyen (140°C) ou (160°C).







Si vos cheveux sont très volumineux, bouclés ou bien difficiles à lisser, sélectionnez un niveau de température élevé (180°C) ou (200°C).

### Lissage de cheveux longs

ILL. 5

Tenez toujours l'appareil par la poignée **(i)** à une distance sûre de votre peau et de vos yeux. Utilisez un miroir.

- Séparez vos cheveux en mèches de 4 cm env..
- Prenez l'appareil en main comme sur l'illustration 5 par exemple.
- Commencez à la racine et placez les mèches préparées une à une entre les plaques chauffantes **(f)**. Refermez l'appareil et déplacez le fer à lisser lentement de la racine aux pointes **(cf. ill. 5)**. Répétez l'opération jusqu'à l'obtention du lissage souhaité.

Après avoir fini votre coiffure, laissez refroidir vos cheveux et peignez-les.

### Lissage de cheveux courts

Même procédure que celle décrite auparavant, sauf que dans ce cas vous ne devez pas déplacer l'appareil mais au contraire maintenir les mèches dans l'appareil fermé pendant environ 10 secondes.

### Boucler ou onduler les cheveux

ILL. 6 – 9

• Ouvrez la pince à boucles **(e)** par le levier **(d)**. Avant de l'enrouler, placez une mèche de cheveux préparée entre la pince à boucles ouverte et l'appareil **(cf. ill. 6)**. Ensuite, tournez la mèche de cheveux en boucle, en partant des pointes **(cf. ill. 7)**.

Laissez la chaleur agir quelques secondes sur les mèches de cheveux, tournez ensuite la mèche dans l'autre sens **(cf. ill. 8)**. Maintenant, ouvrez la pince à boucles pour libérer automatiquement la boucle et extrayez l'appareil de la boucle **(cf. ill. 9)**.

### Remarque!

Veillez à ce que les mèches de cheveux ne soient pas trop épaisses.

### Déconnexion de l'appareil

- Éteignez l'appareil avec l'interrupteur Marche/Arrêt **(a)**.

### Attention, protection de l'appareil! Une surchauffe peut endommager l'appareil!

Veillez à ce que l'appareil soit en position ouverte pendant la phase de refroidissement.

### Attention! Risque de brûlure par les plaques lissantes et les parties chaudes de l'appareil!

Immédiatement après avoir été éteint, l'appareil a besoin d'une phase de refroidissement d'env. 15 minutes. Pour cette raison, ne saisissez jamais la pince à boucles, les plaques de lissage ou les zones proches de celles-ci tant que l'appareil est encore chaud. Les plaques de lissage ainsi que la pince à boucles peuvent provoquer des brûlures. Évitez tout contact avec la peau ou les yeux. Ne jamais transporter l'appareil lorsqu'il est chaud!

### > Nettoyage et entretien

- Risque d'électrocution! Avant tout nettoyage, débrancher l'appareil!
- Danger de brûlures! Laisser obligatoirement refroidir l'appareil!
- Veillez à toujours débrancher l'appareil pour le nettoyer.
- Ne jamais le plonger dans l'eau.
- Protection de l'appareil! Ne pas utiliser de détergents agressifs ou abrasifs.
- Essuyer l'appareil avec un chiffon légèrement humide et le sécher à l'aide d'un chiffon doux et sec.
- Dans le cas d'un encrassement plus important, les plaques lissantes peuvent être nettoyées à l'aide de quelques gouttes de produit vaisselle. Veillez à ce qu'aucun résidu de détergent ne reste sur les plaques chauffantes.

### › Environnement et Rejet

Ne jetez jamais votre appareil avec les déchets ménagers classiques. Suivez les réglementations en matière de mise au rebut de déchets de votre localité ou retournez votre appareil au revendeur.



### › Garantie

Deux ans de garantie, sauf pièces détachées. Le droit à la garantie commence le jour de l'achat. Une prestation de garantie n'entraîne pas la prolongation de la période de garantie. La garantie est valable pour les pièces d'origine en cas de défaut de fabrication ou de matériaux. Cette garantie n'inclut pas de même que l'usure normale et les dégâts causés à l'appareil suite à un accident, une mauvaise utilisation, une utilisation abusive, une modification du produit ou une utilisation ne respectant pas les consignes techniques et/ou de sécurité.

Si des réparations sont nécessaires, veuillez contacter votre magasin spécialisé. Consultez la réglementation municipale en vigueur ou rapportez l'appareil chez le vendeur. Conservez le bon d'achat comme preuve pour la garantie.

Carmen s'efforce d'améliorer en permanence la qualité et la conception de ses produits. Carmen se réserve par conséquent le droit de modifier les caractéristiques de ses produits.

## › Zu Ihrer Sicherheit

Die Bedienungsanleitung vermittelt Ihnen wichtige Sicherheitshinweise und Informationen, die zum einwandfreien Betrieb des Gerätes erforderlich sind. Die Anleitung vollständig lesen, aufbewahren und ggf. an Nachbesitzer weitergeben. Alle Sicherheitshinweise dienen stets auch Ihrer persönlichen Sicherheit.



- Dieses Gerät entspricht den anerkannten Regeln der Technik und den einschlägigen Sicherheitsbestimmungen für Elektrogeräte!
- Um Schäden und Gefahren durch nicht ordnungsgemäßen Gebrauch zu vermeiden, ist die Bedienungsanleitung zu beachten und sorgfältig aufzubewahren!
- Bei Beschädigung des Netzkabels darf dieses nur durch eine vom Hersteller benannte Reparaturwerkstatt ersetzt werden, um eine Gefährdung zu vermeiden! Bitte wenden Sie sich an den Hersteller oder seinen Kundendienst.
- Die Netzspannung muss mit der Spannungsangabe (V) auf dem Gerät übereinstimmen!
- Das Gerät nur an Wechselstrom, an eine Schutzkontaktsteckdose anschließen. Netzkabel dabei nicht über scharfe Kanten ziehen, einklemmen oder herunterhängen lassen. Netzkabel vor Hitze und Feuchtigkeit schützen!
- Vor jeder Inbetriebnahme das Gerät auf einwandfreien Zustand kontrollieren, es darf nicht in Betrieb genommen werden, wenn:

- die Zuleitung beschädigt ist
- das Gerät sichtbare Schäden aufweist
- das Gerät einmal heruntergefallen sein sollte
- Netzkabel nie um das Gerät wickeln!
- Das Netzkabel darf keine heißen Geräteteile berühren und nie zwischen den Glättplatten geführt werden!
- Netzstecker nur bei ausgeschaltetem Gerät in die Steckdose einstecken!
- Reparaturen dürfen nur von Fachkräften durchgeführt werden. Durch unsachgemäße Reparaturen können erhebliche Gefahren entstehen!

- Bei unsachgemäßer Verwendung besteht im Umgang mit Elektrogeräten stets Verletzungsgefahr!
- Verwahren Sie das Gerät an einem sicheren Platz auf, um die Gefahr von versehentlichem Missbrauch hintanzuhalten.

### **Sicherheitshinweise bei der Bedienung des Gerätes**

- Verwenden Sie das Gerät bestimmungsgemäß!
- Das Gerät darf weder mit brennbaren Materialien in Berührung kommen, noch in der Nähe von brennbaren Materialien in Betrieb genommen werden, da die

- Glättplatten Temperaturen von ca. 200°C erreichen!
- Glättplatten niemals mit Gegenständen, welcher Art auch immer, abdecken!
- Dieses Gerät kann von Kindern ab 8 Jahren und darüber und von Personen mit reduzierten physischen, sensorischen oder mentalen Fähigkeiten oder Mangel an Erfahrung und/ oder Wissen benutzt werden, wenn sie überwacht oder unterwiesen wurden, bezüglich des sicheren Gebrauchs des Gerätes und die darausresultierenden Gefahren verstanden haben. Kinder dürfen nicht mit dem Gerät spielen. Reinigung

und Benutzerwartung dürfen nicht durch Kinder ohne Überwachung durchgeführt werden.

- Verpackungsmaterialien, wie z.B. Folienbeutel gehören nicht in Kinderhände!

### **Achtung! Verbrennungsgefahr durch Glättplatten und heiße Geräteteile!**

- Fassen Sie niemals auf die Lockenklammer, auf oder in die Nähe der Glättplatten, wenn das Gerät in Betrieb ist (ungefähr 15 Minuten abkühlen lassen). Diese können Verbrennungen verursachen. Vermeiden

Sie jeglichen Haut oder Augenkontakt.

### **Warnung! Verletzungsgefahr durch elektrischen Schlag!**

- Das Gerät nicht mit nassen Händen, in der Nähe oder in der Badewanne, Dusche oder über einem gefüllten Waschbecken benutzen. Sollte das Gerät dennoch einmal ins Wasser fallen, sofort den Netzstecker ziehen. Keinesfalls ins Wasser greifen, wenn das Gerät noch angeschlossen ist!



**WARNUNG!** Dieses Gerät nicht in der Nähe von Badewannen, Duschwannen oder anderen Gefäßen benutzen, die Wasser enthalten.

### **Warnung! Verletzungsgefahr durch elektrischen Schlag!**

- Wenn das Gerät in einem Badezimmer verwendet wird, ist nach Gebrauch der Stecker zu ziehen, da die Nähe von Wasser eine Gefahr darstellt, auch wenn das Gerät ausgeschaltet ist!
- Das Gerät im Betrieb nie auf weiche Kissen oder Decken legen!

- Nach Gebrauch oder längeren Unterbrechungen, Netzstecker ziehen und Gerät abkühlen lassen!
- Gerät und Netzkabel nicht auf heiße Flächen wie Herdplatten o.ä. stellen bzw. legen und nicht in direkte Nähe von offenen Flammen bringen!

### **Achtung! Verbrennungsgefahr durch Haarspray!**

- Achten Sie darauf, dass Sie vor der Anwendung keine leicht entflammaren Mittel wie z. B. Haarspray auf Ihr Haar sprühen. Berührungen mit den Glättplatten oder der Lockenklammer können zu Verbrennungen führen.

- Das Gerät darf nur an trockenem, natürlichem Haar, niemals an Kunsthaar angewendet werden!
- Das Gerät ist nicht zum Glätten von Tierhaaren geeignet.
- Einen zusätzlichen Schutz bietet der Einbau einer Fehlerstrom-Schutzeinrichtung mit einem Nennauslösestrom von nicht mehr als 30 mA in der Hausinstallation. Fragen Sie Ihren Elektroinstallateur!
- Der Netzstecker ist zu ziehen:
  - bei Störungen während des Betriebes
  - vor jeder Reinigung
  - nach dem Gebrauch

- Gerät nicht am Netzkabel ziehen oder tragen!

### **Sicherheitshinweise für die Reinigung und Pflege**

- Bei Betriebsstörungen und vor jeder Reinigung und Pflege, Netzstecker ziehen und Gerät abkühlen lassen!
- Den Netzstecker nicht am Netzkabel oder mit nassen Händen aus der Steckdose ziehen!

### **Warnung! Verletzungsgefahr durch elektrischen Schlag!**

- Das Gerät vor Feuchtigkeit schützen! Niemals in die Spülmaschine legen! Nicht ins Wasser tauchen!

## › Gebrauchsanweisung

Vielen Dank, dass Sie sich die Straight & Curl angeschafft haben.  
Lesen Sie diese Hinweise vor Gebrauch sorgfältig durch und heben Sie die Gebrauchsanweisung für später zum Nachlesen auf.

## › Das Gerät

Bezeichnung: Carmen Straight & Curl  
Modell: CR5190  
Spannung: 220-240 Volt AC

## CE Hinweise zur Konformität:

Dieses Gerät entspricht den EU-Richtlinien EMV 2004/108/EG sowie Niederspannung 2006/95/EC.

## › Geräteelemente

- a) Ein-/Ausschalter
- b) Schalter +/- zur Temperatureinstellung
- c) 6 x Temperaturkontrollleuchten (rot)
- d) Hebel für Lockenklammer

- e) Lockenklammer
- f) Glättplatten
- g) Arretierschieber
- h) Standfuß
- i) Griffbereich

## › Bestimmungsgemäßer Gebrauch

Das Gerät ist **ausschließlich zum Glätten und Stylen von menschlichen Haupthaaren bestimmt.**

Bei Zweckentfremdung, falscher Bedienung oder nicht fachgerechter Reparatur wird keine Haftung für evtl. Schäden übernommen. Ebenso sind Garantieleistungen in solchen Fällen ausgeschlossen.

**Das Gerät ist nicht für den gewerblichen Gebrauch bestimmt!**

## › Hinweise zur Bedienung

Abbildungen 1 – 9

### Vorbereitung der Haare

- Waschen Sie Ihr Haar und trocknen Sie es anschließend.
- Kämmen Sie Ihr Haar gründlich durch, benutzen Sie kein Haarspray oder andere chemische Haarpflegeprodukte, die leicht entflammbar sind.
- Legen Sie sich ein Handtuch um den Nacken, um ihn vor möglichen Verbrennungen zu schützen.

### Gerät einschalten Hinweis!

Während des Betriebes oder während der Abkühlphase das Gerät nur auf den Standfuß **(i)** ablegen.

Abbildungen 1 – 3

- Klappen Sie das Gerät auf, indem Sie den Arretierschieber **(g)** öffnen **(siehe Abb. 1)**. Stecken Sie den Netzstecker ein und schalten Sie das Gerät mit dem Ein-/Ausschalter **(a)** ein **(siehe Abb. 2)**. Die Temperaturkontrollleuchten 1-3 leuchten sofort, die 4. blinkt so lange bis das Gerät seine Einschalttemperatur von 160°C erreicht hat **(siehe Abb. 3)**. Die Einschalttemperatur ist nach ca. 1 Minute erreicht.

### Temperatur einstellen

Abbildung 4

- Wählen Sie die für Ihren Haartyp geeignete Temperatur. Hinweise dazu finden Sie in der nebenstehenden Tabelle!

### Niedrigere Temperaturstufe einstellen

- Drücken Sie auf der Schalter (b) die “-” Taste so oft, bis die gewünschte Temperaturstufe eingestellt ist (siehe Abb. 4a). Minimal - Temperatur 100°C.

### Höhere Temperaturstufe einstellen

- Drücken Sie auf der Schalter (b) die “+” Taste so oft, bis die gewünschte Temperaturstufe eingestellt ist (siehe Abb. 4b). Maximal -Temperatur 200°C.

### Hinweis!

- Bei jeder neu gewählten Temperaturstufe blinkt die zugehörige Kontrollleuchte so lange, bis die Temperatur erreicht ist. Jede höhere Temperaturstufe ist in wenigen Sekunden ausgeregelt, eine Absenkung der Temperaturstufe erfolgt etwas langsamer.

### Wählbare Temperaturstufen

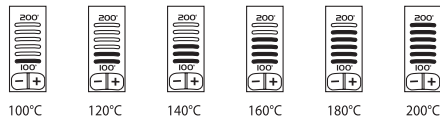

### Achtung!

Verbrennungsgefahr Ihrer Haare durch zu hoch gewählte Temperatur! Je nach Haartyp besteht bei falsch gewählter Temperatur oder unsachgemäßem Gebrauch Ihres Haarglätters die Gefahr, dass Ihr Haar austrocknet oder im schlimmsten Fall verbrennt. Nachfolgend erhalten Sie empfohlene Temperaturstufen, die Sie bitte stets beachten:



Wählen Sie beim ersten Gebrauch Ihres Haarglätters immer die niedrigste Temperaturstufe (100°C).



Wählen Sie bei blondem, gebleichtem oder coloriertem Haar, eine niedrige Temperaturstufe von ca. 120°C.



Wählen Sie für normales und leicht welliges Haar eine mittlere Temperaturstufe (140° C) oder (160° C).



Wählen Sie für sehr dickes, lockiges und schwer zu glättendes Haar eine hohe Temperaturstufe (180° C) oder (200° C).

### Haare glätten bei langem Haar

Abbildung 5

Halten Sie das Gerät im Griffbereich (i) fest, immer in einem sicheren Abstand zu Haut und Augen. Benutzen Sie einen Spiegel.

- Teilen Sie Ihr Haar in ca. 4 cm breite Strähnen.
- Halten Sie das Gerät, wie z. B. in **Abb. (5)** gezeigt, in der Hand.
- Beginnen Sie am Haaransatz und legen Sie die vorbereiteten Strähnen einzeln zwischen die Glättplatten (f). Klappen Sie das Gerät zu und ziehen Sie den Haarglätter langsam vom Haaransatz zu den Haarspitzen durch (**siehe Abb. 5**). Wiederholen Sie diesen Vorgang so lange, bis das Haar die gewünschte Glätte erreicht hat. Nach Beendigung des Stylings, Haare abkühlen lassen und durchkämmen.



### Haare glätten bei kurzem Haar

Vorgehensweise wie zuvor beschrieben, allerdings hierbei das Gerät nicht durchziehen, sondern für ca.10 Sekunden die Strähne im geschlossenen Gerät glätten.

### Haare in Locken oder Wellen formen

Abbildungen 6 – 9

- Öffnen Sie die Lockenklammer **(e)** mit dem Hebel **(d)**. Legen Sie eine vorbereitete Haarsträhne vor dem Einrollen zwischen die geöffnete Lockenklammer **(i)** und dem Gerät **(siehe Abb. 6)**. Drehen Sie dann die Haarsträhne von den Spitzen her zu einer Locke auf **(siehe Abb. 7)**.

Lassen Sie die Wärme einige Sekunden auf die Haarsträhne einwirken, drehen Sie anschließend die Locke wieder zurück **(siehe Abb. 8)**. Öffnen Sie nun die Lockenklammer für die automatische Lockenfreigabe und ziehen Sie das Gerät aus der Locke heraus **(siehe Abb. 9)**.

### Hinweis!

Achten Sie darauf, dass die Haarsträhnen nicht zu dick sind.

### Gerät ausschalten

Schalten Sie das Gerät mit dem Ein-/Ausschalter **(a)** aus.

### Achtung, Geräteschutz! Das Gerät kann durch Überhitzung beschädigt werden!

Achten Sie darauf, dass das Gerät während der Abkühlphase geöffnet ist.

### Achtung! Verbrennungsgefahr durch Glättplatten und heiße Geräteteile!

Das Gerät benötigt unmittelbar nach dem Ausschalten eine Abkühlphase von ca.15 Minuten. Fassen Sie daher niemals auf die Lockenklammer, auf oder in die Nähe der Glättplatten, wenn das Gerät noch heiß ist. Die Glättplatten sowie die Lockenklammer können Verbrennungen verursachen. Vermeiden Sie jeglichen Haut- oder Augenkontakt. Das Gerät nie in heißem Zustand verlegen!

### Reinigung und Wartung

- Stromschlaggefahr! Vor jeder Reinigung den Netzstecker ziehen.
- Verbrennungsgefahr! Gerät unbedingt vollständig abkühlen lassen.
- Vor dem Reinigen stets den Netzstecker ziehen.
- Das Gerät nie in Wasser tauchen.
- Geräteschutz! Keine scharfen oder scheuernden Putzmittel verwenden.
- Das Gerät nur mit einem leicht feuchten Tuch abwischen und mit einem weichen Tuch nachtrocknen.
- Bei stärkeren Verschmutzungen können die Glättplatten mit Hilfe einiger weniger Tropfen Spülmittel gereinigt werden. Achten Sie darauf, dass keine Spülmittelrückstände auf den Glättplatten zurückbleiben.

### ››Umwelt und Entsorgung

Entsorgen Sie das Gerät nicht mit dem normalen Hausmüll. Beachten Sie die Entsorgungsvorschriften an Ihrem Wohnort oder bringen Sie das Gerät zu Ihrem Händler zurück.



### › Garantie

Die Garantiefrist beträgt 2 Jahre, gilt jedoch nicht für lose Einzelteile. Der Garantieanspruch beginnt mit dem Tage des Kaufes. Eine Garantieleistung bewirkt keine Verlängerung der Garantiefrist. Die Garantie gilt auf Originalteile für Fabrikations- oder Materialfehler. Die Garantie erstreckt sich nicht auf normale Abnutzung oder Schäden am Produkt, die auf Unfälle oder fehlerhafte Verwendung, Missbrauch, Änderungen am Produkt oder unsachgemäßen Gebrauch entgegen den technischen oder Sicherheitshinweisen zurückzuführen sind. Bei notwendigen Reparaturen setzen Sie sich bitte mit Ihrem Fachgeschäft in Verbindung.

Werfen Sie das Gerät nie weg. Wenden Sie sich diesbezüglich an die für die Müllabfuhr zuständige kommunale Anstalt oder geben Sie es Ihrem Händler zurück. Heben Sie den Kassenzettel als Garantieschein sorgfältig auf.

Carmen strebt nach einer kontinuierlichen Verbesserung von Qualität und Design. Darum behält sich Carmen das Recht auf Änderung der Spezifikationen ihrer Produkte vor.



# CARMEN®

## Straight & Curl

model CR 5190 (220 - 240 Volt AC)

---

### **Glen Dimplex Benelux BV**

Saturnus 8  
8448 CC Heerenveen  
The Netherlands

**NL** Telefoon: +31 (0)36 538 7040  
Fax: +31 (0)36 538 7041  
Service: +31 (0)36 538 7055  
[www.carmen.nl](http://www.carmen.nl)  
[info@glendimplex.nl](mailto:info@glendimplex.nl)

**B** [www.carmen-personalcare.be](http://www.carmen-personalcare.be)  
[info@glendimplex.be](mailto:info@glendimplex.be)