





QUICK SETUP GUIDE

Speaker Main Features

Wi-Fi connection is recommended for this speaker.

Provides a wide range of sound sources, Internet radio available, and supports group play with multiple connections or stereo sound feature.

Features	 Wi-Fi	 Bluetooth®
Multiroom feature	Connect multiple devices at once.	One device connection
Music service	Variety of music services available with the Samsung Multiroom App . - Sound source service - Internet radio (TuneIn)	App installation per music service required



NOTE

- ✓ Bluetooth Setup, please refer to page 11.

Checking the Components

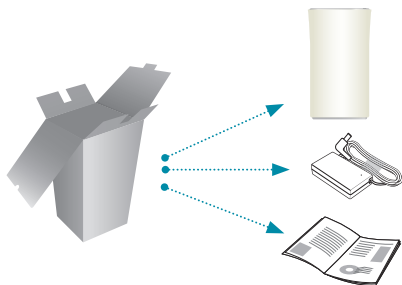

Do not place any items on top of or sit on the main unit.

Getting Started

1. Follow the installation steps in this user manual.
2. Please download **Samsung Multiroom** app on your smart device.

Installation

1. Make sure your smart device (Smart Phone, Tablet, PAD, etc) is connected to your Wi-Fi network.



NOTE

- ✓ All the devices need to connect to the same network.



Smart device



Router

2. On your smart device, download and install the **Samsung Multiroom** app.

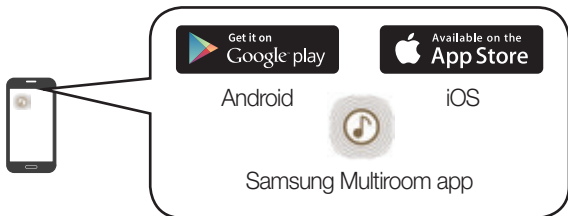

3. Connect your speaker to power.

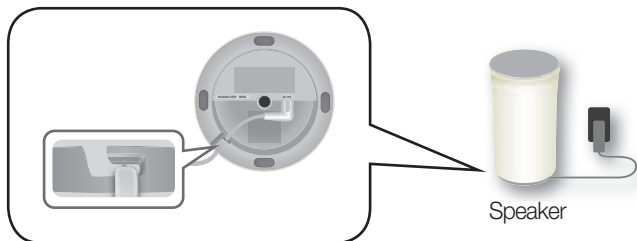

Installation

4. Launch the **Samsung Multiroom** app on your smart device, and then follow the instruction on the screen to complete setup.
 - Play music after speaker setup is complete.

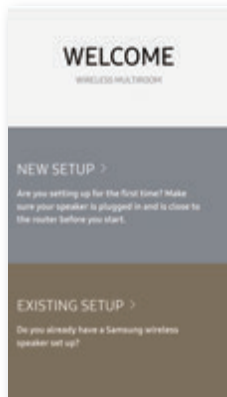

Welcome Screen

If Auto Set-up fails, follow the on-screen instructions.

NOTE

- ✓ If speaker setup continually fails,
Press and hold the volume (+, -) buttons on top of the speaker simultaneously for five seconds to reset the speaker.
Next, restart the app and follow the displayed instructions to configure the speaker again.

Speaker Top

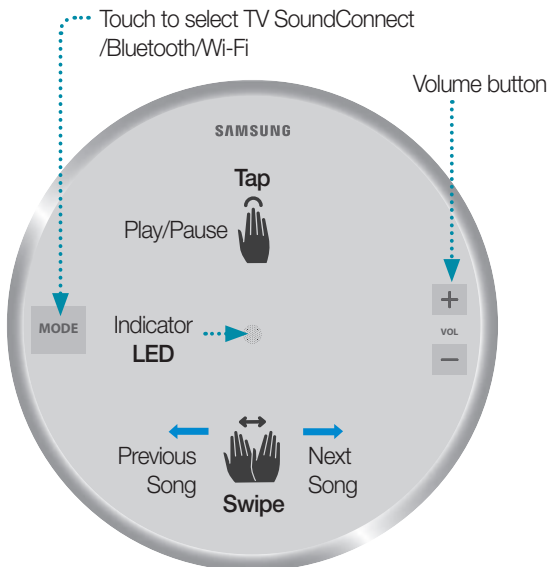

NOTES

- ✓ Tap/Swipe : Whole area is available except **MODE**, Volume (-,+) key area on the TOP.
- ✓ The speaker will enter standby mode to reduce energy consumption after **15 minutes** of idle time.

Speaker Bottom

SPK ADD/Wi-Fi SETUP

SERVICE

For service only.

DC 19V

Connect the adaptor's output power cord to the DC 19V jack on the speaker.

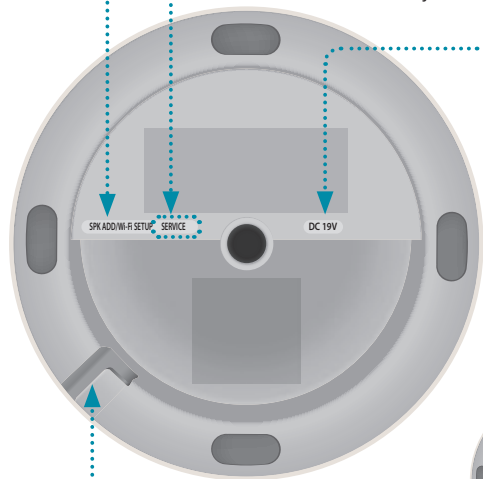

Notch for Power Cable

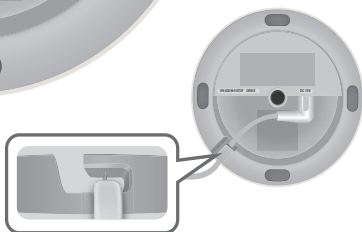

Using the Samsung Multiroom App (on Main Screen)

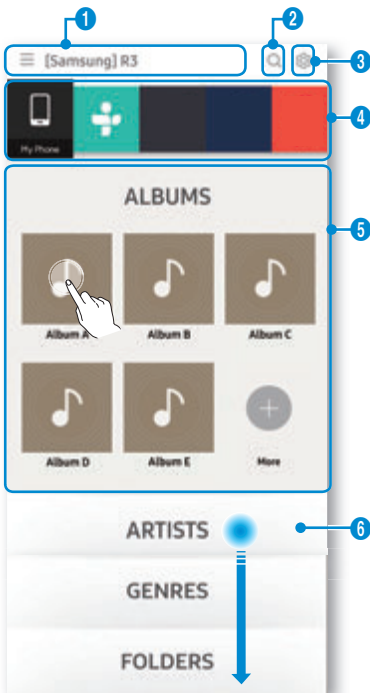

- 1 View the full list of connected speakers.
- 2 Enter a keyword to search for the music desired.
- 3 Access the settings menu.
- 4 Select a source of music and play the music you want. Scroll left or right to view different sources of music.
- 5 A different screen is displayed according to the music source selected.
- 6 Different categories of music are listed below the bar. Scroll down to select your favourite categories of music.

NOTES

- ✓ Some of app image might be different. Please refer to Web Manual for the detail information.
- ✓ Sign-up or log-in may be required to access some streaming services.
- ✓ Some TuneIn radio channels may be restricted depending on their site policies.
- ✓ Supported streaming services are provided by third parties and may be terminated at any time.

Connecting Additional Speakers

You can add additional speakers

Use an app to add speakers to the network.

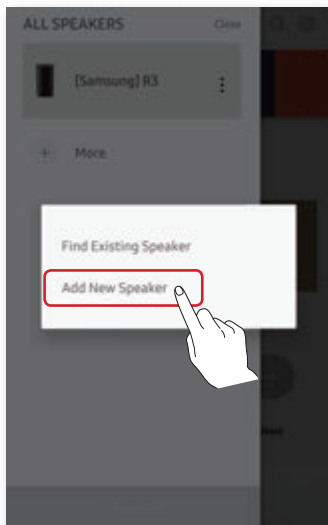
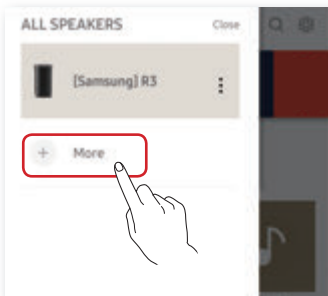
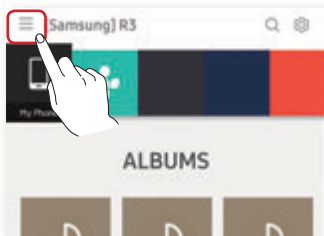

1. Connect the new speaker to an electrical outlet.
2. On the main screen, touch ☰ at the top left to display a list of speakers.
3. Touch **More**.
4. Touch **Add New Speaker** in the app, and then follow the instructions on the app screen.



Using Multiple Speakers

Setting up a group

Group multiple speakers, connected over the same network, to play the same music via the speakers.

1. On the main screen, touch  at the top left to display a list of speakers.
2. Touch  next to the speaker name.
3. Touch **Group**. If you have more than two connected speakers, select the speakers you want to set up as a group, and then select **Done**.

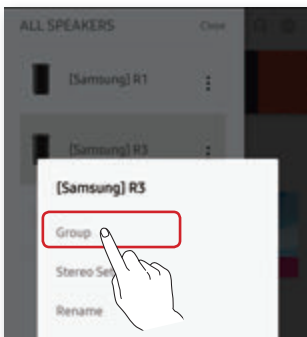
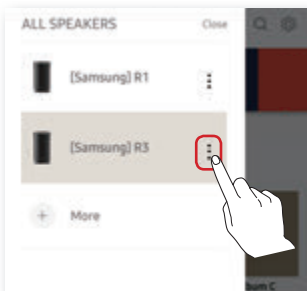
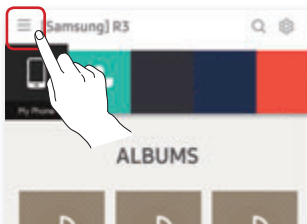

NOTES



- ✓ If two speakers are available, touch **Group** to automatically group the speakers.
- ✓ You cannot use **Group** with Bluetooth or a TV SoundConnect connection.

Using Multiple Speakers

Setting up Stereo Mode

✓ If connecting to a Samsung Smart TV over Wi-Fi, use multiple speakers to configure a surround sound system. Refer to “Connecting to a Samsung Smart TV over Wi-Fi” for details.

Use multiple speakers to enjoy stereo sound.

1. On the main screen, touch  at the top left to display a list of speakers.
2. Touch  next to the speaker name.
3. Touch **Stereo Setup**.
4. Touch and hold a speaker, drag and drop it to a desired location, and then select **Done**.

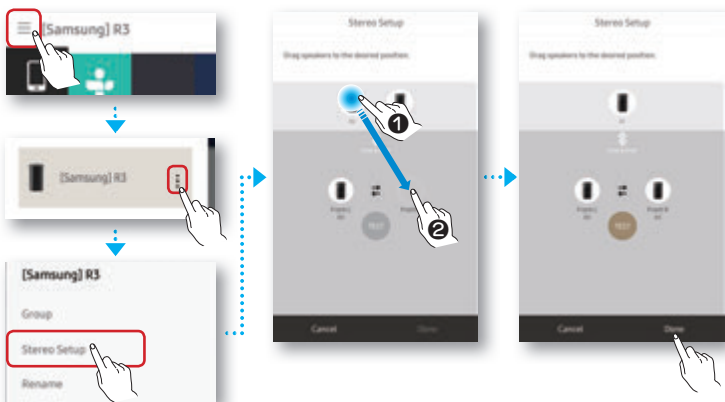

NOTES

- ✓ If two speakers are connected, touch **Stereo Setup** to enable stereo sound mode.
- ✓ Speaker testing and volume adjustment are optional.
- ✓ You cannot use **Stereo Setup** with Bluetooth or a TV SoundConnect connection.

Using Bluetooth®

1. Touch the **MODE** button on the TOP of your speaker one or more times until you hear “Bluetooth is ready.”
2. Enable Bluetooth on your smart phone, and then select **[Samsung] R1** from the Bluetooth list.



NOTE

- ✓ Without connection with **Samsung Multiroom** app, you might see “**Samsung Wireless Audio**” on your Bluetooth list.

3. Use any music app on your device to play music on your speaker.

NOTE

- ✓ In **Bluetooth** mode, the Play/Pause/Next/Prev functions are available in Bluetooth devices supporting AVRCP.

Connecting to a TV via TV SoundConnect (Bluetooth)

TV SoundConnect allows an easy wireless connection between a Samsung TV and your speaker so you can enjoy listening to your TV's sound through the speaker.

1. Touch the **MODE** button one or more times until you hear "TV SoundConnect is ready."

NOTE

- ✓ TV SoundConnect can be used to connect a single speaker to a TV. (to connect multiple speakers to a TV, refer to "Connecting to a Samsung Smart TV over Wi-Fi").

2. Press and hold **MODE** button for 5 seconds to initialise TV SoundConnect Mode.
3. A pop-up appears on the TV asking you to approve the connection. Approve to continue.

NOTES

- ✓ Once connection completed, skip above step 2 and 3 when you connect the TV again.
- ✓ To connect a new TV, follow above all 3 steps.
- ✓ The TV SoundConnect (SoundShare) feature is available on several Samsung TV models released after 2012.

Connecting to a Samsung Smart TV over Wi-Fi

What is the Wi-Fi surround sound connection?

If your Samsung TV supports the Wi-Fi mode, connect the TV and audio devices on the same Wi-Fi network. You can enjoy sound experience from the surround sound system.

Playing TV sound using the
Soundbar and speakers



Playing TV sound using speakers
only (up to five speakers can be
connected)



Checklist before Connection

※ **Check information for your TV model.**

For connection to a TV over Wi-Fi, only Samsung Smart TVs, released after 2014, are compatible. (See the User Manual provided with your TV.)

When using a smart TV manufactured by other than Samsung,

- Use a wired connection to connect between your TV and Samsung Soundbar that supports the multiroom feature. Then use the Multiroom app to set up your surround sound system. (Refer to the Soundbar user manual at the Samsung website.)

Connecting to a Samsung Smart TV over Wi-Fi

1. Check to make sure that the Soundbar and audio device are connected to a (Wi-Fi) network.



NOTE

- ✓ Download the **Samsung Multiroom** app to your smart device, then follow the instructions in the app to connect the speakers and/or Soundbar to the (Wi-Fi) network.
2. Check to make sure that the TV is connected to the network.
 - How to check : Menu → Network → Network Status
 3. Check to make sure that the TV, Soundbar and speakers are connected to the same network.

Connecting to a Samsung Smart TV released in 2016

■ Connecting a single speaker or Soundbar

From the menus, select **Sound Output**.

Home Menu → Settings (⚙️) → Sound → Sound Output → Model name(Wi-Fi)

■ Connecting multiple speakers or connecting a single speaker along with the Soundbar

1. On the TV menu, select **Wireless Speaker Manager**.

Menu → Sound → Expert Settings → Wireless Speaker Manager

Connecting to a Samsung Smart TV over Wi-Fi

2. Select **Multiroom Link Type**.

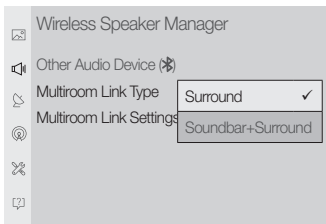

- **Surround :**
Set up with 2 to 5 speakers
- **Soundbar+Surround :**
Set up with one Soundbar and two speakers

NOTE

- ✓ The surround sound system is not available with a combination of one Soundbar and one speaker.

3. Select **Multiroom Link Settings**. Select a speaker for each channel and select **Save** to complete configuration.

• **Surround**

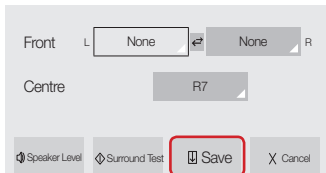

• **Soundbar+Surround**



- ✓ If a connection cannot be established, see “Checklist before Connection” on pages 13 and 14.

Connecting to a Samsung Smart TV over Wi-Fi

Connecting to a Samsung Smart TV released in 2015

■ Connecting a single speaker or Soundbar

1. On the TV menu, select **Speaker List**.
Menu → Sound → Speaker List
2. Select a connected speaker from the list of speakers.

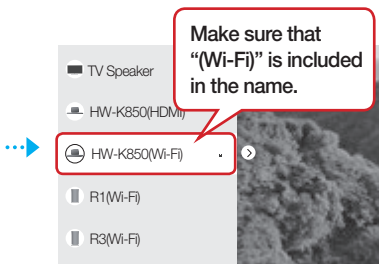
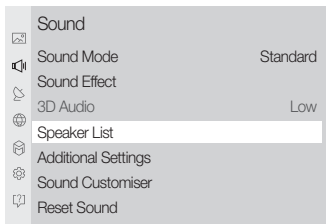

! IMPORTANT

- ✓ Soundbars are indicated by the 'Model name(Wi-Fi)'.

■ Connecting multiple speakers or connecting a single speaker along with the Soundbar

1. Follow the instructions under "Connecting a single speaker or Soundbar" to connect a speaker.

! IMPORTANT

- ✓ To configure the surround sound system aligned with a Soundbar, select a **Soundbar first**.

Connecting to a Samsung Smart TV over Wi-Fi

2. With the speaker selected, press the right directional key on the remote control. Select a speaker for each channel and select **Save** to complete configuration.

Connecting only a speaker

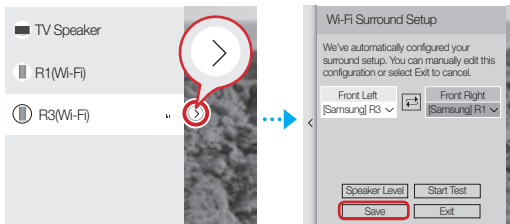

Connecting a speaker along with the Soundbar

- ✓ The surround sound system is not available with a combination of one Soundbar and one speaker.

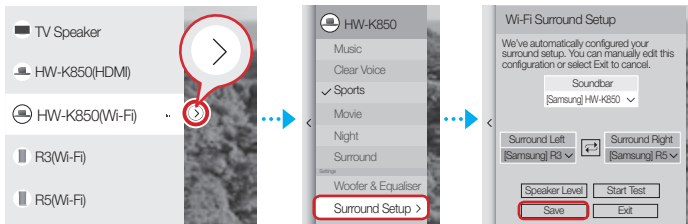

- ✓ If a connection cannot be established, see “Checklist before Connection” on pages 13 and 14.

Connecting to a Samsung Smart TV over Wi-Fi

Connecting to a Samsung Smart TV released in 2014

1. From the menus, select **Multiroom Link - Settings**.

Menu → Sound → Speaker Settings → Multiroom Link - Settings

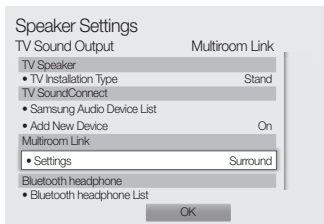
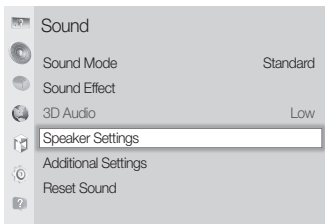

2. Select the **Multiroom Link** type.

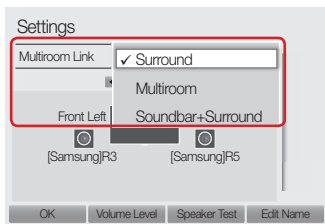

- **Surround :**

Set up with one to five speakers

- **Soundbar+Surround :**

Set up with one Soundbar, or with one Soundbar and two speakers



NOTE

- ✓ The surround sound system is not available with a combination of one Soundbar and one speaker.

Connecting to a Samsung Smart TV over Wi-Fi

3. Select the number of speakers to connect.
e.g., one speaker → 1CH, two speakers → 2CH

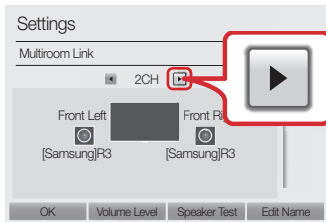

4. Select the speaker in the position you want and select **OK**.

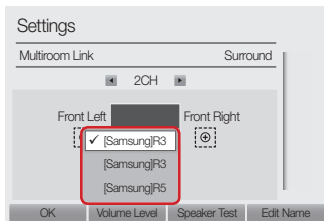
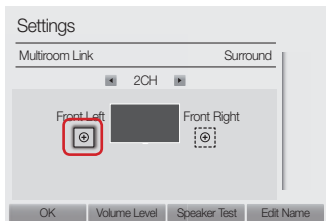



5. Set TV sound output to **Multiroom Link**.

✓ If a connection cannot be established, see “Checklist before Connection” on pages 13 and 14.

Hauptfunktionen des Lautsprechers

Für diesen Lautsprecher wird eine **Wi-Fi Verbindung** empfohlen.

Dieses Gerät kann eine große Bandbreite an Audioquellen wiedergeben, einschließlich Internet-Radio, und es unterstützt eine Stereotonfunktion. Zudem lassen sich mehrere Geräte als Gruppe zusammenschließen.

Funktionen	 Wi-Fi	 Bluetooth®
Multiroom Funktion	Simultane Verbindung mehrerer Geräte.	Verbindung mit einem Gerät
Musikdienste	Mit der Samsung Multiroom App steht eine Reihe von Musikdiensten zur Verfügung. - Sound Source Dienste - Internet-Radio (Tuneln)	App-Installation für jeden Musikdienst erforderlich.



HINWEIS

- ✓ Bluetooth Setup siehe Seite 11.

Überprüfen der Komponenten

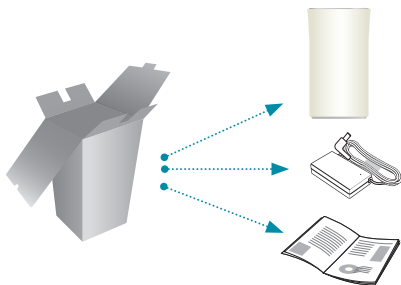

Stellen Sie keine Gegenstände auf das Gerät und setzen Sie sich nicht darauf.

Erste Schritte

1. Befolgen Sie die Installationsschritte dieser Bedienungsanleitung.
2. Starten Sie die **Samsung Multiroom** Anwendung auf Ihrem Smart Device.

Installation

1. Vergewissern Sie sich, dass Ihr Smart Device (Smartphone, Tablet, PAD usw.) mit Ihrem Wi-Fi-Netzwerk verbunden ist.



Smart device



Router



HINWEIS

- ✓ Alle Geräte müssen mit dem gleichen Netzwerk verbunden sein.

2. Laden Sie die **Samsung Multiroom** App auf Ihr Smartgerät und installieren Sie sie.



Android



iOS



Samsung Multiroom App

3. Schließen Sie Ihren Lautsprecher an die Steckdose an.

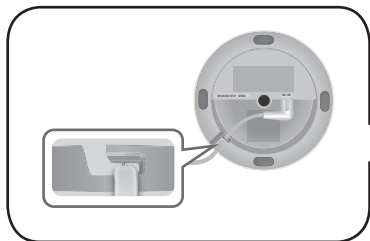

Lautsprecher

Installation

4. Starten Sie die **Samsung Multiroom** App auf Ihrem Smart Device und folgen Sie den Anweisungen auf dem Bildschirm, um die Einrichtung abzuschließen.
 - Geben Sie nach dem Einrichten des Lautsprechers Musik wieder.

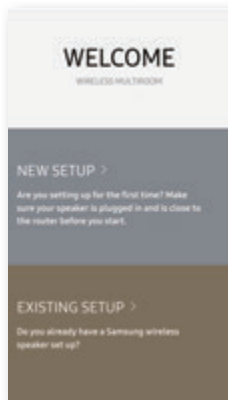

Willkommen

Wenn das Auto Setup fehlschlägt, die Anweisungen auf dem Bildschirm befolgen.

HINWEIS

- ✓ Wenn das Einrichten des Lautsprechers kontinuierlich fehlschlägt, drücken und halten Sie die Lautstärketasten (+,-) an der Oberseite des Geräts gleichzeitig für fünf Sekunden gedrückt, um den Lautsprecher zurückzusetzen. Starten Sie als Nächstes die App neu und befolgen Sie die angezeigten Anweisungen, um den Lautsprecher erneut zu konfigurieren.

Oberseite des Lautsprechers

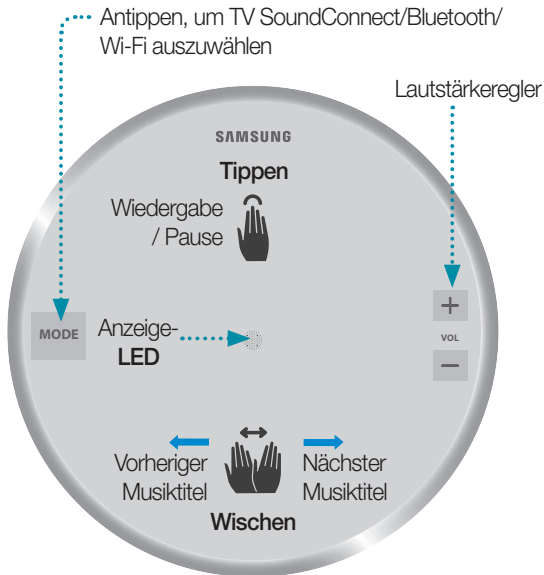

HINWEISE

- ✓ Tippen/Wischen : Mit Ausnahme der Bereiche für die **MODE** und Lautstärketasten (-,+), steht der gesamte **OBERE** Bereich zur Verfügung.
- ✓ Wenn der Lautsprecher **15 Minuten** lang nicht aktiv war, geht er in den Standby-Betrieb über, um Energie zu sparen.

Unterseite des Lautsprechers

SPK ADD/Wi-Fi SETUP

SERVICE

Nur für Service-Zwecke.

DC 19V

Schließen Sie das abgehende Stromkabel des Netzteils an den 19 V DC Eingang des Lautsprechers an.

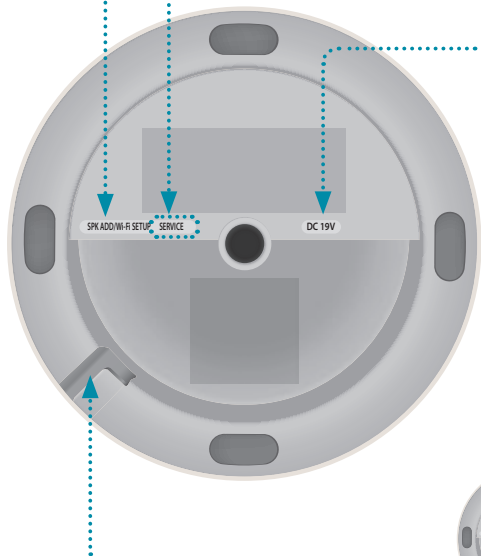

Vertiefung für das Netzkabel

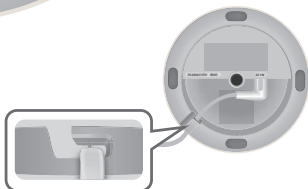

Verwenden der Samsung Multiroom Anwendung (auf dem Hauptbildschirm)



- 1 Anzeige einer Liste mit allen verbundenen Lautsprechern.
- 2 Geben Sie einen Suchbegriff für die Suche nach der gewünschten Musik ein.
- 3 Rufen Sie das Einstellungs Menü auf.
- 4 Wählen Sie eine Musikquelle und spielen Sie die gewünschte Musik ab. Scrollen Sie nach links oder rechts, um verschiedene Musikquellen anzuzeigen.
- 5 Je nach ausgewählter Musikquelle wird ein anderer Bildschirm angezeigt.
- 6 Unterhalb der Leiste werden verschiedene Musikkategorien aufgelistet. Scrollen Sie nach unten, um Ihre Lieblingsmusikkategorien auszuwählen.

HINWEISE

- ✓ Einige der App-Abbildungen können sich unterscheiden, Ausführliche Informationen finden Sie in der Online-Bedienungsanleitung.
- ✓ Für den Zugriff auf einige Streaming-Dienste kann das Erstellen eines Kontos oder eine Anmeldung erforderlich sein.
- ✓ Je nach Richtlinien für den Standort können einige Tuneln Radiokanäle eingeschränkt sein.
- ✓ Die unterstützten Streaming-Dienste werden von Dritten bereitgestellt und können jederzeit eingestellt werden.

Installieren zusätzlicher Lautsprecher

Sie können zusätzliche Lautsprecher hinzufügen

Verwenden Sie die App, um dem Netzwerk weitere Lautsprecher hinzuzufügen.

1. Schließen Sie den neuen Lautsprecher an eine Steckdose an.
2. Berühren Sie auf dem Hauptbildschirm ☰ oben links, um eine Liste mit Lautsprechern anzuzeigen.
3. Tippen Sie auf **More**.
4. Berühren Sie in der App die Option **Add New Speaker** und befolgen Sie dann die Anweisungen auf dem App-Bildschirm.

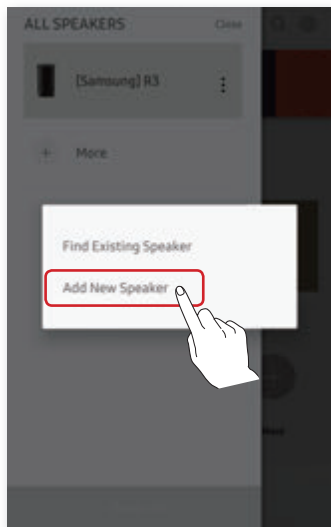
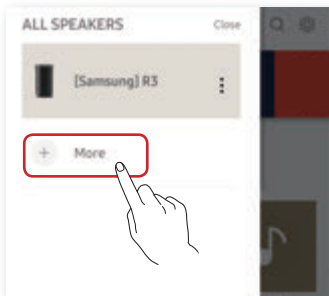
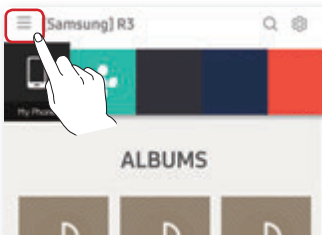

Verwendung mehrerer Lautsprecher

Einrichten einer Gruppe

Schließen Sie mehrere über das gleiche Netzwerk verbundene Lautsprecher zu einer Gruppe zusammen, um die gleiche Musik auszugeben.

1. Berühren Sie auf dem Hauptbildschirm ☰ oben links, um eine Liste mit Lautsprechern anzuzeigen.
2. Berühren Sie ⋮ neben dem Lautsprechernamen.
3. Tippen Sie auf **Group**. Wenn mehr als zwei Lautsprecher angeschlossen sind, die Lautsprecher auswählen, die Sie als Gruppe einrichten möchten und anschließend **Done** auswählen.

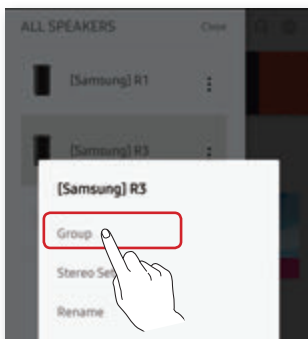
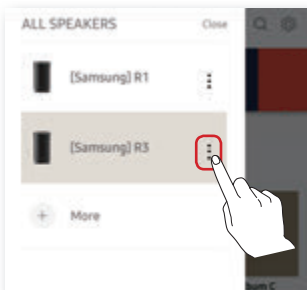
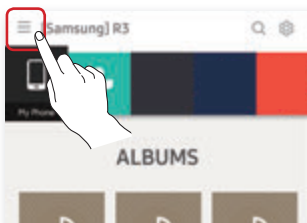

HINWEISE



- ✓ Wenn zwei Lautsprecher verfügbar sind, berühren Sie **Group**, um die Lautsprecher automatisch zu einer Gruppe zusammenzuschließen.
- ✓ **Group** kann bei Bluetooth oder einer TV SoundConnect Verbindung nicht verwendet werden.

Verwendung mehrerer Lautsprecher

Einrichten des Stereomodus

- ✓ Wenn über Wi-Fi eine Verbindung mit einem Samsung Smart TV hergestellt wird, können Sie mehrere Lautsprecher zu einem Surround-Sound-System zusammenschließen. Weitere Details finden Sie unter "Verbindung mit einem Samsung Smart TV über Wi-Fi".

Genießen Sie Stereoton durch die Verwendung mehrerer Lautsprecher.

1. Berühren Sie auf dem Hauptbildschirm  oben links, um eine Liste mit Lautsprechern anzuzeigen.
2. Berühren Sie  neben dem Lautsprechernamen.
3. Tippen Sie auf **Stereo Setup**.
4. Halten Sie einen Lautsprecher getippt und ziehen Sie ihn an die gewünschte Stelle. Tippen Sie anschließend auf **Done**.

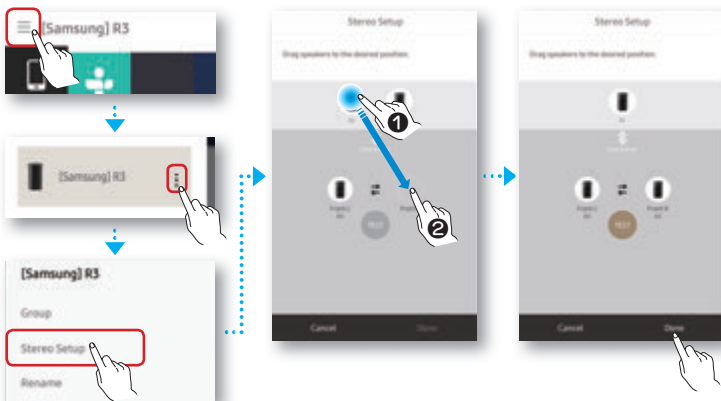

HINWEISE

- ✓ Wenn zwei Lautsprecher verbunden sind, berühren Sie **Stereo Setup**, um den Stereomodus zu aktivieren.
- ✓ Der Lautsprechertest und die Lautstärkeeinstellung sind optional.
- ✓ **Stereo Setup** kann bei Bluetooth oder einer TV SoundConnect Verbindung nicht verwendet werden.

Bluetooth verwenden®

1. Tippen Sie die **MODE** Taste auf der OBERSEITE Ihres Lautsprechers sooft, bis Sie "Bluetooth is ready. (Bluetooth ist bereit.)" hören.
2. Aktivieren Sie Bluetooth auf Ihrem Smartphone und wählen Sie anschließend **[Samsung] R1** aus der Bluetooth-Liste aus.



HINWEIS

- ✓ Wenn keine Verbindung zur **Samsung Multiroom** App besteht, kann sich der Eintrag "**Samsung Wireless Audio**" in Ihrer Bluetooth-Liste befinden.

3. Sie können mit jeder Musik-App auf Ihrem Gerät Musiktitel über Ihren Lautsprecher wiedergeben.

HINWEIS

- ✓ Im **Bluetooth**-Modus stehen die Funktionen Wiedergabe/Pause/Weiter/Zurück für Bluetooth-Geräte zur Verfügung, die AVRCP unterstützen.

Verbinden mit einem Fernsehgerät via TV SoundConnect (Bluetooth)

TV SoundConnect ermöglicht die einfache Herstellung einer kabellosen Verbindung zwischen einem Samsung Fernsehgerät und Ihrem Lautsprecher, damit Sie den Ton ihres Fernsehgeräts über den Lautsprecher genießen können.

1. Tippen Sie die **MODE** taste sooft, bis Sie "TV SoundConnect is ready. (TV SoundConnect ist bereit.)" hören.



HINWEIS

- ✓ Mit TV SoundConnect kann ein einzelner Lautsprecher mit einem Fernsehgerät verbunden werden.
(Details zum Verbinden mehrerer Lautsprecher mit einem Fernsehgerät finden Sie unter "Verbindung mit einem Samsung Smart TV über Wi-Fi").

2. Halten Sie die **MODE** Taste 5 Sekunden lang gedrückt, um den TV SoundConnect Modus zu starten.
3. Auf dem Fernsehgerät erscheint ein Pop-up-Fenster, in dem Sie gefragt werden, ob Sie der Verbindung zustimmen. Zum Fortfahren zustimmen.



HINWEISE

- ✓ Nachdem einmal eine Verbindung hergestellt wurde, können Sie die Schritte 2 und 3 überspringen, wenn Sie erneut eine Verbindung zum Fernsehgerät herstellen möchten.
- ✓ Um eine Verbindung zu einem anderen Fernsehgerät herzustellen, müssen alle 3 Schritte durchgeführt werden.
- ✓ Die TV SoundConnect (SoundShare) Funktion ist bei einigen Samsung Fernsehgeräten verfügbar, die nach 2012 erschienen sind.

Verbindung mit einem Samsung Smart TV über Wi-Fi

Was ist eine Surround-Sound-Verbindung über Wi-Fi?

Wenn Ihr Samsung TV den Wi-Fi-Modus unterstützt, verbinden Sie das Fernsehgerät und Audiogeräte über das gleiche Wi-Fi-Netzwerk. Damit können Sie Ton über ein Surround-Sound-System genießen.

Fernsehton über die Soundbar und Lautsprecher ausgeben

Fernsehton nur über die Lautsprecher ausgeben (maximal fünf Lautsprecher können verbunden werden)



Checkliste vor der Verbindungsherstellung

※ Überprüfen der Informationen Ihres Fernsehgerätemodells

Für die Verbindung mit einem Fernsehgerät über Wi-Fi sind nur Samsung Smart TVs, die nach 2014 auf den Markt gebracht wurden, kompatibel (siehe Bedienungsanleitung Ihres Fernsehgeräts)

Bei Verwendung eines Smart TVs eines anderen Herstellers als Samsung,

- Verbinden Sie Ihr Fernsehgerät und die Samsung Soundbar, die die Multiroom-Funktion unterstützt, mit einem Kabel. Verwenden Sie anschließend die Multiroom-App, um Ihr Surround-Sound-System einzurichten. (Details finden Sie in der Bedienungsanleitung für die Soundbar auf der Samsung-Website.)

Verbindung mit einem Samsung Smart TV über Wi-Fi

1. Vergewissern Sie sich, dass die Soundbar und das Audiogerät über ein Netzwerk (Wi-Fi) verbunden sind.



HINWEIS

- ✓ Laden Sie die **Samsung Multiroom** App auf Ihr Smartgerät und befolgen Sie dann die Anweisungen in der App, um die Lautsprecher und/oder Soundbar mit dem Netzwerk (Wi-Fi) zu verbinden.
2. Vergewissern Sie sich, dass das Fernsehgerät mit dem Netzwerk verbunden ist.
 - Vorgehensweise : Menü → Netzwerk → Netzwerkstatus
 3. Vergewissern Sie sich, dass das Fernsehgerät, die Soundbar und Lautsprecher mit dem gleichen Netzwerk verbunden sind.

Verbindung mit einem 2016 auf den Markt gebrachten Samsung Smart TV

■ Verbinden eines einzelnen Lautsprechers oder einer Soundbar

Wählen Sie im Menü **Tonausgabe**.

Home-Menü → Einstell. (⚙️) → Ton → Tonausgabe → Modellname (Wi-Fi)

■ Verbinden mehrerer Lautsprecher oder Verbinden eines einzelnen Lautsprechers zusammen mit der Soundbar

1. Wählen Sie im TV-Menü **Manager für kabellose Lautsprecher**.
Menü → Ton → Experteneinstellungen → Manager für kabellose Lautsprecher

Verbindung mit einem Samsung Smart TV über Wi-Fi

2. Wählen Sie **Multiroom Link-Typ**.

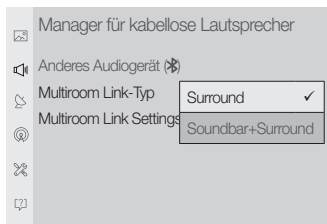

- **Surround :**
Mit 2 bis 5 Lautsprechern einrichten
- **Soundbar+Surround :**
Mit einer Soundbar und zwei Lautsprechern einrichten

HINWEIS

- ✓ Das Surround-Sound-System kann nicht mit einer Kombination aus einer Soundbar und einem Lautsprecher eingerichtet werden.

3. Wählen Sie **Multiroom Link Settings**. Wählen Sie für jeden Kanal einen Lautsprecher und wählen Sie zum Abschließen der Konfiguration **Speichern**.

• **Surround**

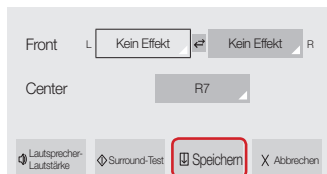

• **Soundbar+Surround**

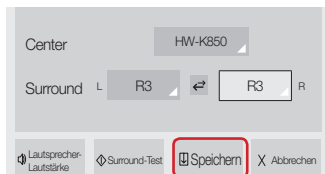

- ✓ Informationen beim Fehlschlagen der Verbindungsherstellung finden Sie unter "Checkliste vor der Verbindungsherstellung" auf den Seiten 13 und 14.

Verbindung mit einem Samsung Smart TV über Wi-Fi

Verbindung mit einem 2015 auf den Markt gebrachten Samsung Smart TV

■ Verbinden eines einzelnen Lautsprechers oder einer Soundbar

1. Wählen Sie im TV-Menü **Lautsprecherliste**.
Menü → Ton → Lautsprecherliste
2. Wählen Sie einen verbundenen Lautsprecher aus der Lautsprecherliste.

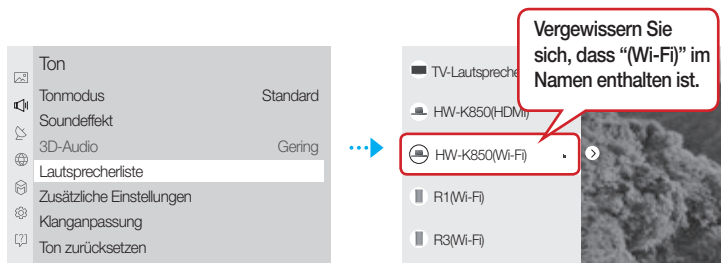

! WICHTIG

- ✓ Soundbars werden als "Modellname **(Wi-Fi)**" angezeigt.

■ Verbinden mehrerer Lautsprecher oder Verbinden eines einzelnen Lautsprechers zusammen mit der Soundbar

1. Befolgen Sie zum Verbinden eines Lautsprechers die Anweisungen unter "Verbinden eines einzelnen Lautsprechers oder einer Soundbar".

! WICHTIG

- ✓ Um ein Surround-Sound-System mit einer Soundbar einzurichten, **wählen Sie zuerst die Soundbar aus.**

Verbindung mit einem Samsung Smart TV über Wi-Fi

- Drücken Sie die rechte Pfeiltaste auf der Fernbedienung, wenn der Lautsprecher ausgewählt ist. Wählen Sie für jeden Kanal einen Lautsprecher und wählen Sie zum Abschließen der Konfiguration **Spchrn.**

Verbinden eines einzelnen Lautsprechers

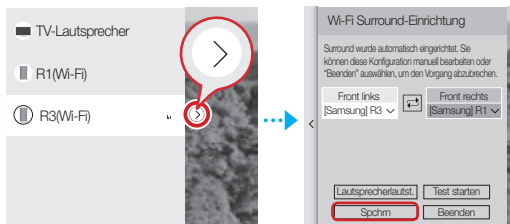

Verbinden eines Lautsprechers zusammen mit der Soundbar

- ✓ Das Surround-Sound-System kann nicht mit einer Kombination aus einer Soundbar und einem Lautsprecher eingerichtet werden.



- ✓ Informationen beim Fehlschlagen der Verbindungsherstellung finden Sie unter "Checkliste vor der Verbindungsherstellung" auf den Seiten 13 und 14.

Verbindung mit einem Samsung Smart TV über Wi-Fi

Verbindung mit einem 2014 auf den Markt gebrachten Samsung Smart TV

1. Wählen Sie im Menü **Multiroom Link - Einstell.**

Menü → Ton → Lautsprechereinstellungen → Multiroom Link - Einstell.

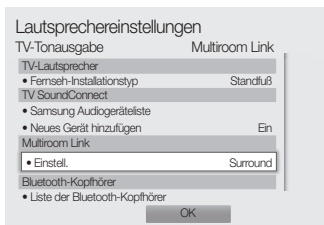
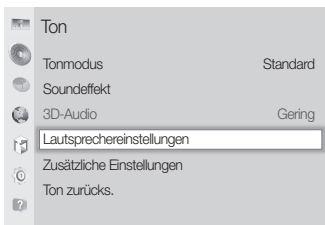

2. Wählen Sie den Typ **Multiroom Link** aus.

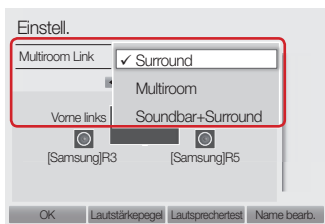

• **Surround :**

Mit einem bis fünf Lautsprechern einrichten

• **Soundbar+Surround :**

Mit einer Soundbar oder mit einer Soundbar und zwei Lautsprechern einrichten

HINWEIS

- ✓ Das Surround-Sound-System kann nicht mit einer Kombination aus einer Soundbar und einem Lautsprecher eingerichtet werden.

Verbindung mit einem Samsung Smart TV über Wi-Fi

3. Wählen Sie die Anzahl der zu verbindenden Lautsprecher aus.
Zum Beispiel: ein Lautsprecher → 1CH, zwei Lautsprecher → 2CH



4. Wählen Sie den Lautsprecher in der gewünschten Position aus und wählen Sie **OK**.

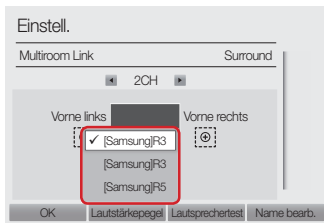
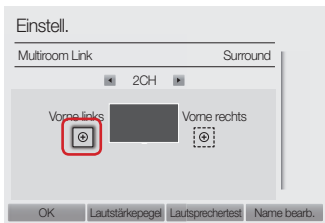



5. Stellen Sie die Tonausgabe für das Fernsehgerät auf **Multiroom Link**.

- ✓ Informationen beim Fehlschlagen der Verbindungsherstellung finden Sie unter "Checkliste vor der Verbindungsherstellung" auf den Seiten 13 und 14.

Hoofdfuncties van de luidspreker

Voor deze luidspreker wordt een **Wi-Fi-verbinding** aanbevolen.

Biedt een breed assortiment van geluidsbronnen, internetradio is beschikbaar en ondersteunt Group Play met meerdere verbindingen of stereogeluidsfunctie.

Kenmerken	 Wi-Fi	 Bluetooth®
Multiroom-functie	Meerdere apparaten tegelijkertijd verbinden.	Verbinding met één apparaat
Muziekservice	Verschillende muziekservices beschikbaar met de app Samsung Multiroom . - Muziekservice - Internetradio (Tuneln)	App-installatie per muziekservice vereist



OPMERKING

- ✓ Zie pagina 11 voor de Bluetooth-installatie.

De componenten controleren

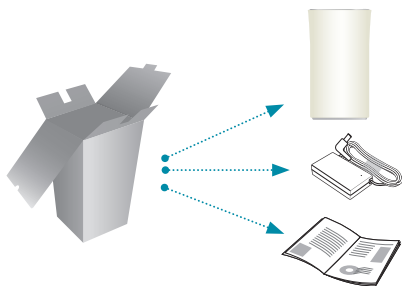

*Zet geen items op de
hoofdunit.*

Aan de slag

1. Volg de installatiestappen in deze gebruikershandleiding.
2. Download de app **Samsung Multiroom** op uw smartapparaat.

Installatie

1. Controleer of uw smartapparaat (smartphone, tablet, pad, enz) verbonden is met het Wi-Fi-netwerk.

 **OPMERKING**

- ✓ Alle apparaten moeten verbonden zijn met hetzelfde netwerk.



Smartapparaat



Router

2. Download en installeer de **Samsung Multiroom**-app op uw smart apparaat.



Android



iOS



App Samsung Multiroom

3. Sluit de luidspreker op de stroom aan.

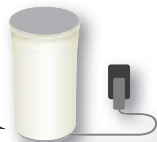
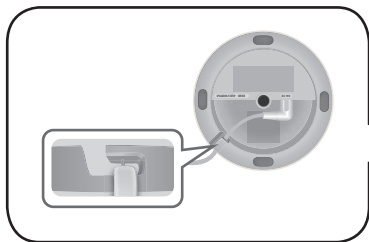

Luidspreker

Installatie

4. Start de app **Samsung Multiroom** op uw smartapparaat en volg de instructie op het scherm om de installatie te voltooien.
 - Speel muziek af nadat de instelling van de luidspreker voltooid is.

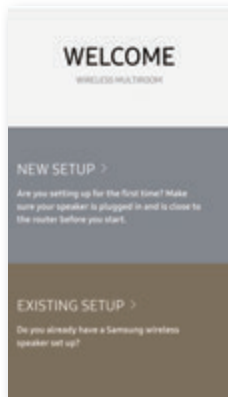

Welkomstscherm

Als de automatische installatie niet lukt, volgt u de instructies op het scherm.



OPMERKING

- ✓ Als het instellen van de luidspreker blijft mislukken, houdt u de volumeknoppen (+,-) bovenaan de luidspreker gedurende vijf seconden tegelijk ingedrukt om de luidspreker te resetten.
Herstart vervolgens de app en volg de weergegeven instructies om de luidspreker opnieuw te configureren.

Bovenkant van de luidspreker

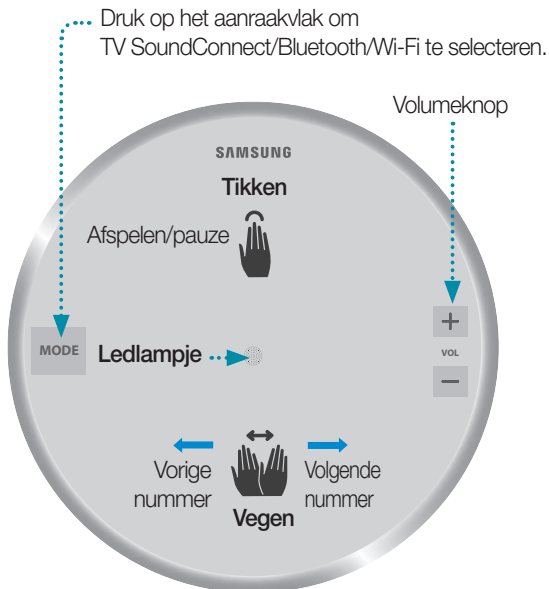

OPMERKINGEN

- ✓ Tikken/Vegen: Het hele vlak is beschikbaar behalve het hoofdvlak **MODE**, volume (-,+)**BOVEN** op de luidspreker.
- ✓ De luidspreker gaat na **15 minutes** in de inactieve modus in de stand-bystand om het energieverbruik te verminderen.

Onderkant van de luidspreker

SPK ADD/Wi-Fi SETUP

SERVICE

Alleen voor onderhoud.

DC 19V

Sluit de uitgangskabel van de adapter aan op de DC 19V-aansluiting op de luidspreker.

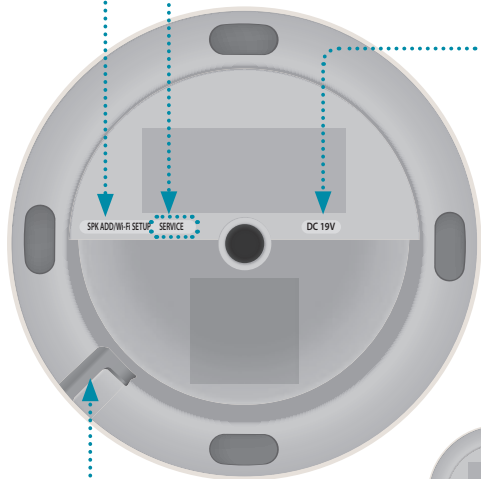

Opening voor netsnoer

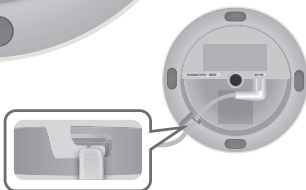

De app Samsung Multiroom gebruiken (op Hoofdscherm)

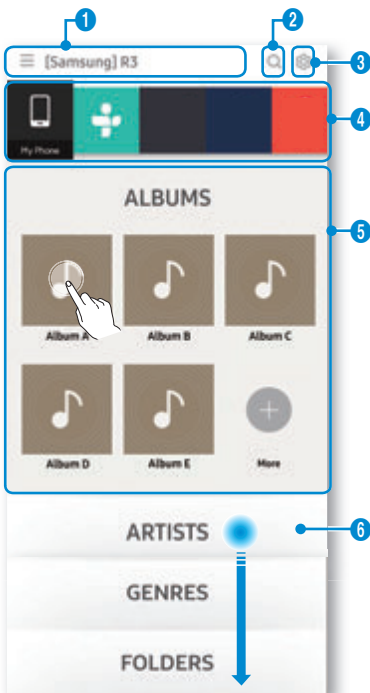

- 1 Hiermee wordt de volledige lijst verbonden luidsprekers weergegeven.
- 2 Geef een zoekwoord op om de gewenste muziek te zoeken.
- 3 Ga naar het instellingenmenu.
- 4 Selecteer een muziekbron en speel uw gewenste muziek af. Blader links of rechts om verschillende muziekbronnen te zien.
- 5 Er wordt een ander scherm weergegeven naargelang de geselecteerde muziekbron.
- 6 Er staan verschillende muziekcategorieën onder de balk. Blader omlaag om uw favoriete muziekcategorieën te selecteren.



OPMERKINGEN

- ✓ Een aantal afbeeldingen van de app kunnen anders zijn. Raadpleeg de handleiding op het web voor meer informatie.
- ✓ Voor toegang tot bepaalde streamingdiensten moet u zich wellicht registreren of aanmelden.
- ✓ Voor bepaalde Tuneln-radiostations gelden mogelijk restricties, afhankelijk van het sitebeleid.
- ✓ Ondersteunde streamingdiensten worden verzorgd door derden en kunnen op elk moment worden beëindigd.

Extra luidsprekers installeren

U kunt extra luidsprekers toevoegen

Gebruik een app om luidsprekers toe te voegen aan het netwerk.

1. Sluit de nieuwe luidspreker aan op een stopcontact.
2. Raak op het hoofdscherm linksboven ☰ aan om een lijst van luidsprekers weer te geven.
3. Druk op **More**.
4. Raak **Add New Speaker** aan in de app en volg de instructies op het scherm van de app.

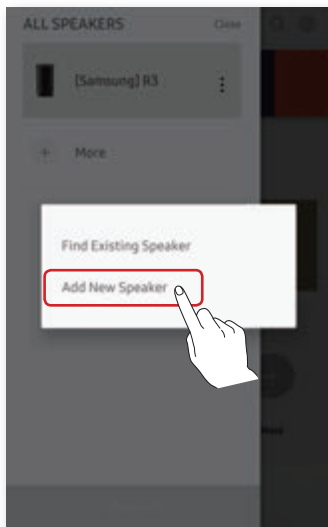
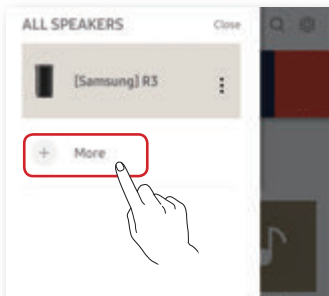
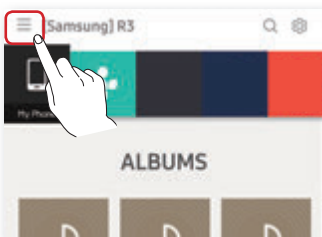

Meerdere luidsprekers gebruiken

Een groep instellen

Gropeer meerdere luidsprekers die via hetzelfde netwerk verbonden zijn om dezelfde muziek af te spelen via de luidsprekers.

1. Raak op het hoofdscherm linksboven ☰ aan om een lijst van luidsprekers weer te geven.
2. Raak ⋮ naast de naam van de luidspreker aan.
3. Druk op **Group**. Als u meer dan twee luidsprekers hebt verbonden, selecteer dan de luidsprekers die u als groep wilt instellen, en selecteer **Done**.

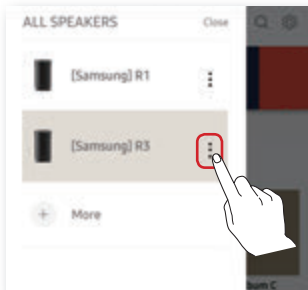
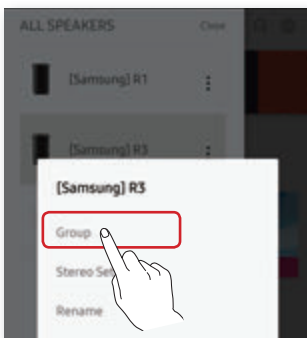
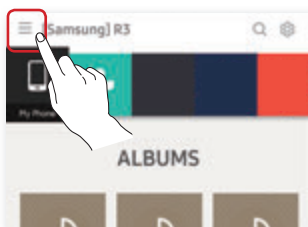

OPMERKINGEN

- ✓ Als er twee luidsprekers beschikbaar zijn, raakt u **Group** aan om de luidsprekers automatisch te groeperen.
- ✓ U kunt **Group** niet gebruiken met Bluetooth of een TV SoundConnect-verbinding.

Meerdere luidsprekers gebruiken

Stereomodus instellen

- ✓ Als u verbinding maakt met een Samsung Smart TV via Wi-Fi, gebruik dan meerdere luidsprekers om een surround soundsysteem te configureren. Raadpleeg "Verbinding maken met een Samsung Smart TV via Wi-Fi" voor meer details.

Gebruik meerdere luidsprekers om te genieten van stereogeluid.

1. Raak op het hoofdscherm linksboven ☰ aan om een lijst van luidsprekers weer te geven.
2. Raak ⋮ naast de naam van de luidspreker aan.
3. Druk op **Stereo Setup**.
4. Houd een luidspreker ingedrukt, sleep deze naar de gewenste positie en selecteer **Done**.

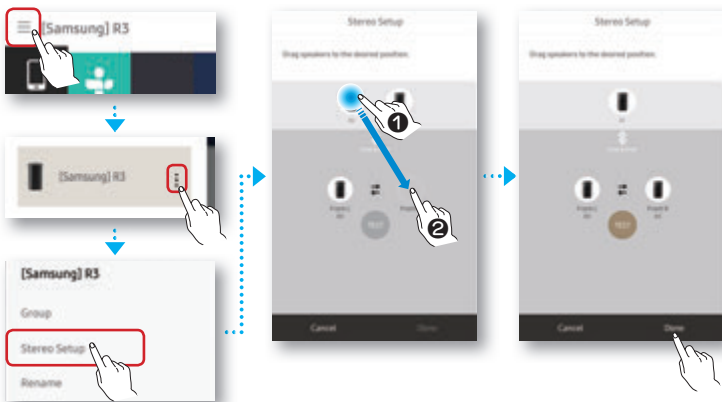

OPMERKINGEN

- ✓ Als er twee luidsprekers verbonden zijn, raakt u **Stereo Setup** aan om de stereogeluidsmodus te activeren.
- ✓ Eventueel kunt u de luidspreker testen en het volume aanpassen.
- ✓ U kunt **Stereo Setup** niet gebruiken met Bluetooth of een TV SoundConnect-verbinding.

Bluetooth gebruiken®

1. Druk eenmaal of vaker op de knop **MODE BOVEN** op de luidspreker totdat u hoort “Bluetooth is ready. (Bluetooth is gereed.)”.
2. Schakel Bluetooth in op uw smartphone en selecteer **[Samsung] R1** in de Bluetooth-lijst.



OPMERKING

- ✓ Als u niet verbonden bent met de app **Samsung Multiroom**, ziet u wellicht “**Samsung Wireless Audio**” in uw Bluetooth-lijst.

3. Maak gebruik van een willekeurige muziek-app op uw apparaat om muziek op de luidspreker af te spelen.

OPMERKING

- ✓ In de **Bluetooth**-modus zijn de functies Afspelen/Onderbreken/Volgende/Vorige beschikbaar bij Bluetooth-apparaten die AVRCP ondersteunen.

Verbinding maken met een tv via TV SoundConnect (Bluetooth)

Met TV SoundConnect hebt u een eenvoudige draadloze verbinding tussen een Samsung-tv en de luidspreker zodat u via de luidspreker naar de televisie kunt luisteren.

1. Druk eenmaal of vaker op de knop **MODE** totdat u hoort “TV SoundConnect is ready. (TV SoundConnect is gereed.)”.

OPMERKING

- ✓ TV SoundConnect kan worden gebruikt om één luidspreker te verbinden met een tv. (om meerdere luidsprekers te verbinden met een tv, zie “Verbinding maken met een Samsung Smart TV via Wi-Fi”).
2. Houd de knop **MODE** 5 seconden ingedrukt om de modus TV SoundConnect te initialiseren.
 3. Op de televisie verschijnt een pop-upvenster om de verbinding goed te keuren. Keur deze goed om door te gaan.

OPMERKINGEN

- ✓ Wanneer de verbinding is voltooid, sla dan de bovenstaande stappen 2 en 3 over wanneer u de tv opnieuw verbindt.
- ✓ Om een nieuwe tv te verbinden, volgt u de bovenstaande 3 stappen.
- ✓ De functie TV SoundConnect (SoundShare) is beschikbaar voor verschillende Samsung-tv's die na 2012 op de markt zijn gekomen.

Verbinding maken met een Samsung Smart TV via Wi-Fi

Wat is de Wi-Fi surround sound-verbinding?

Als uw Samsung TV de Wi-Fi-modus ondersteunt, verbind dan de tv en audio-apparaten met hetzelfde Wi-Fi-netwerk. U kunt genieten van de geluidservaring die het surround soundsysteem biedt.

Tv-geluid afspelen met de Soundbar en luidsprekers

Tv-geluid afspelen met alleen luidsprekers (er kunnen tot vijf luidsprekers worden verbonden)



Checklist vóór verbinding

※ Controleer de informatie voor uw tv-model

Voor verbinding met een tv via Wi-Fi, zijn alleen Samsung Smart TV's die zijn uitgegeven na 2014, compatibel (zie de gebruikershandleiding die bij uw tv is meegeleverd)

Wanneer u een Smart TV van een andere fabrikant dan Samsung gebruikt:

- Gebruik een kabelverbinding om verbinding te maken tussen uw tv en Samsung Soundbar die de Multiroom-functie ondersteunt. Gebruik vervolgens de Multiroom-app om uw surround soundsysteem in te stellen.
(Raadpleeg de gebruikershandleiding van de Soundbar op de Samsung-website)

Verbinding maken met een Samsung Smart TV via Wi-Fi

1. Controleer of de Soundbar en het audio-apparaat verbonden zijn met een (Wi-Fi) netwerk.



OPMERKING

- ✓ Download de **Samsung Multiroom**-app naar uw smart apparaat en volg de instructies in de app om de luidsprekers en/of de Soundbar te verbinden met het (Wi-Fi) netwerk.
2. Zorg ervoor dat de tv is verbonden met het netwerk.
 - Hoe te controleren : Menu → Netwerk → Netwerkstatus
 3. Zorg ervoor dat de tv, de Soundbar en de luidsprekers verbonden zijn met hetzelfde netwerk.

Verbinding maken met een Samsung Smart TV die in 2016 is uitgegeven

▪ Eén luidspreker of Soundbar verbinden

Selecteer in de menu's **Geluidsuitvoer**.

Home Menu → Instellingen (⚙️) → Geluid → Geluidsuitvoer → Modelnaam (Wi-Fi)

▪ Meerdere luidsprekers verbinden of één luidspreker en de Soundbar verbinden

1. Selecteer in het tv-menu **Beheer van draadloze luidsprekers**.

Menu → Geluid → Expertinstellingen → Beheer van draadloze luidsprekers

Verbinding maken met een Samsung Smart TV via Wi-Fi

2. Selecteer **Multiroom Link-type**.

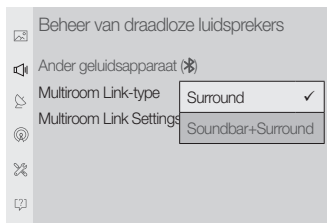

- **Surround :**
Instelling met 2 tot 5 luidsprekers
- **Soundbar+Surround :**
Instelling met een Soundbar en twee luidsprekers

OPMERKING

- ✓ Het surround soundsysteem is niet beschikbaar in een combinatie van één Soundbar en één luidspreker.

3. Selecteer **Multiroom Link Settings**. Selecteer een luidspreker voor elk kanaal en selecteer **Opslaan** om de configuratie te voltooien.

• **Surround**

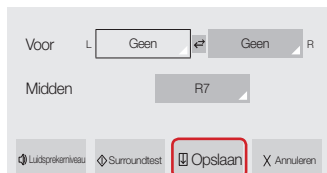

• **Soundbar+Surround**

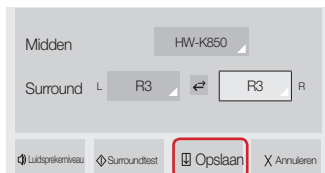

- ✓ Als er geen verbinding kan worden gemaakt, zie “Checklist vóór verbinding” op pagina’s 13 en 14.

Verbinding maken met een Samsung Smart TV via Wi-Fi

Verbinding maken met een Samsung Smart TV die in 2015 is uitgegeven

■ Eén luidspreker of Soundbar verbinden

1. Selecteer in het tv-menu **Luidsprekerlijst**.
Menu → Geluid → Luidsprekerlijst
2. Selecteer een verbonden luidspreker in de lijst van luidsprekers.

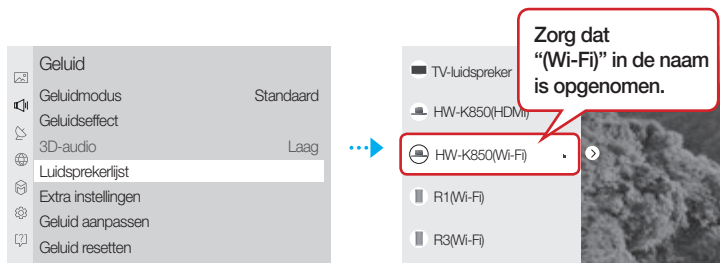

! BELANGRIJK

- ✓ Soundbars worden aangeduid door de 'Modelnaam (Wi-Fi).'

■ Meerdere luidsprekers verbinden of één luidspreker en de Soundbar verbinden

1. Volg de instructies onder "Eén luidspreker of Soundbar verbinden" om een luidspreker te verbinden.

! BELANGRIJK

- ✓ Om het surround soundsysteem te configureren met een Soundbar, selecteert u **Eerst een Soundbar**.

Verbinding maken met een Samsung Smart TV via Wi-Fi

2. Druk met de luidspreker geselecteerd op de rechtse richtingtoets op de afstandsbediening, selecteer een luidspreker voor elk kanaal en selecteer **Opslaan** om de configuratie te voltooien.

Slechts één luidspreker verbinden

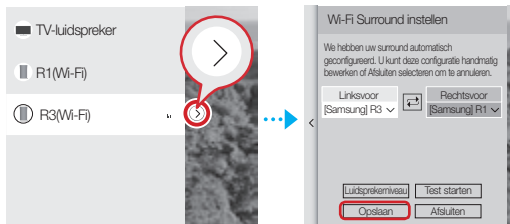

Een luidspreker en de Soundbar verbinden

- ✓ Het surround soundsysteem is niet beschikbaar in een combinatie van één Soundbar en één luidspreker.

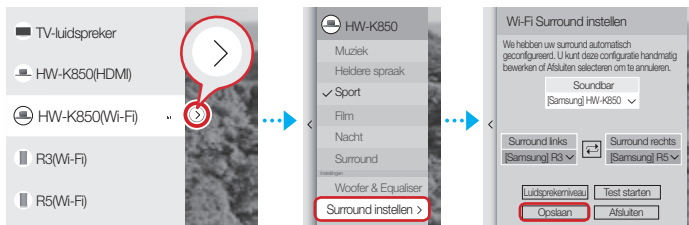

- ✓ Als er geen verbinding kan worden gemaakt, zie "Checklist vóór verbinding" op pagina's 13 en 14.

Verbinding maken met een Samsung Smart TV via Wi-Fi

Verbinding maken met een Samsung Smart TV die in 2014 is uitgegeven

1. Selecteer in de menu's **Multiroom Link - Instellingen**.

Menu → Geluid → Luidsprekerinstellingen → Multiroom Link - Instellingen

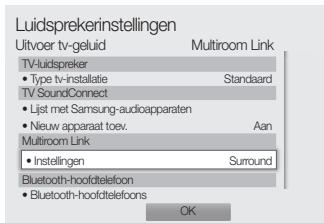
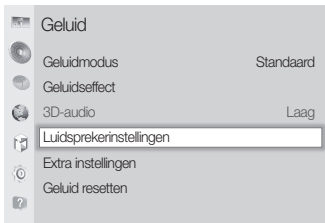

2. Selecteer het **Multiroom Link**-type.



• **Surround :**

Instelling met een tot vijf luidsprekers

• **Soundbar+Surround :**

Instelling met een Soundbar, of met een Soundbar en twee luidsprekers



OPMERKING

- ✓ Het surround soundsysteem is niet beschikbaar in een combinatie van één Soundbar en één luidspreker.

Verbinding maken met een Samsung Smart TV via Wi-Fi

3. Selecteer het aantal te verbinden luidsprekers.
bv., één luidspreker → 1CH, twee luidsprekers → 2CH



4. Selecteer de luidspreker op de positie die u wenst en selecteer **OK**.

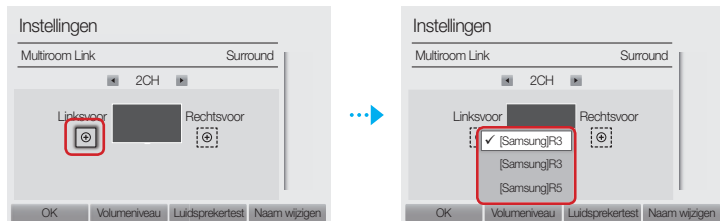



5. Stel de tv-geluidsuitvoer in op **Multiroom Link**.

✓ Als er geen verbinding kan worden gemaakt, zie “Checklist vóór verbinding” op pagina’s 13 en 14.

Caractéristiques principales de l'enceinte

Il est recommandé de disposer d'une **Connexion Wi-Fi** pour cette enceinte. Offre une grande gamme de sources sonores et une webradio, et prend en charge une lecture de groupe avec une fonction de son stéréo ou plusieurs connexions.

Caractéristiques	 Wi-Fi	 Bluetooth
Fonction multi-pièces	Connectez plusieurs appareils en même temps.	Une seule connexion par appareil
Service musical	Divers services musicaux disponibles avec l'application Samsung Multiroom . - Services de source sonore - Radio sur Internet (TuneIn)	Installation d'une application par service musical requise



REMARQUE

- ✓ Pour la configuration Bluetooth, reportez-vous en page 11.

Vérification des composants

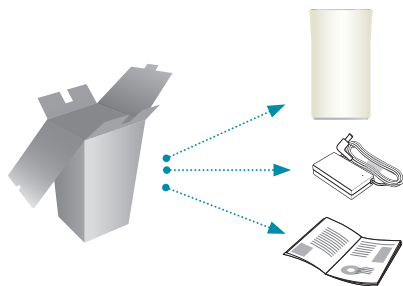

*Ne placez pas d'objets
sur l'unité principale.*

Mise en route

1. Suivez les étapes d'installation indiquées dans le présent manuel utilisateur.
2. Veuillez télécharger l'application **Samsung Multiroom** sur votre périphérique intelligent.

Installation

1. Assurez-vous que votre périphérique intelligent (Smartphone, Tablette, PAD, etc.) est connecté à votre réseau Wi-Fi.



REMARQUE

- ✓ Tous les périphériques doivent se connecter au même réseau.



Périphérique intelligent



Routeur

2. Téléchargez et installez l'application **Samsung Multiroom** sur votre appareil intelligent.



Android



iOS



Application Samsung Multiroom

3. Branchez votre enceinte sur l'alimentation.

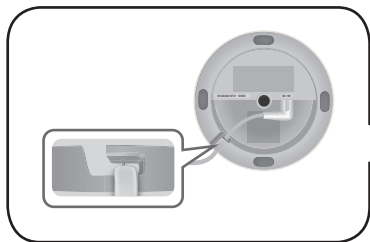

Enceinte

Installation

4. Lancez l'application **Samsung Multiroom** sur votre périphérique intelligent, puis suivez les instructions apparaissant sur l'écran pour terminer la configuration.
 - Lancez la musique une fois la configuration de l'enceinte terminée.

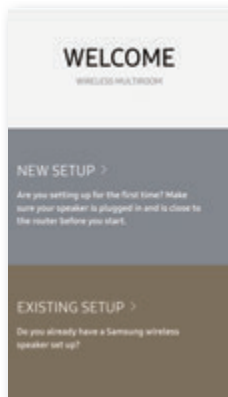

Écran Bienvenue

Si la configuration automatique échoue, suivez les instructions apparaissant à l'écran.

REMARQUE

- ✓ Si la configuration de l'enceinte ne cesse d'échouer, appuyez simultanément sur les touches (+,-) sur la partie supérieure de l'enceinte, et maintenez-les enfoncées pendant cinq secondes pour la réinitialiser. Redémarrez ensuite l'application et suivez les instructions qui s'affichent pour configurer de nouveau l'enceinte.

Haut de l'enceinte

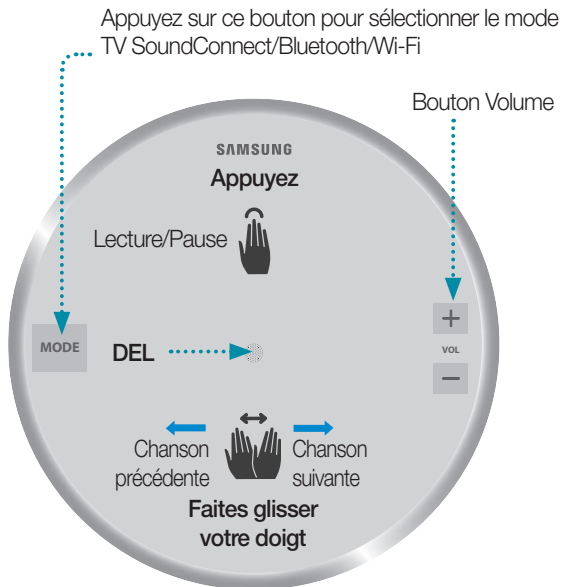

REMARQUES

- ✓ Appuyez/Faites glisser votre doigt : Toute la zone est disponible sauf la zone de touches **MODE**, Volume (-,+), située sur le HAUT.
- ✓ Après **15 minutes** d'inactivité, l'enceinte entre en mode Veille afin de réduire sa consommation d'énergie.

Bas de l'enceinte

SPK ADD/Wi-Fi SETUP

SERVICE

Pour les opérations de réparation uniquement.

DC 19V

Branchez le cordon d'alimentation de sortie de l'adaptateur à la prise de 19 V CC de l'enceinte.

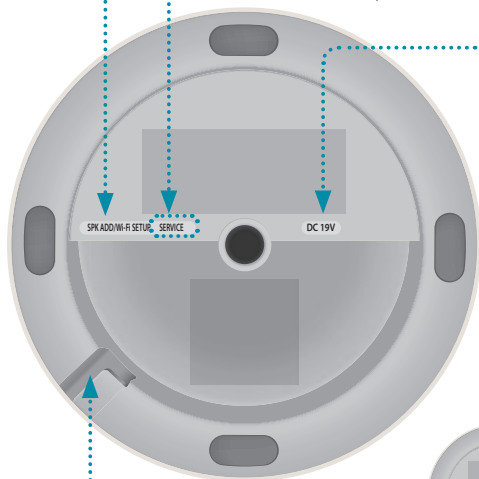

Encoche pour le
câble d'alimentation

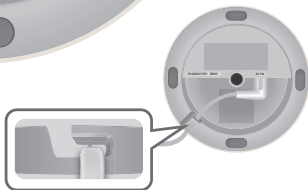

Utilisation de l'application Samsung Multiroom (sur L'écran Principal)

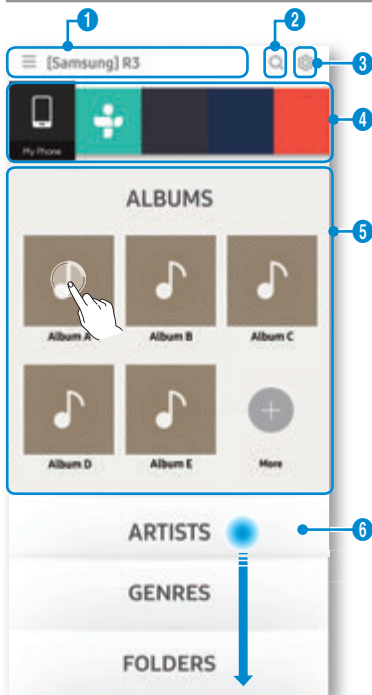

- 1 Affichez la liste complète des enceintes connectées.
- 2 Saisir un mot-clé pour rechercher la musique souhaitée.
- 3 Accès au menu de réglages.
- 4 Sélection d'une source de musique et lancement de la musique que vous souhaitez écouter. Faites défiler vers la gauche ou vers la droite pour afficher différentes sources de musique.
- 5 Un écran différent apparaît selon la source de musique sélectionnée.
- 6 Différents styles de musique sont répertoriés sous cette barre. Faites défiler vers le bas pour choisir votre style de musique préféré.



REMARQUES

- ✓ Certaines images des applications peuvent être différentes. Pour obtenir plus d'informations, reportez-vous au manuel Web.
- ✓ L'enregistrement et l'authentification peuvent être requis pour accéder à certains services de streaming.
- ✓ L'accès à certaines stations radio de Tuneln peut être restreint en fonction des politiques du site.
- ✓ Les services de streaming pris en charge sont fournis par des tiers et peuvent être interrompus à tout moment.

Installation d'enceintes supplémentaires

Vous pouvez ajouter des enceintes supplémentaires

Utilisez une application pour ajouter des enceintes sur le réseau.

1. Branchez la nouvelle enceinte à une prise électrique.
2. Sur l'écran principal, appuyez sur ☰ en haut à gauche pour afficher une liste d'enceintes.
3. Appuyez sur **More**.
4. Appuyez sur **Add New Speaker** dans l'application, puis suivez les instructions sur l'écran de l'application.

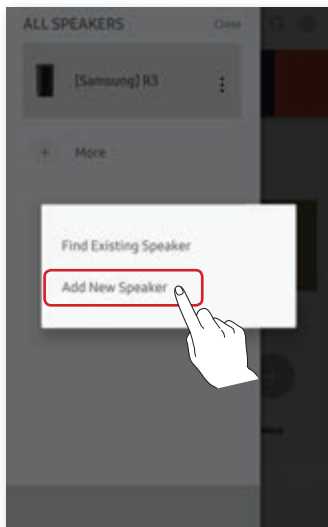
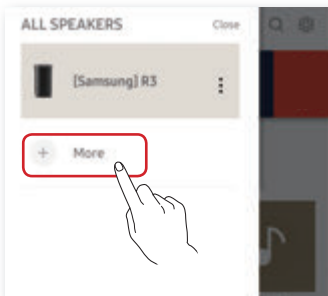
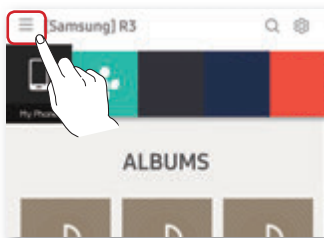

Utilisation de plusieurs enceintes

Configuration d'un groupe

Groupez plusieurs enceintes, connectées sur le même réseau, pour jouer la même musique via les enceintes.

1. Sur l'écran principal, appuyez sur ☰ en haut à gauche pour afficher une liste d'enceintes.
2. Appuyez sur ⋮ à côté du nom de l'enceinte.
3. Appuyez sur **Group**. Si vous avez plus de deux enceintes connectées, sélectionnez les enceintes que vous souhaitez regrouper, puis sélectionnez **Done**.

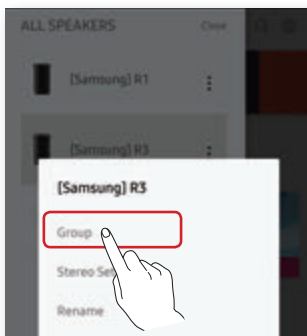
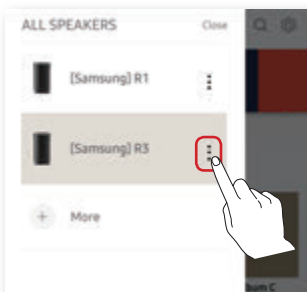
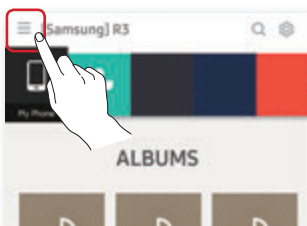

REMARQUES

- ✓ Si deux enceintes sont disponibles, appuyez sur **Group** pour les grouper automatiquement.
- ✓ Vous ne pouvez pas utiliser l'option **Group** avec une connexion Bluetooth ou TV SoundConnect.

Utilisation de plusieurs enceintes

Réglage du mode stéréo

- ✓ Si vous êtes connecté à une Samsung Smart TV via Wi-Fi, utilisez plusieurs enceintes pour configurer un système de son surround. Consultez « Connexion à une Samsung Smart TV via Wi-Fi » pour plus de détails.

Utilisez plusieurs enceintes pour profiter du son stéréo.

1. Sur l'écran principal, appuyez sur ☰ en haut à gauche pour afficher une liste d'enceintes.
2. Appuyez sur ⋮ à côté du nom de l'enceinte.
3. Appuyez sur **Stereo Setup**.
4. Sélectionnez une enceinte, puis glissez et déposez-la à l'emplacement souhaité et appuyez sur **Done**.

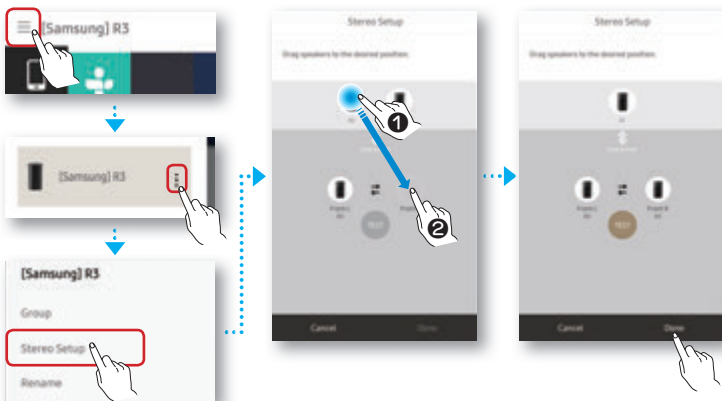

REMARQUES

- ✓ Si deux enceintes sont connectées, appuyez sur **Stereo Setup** pour activer le mode de son stéréo.
- ✓ Le test des enceintes et l'ajustement du volume sont facultatifs.
- ✓ Si deux enceintes sont disponibles, appuyez sur **Stereo Setup** pour les grouper automatiquement.

Utilisation du système Bluetooth®

1. Appuyez une ou plusieurs fois sur le bouton **MODE** situé sur le HAUT de l'enceinte jusqu'à ce que vous entendiez le message «Bluetooth is ready. (Bluetooth prêt.)» .
2. Activez le Bluetooth sur votre smartphone, puis sélectionnez **[Samsung] R1** dans la liste Bluetooth.



REMARQUE

- ✓ Sans connexion avec l'application **Samsung Multiroom**, le message «**Samsung Wireless Audio**» sur votre liste Bluetooth.
3. Utilisez une application musicale installée sur votre périphérique pour lire de la musique sur votre enceinte.

REMARQUE

- ✓ En mode **Bluetooth**, les fonctions Lecture/Pause/Suivant/Précédent sont disponibles dans les périphériques Bluetooth prenant en charge l'AVRCP.

Connexion à un téléviseur via TV SoundConnect (Bluetooth)

La fonction TV SoundConnect vous permet d'établir une connexion sans fil simple entre un téléviseur Samsung et votre enceinte afin que vous puissiez écouter le son de votre téléviseur via votre enceinte.

1. Appuyez sur le bouton **MODE** une ou plusieurs fois jusqu'à ce que vous entendiez le message « TV SoundConnect is ready. (TV SoundConnect prêt.) ».

REMARQUE

- ✓ Vous pouvez utiliser TV SoundConnect pour connecter une seule enceinte à un téléviseur.
(Pour connecter plusieurs enceintes à un téléviseur, consultez « Connexion à une Samsung Smart TV via Wi-Fi »).

2. Appuyez sur le bouton **MODE** pendant 5 secondes pour initialiser le mode TV SoundConnect.
3. Une fenêtre contextuelle vous demandant d'accepter la connexion apparaît sur le téléviseur. Acceptez pour continuer.

REMARQUES

- ✓ Une fois la connexion terminée, sautez les étapes 2 et 3 ci-dessus lorsque vous connectez le téléviseur à nouveau.
- ✓ Pour connecter un nouveau téléviseur, suivez les 3 étapes ci-dessus.
- ✓ La fonction TV SoundConnect (SoundShare) est disponible sur plusieurs téléviseurs Samsung commercialisés après 2012.

Connexion à une Samsung Smart TV via Wi-Fi

Qu'est-ce que la connexion au son surround via Wi-Fi ?

Si votre téléviseur Samsung prend en charge le mode Wi-Fi, connectez-le, ainsi que les périphériques audio, au même réseau Wi-Fi. Vous pourrez profiter d'une expérience sonore avec le système de son surround.

Écouter le son du téléviseur avec la Soundbar et les enceintes



Écouter le son du téléviseur avec les enceintes uniquement (jusqu'à cinq enceintes peuvent être connectées)



À vérifier avant connexion

※ **Vérifiez les informations relatives à votre modèle de téléviseur.**

Pour se connecter à un téléviseur en Wi-Fi, seules les Samsung Smart TV sorties après 2014 sont compatibles (consultez le manuel utilisateur fourni avec votre téléviseur.)

Lors de l'utilisation d'un téléviseur intelligent fabriqué par une autre entreprise que Samsung,

- Utilisez une connexion filaire pour connecter votre téléviseur et la Soundbar Samsung qui prend en charge la fonction multiroom. Utilisez ensuite l'application Multiroom pour régler votre système de son surround.
(Référez-vous au manuel utilisateur de la Soundbar sur le site Web de Samsung.)

Connexion à une Samsung Smart TV via Wi-Fi

1. Assurez-vous que la Soundbar et les périphériques audio sont connectés à un réseau (Wi-Fi).



REMARQUE

- ✓ Téléchargez l'application **Samsung Multiroom** sur votre appareil intelligent, puis suivez les instructions dans l'application pour connecter les enceintes et/ou la Soundbar au réseau (Wi-Fi).
2. Veillez à ce que le téléviseur soit connecté au réseau.
 - Comment le vérifier : Menu → Réseau → État du réseau
 3. Veillez à ce que le téléviseur, la Soundbar et les enceintes soient connectés au même réseau.

Connexion à une Samsung Smart TV sortie en 2016

■ Connexion d'une seule enceinte ou Soundbar

Dans les menus, sélectionnez **Sortie son**.

Menu Accueil → Paramètres (⚙️) → Son → Sortie son → Nom du modèle (Wi-Fi)

■ Connexion d'une ou plusieurs enceintes avec la Soundbar

1. Sur le menu du téléviseur, sélectionnez **Gestionnaire haut-parleur sans fil**.

Menu → Son → Paramètres expert → Gestionnaire haut-parleur sans fil

Connexion à une Samsung Smart TV via Wi-Fi

2. Sélectionnez **Type Multiroom Link**.

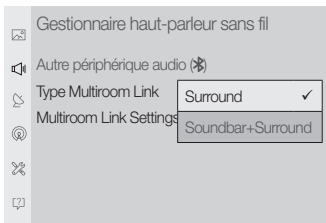

- **Surround :**
Configure 2 à 5 enceintes
- **Soundbar+Surround :**
Configure une Soundbar et deux enceintes

REMARQUE

- ✓ Le système de son surround n'est pas disponible en cas de combinaison d'une Soundbar et d'une enceinte.

3. Sélectionnez **Multiroom Link Settings**. Sélectionnez une enceinte pour chaque canal puis **Enr.** pour terminer la configuration.

• Surround

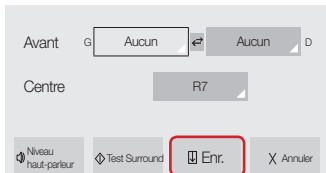

• Soundbar+Surround



- ✓ Si une connexion ne peut pas être établie, consultez « À vérifier avant connexion » aux pages 13 et 14.

Connexion à une Samsung Smart TV via Wi-Fi

Connexion à une Samsung Smart TV sortie en 2015

■ Connexion d'une seule enceinte ou Soundbar

1. Sur le menu du téléviseur, sélectionnez **Liste des haut-parleurs**.
Menu → Son → Liste des haut-parleurs
2. Sélectionnez une enceinte connectée dans la liste.

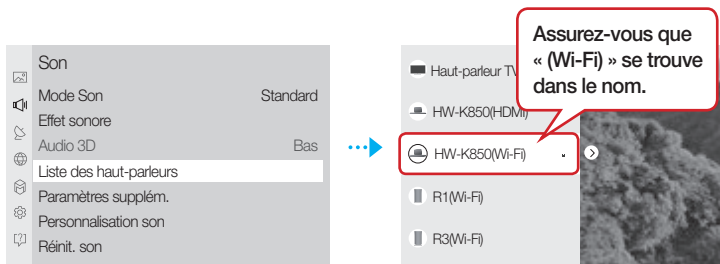

! IMPORTANT

- ✓ Les Soundbars sont indiquées par « Nom du modèle (Wi-Fi) ».

■ Connexion d'une ou plusieurs enceintes avec la Soundbar

1. Suivez les instructions indiquées dans « Connexion d'une seule enceinte ou Soundbar » pour connecter une enceinte.

! IMPORTANT

- ✓ Sélectionnez **d'abord une Soundbar** pour configurer le système de son surround aligné avec une Soundbar.

Connexion à une Samsung Smart TV via Wi-Fi

2. Une fois l'enceinte sélectionnée, appuyez sur la touche directionnelle droite de la télécommande et sélectionnez une enceinte pour chaque canal puis **Enr.** pour terminer la configuration.

Connexion d'une enceinte uniquement

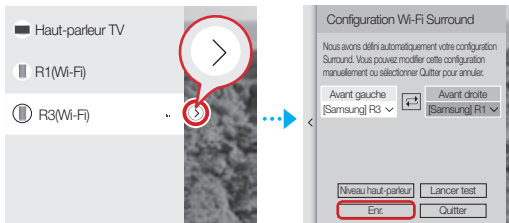

Connexion d'une enceinte avec la Soundbar

- ✓ Le système de son surround n'est pas disponible en cas de combinaison d'une Soundbar et d'une enceinte.

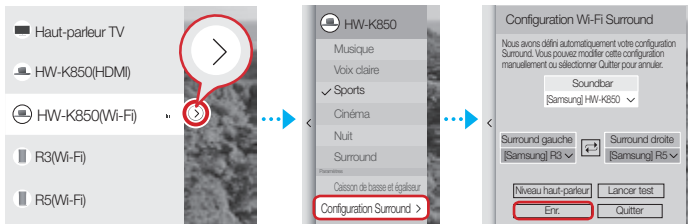

- ✓ Si une connexion ne peut pas être établie, consultez « À vérifier avant connexion » aux pages 13 et 14.

Connexion à une Samsung Smart TV via Wi-Fi

Connexion à une Samsung Smart TV sortie en 2014

1. Dans les menus, sélectionnez **Multiroom Link - Paramètres**.

Menu → Son → Paramètres haut-parleur → Multiroom Link - Paramètres

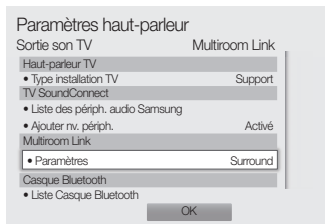
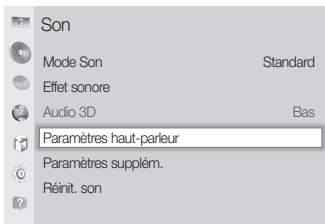

2. Sélectionnez le type de **Multiroom Link**.

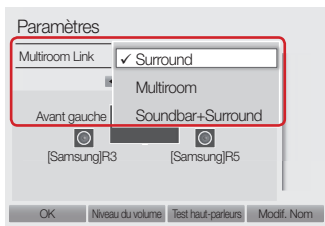

- **Surround :**

Configure une à cinq enceintes

- **Soundbar+Surround :**

Configure une Soundbar, ou une Soundbar et deux enceintes



REMARQUE

- ✓ Le système de son surround n'est pas disponible en cas de combinaison d'une Soundbar et d'une enceinte.

Connexion à une Samsung Smart TV via Wi-Fi

- Sélectionnez le nombre d'enceintes à connecter.
par ex. une enceinte → 1CH, deux enceintes → 2CH



- Sélectionnez l'enceinte dans la position que vous souhaitez, et cliquez sur **OK**.

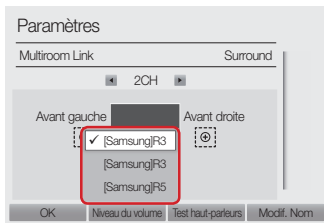
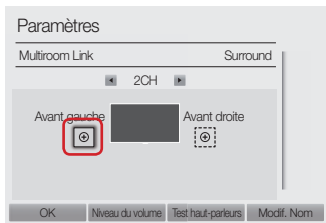

- Réglez la sortie audio du téléviseur sur **Multiroom Link**.

✓ Si une connexion ne peut pas être établie, consultez « À vérifier avant connexion » aux pages 13 et 14.

Country	Contact Centre ☎	Web Site
UK	0330 SAMSUNG (7267864)	www.samsung.com/uk/support
EIRE	0818 717100	www.samsung.com/ie/support
GERMANY	0180 6 SAMSUNG bzw. 0180 6 7267864* (*0,20 €/Anruf aus dem dt. Festnetz, aus dem Mobilfunk max. 0,60 €/Anruf)	www.samsung.com/de/support
FRANCE	01 48 63 00 00	www.samsung.com/fr/support
ITALIA	800-SAMSUNG (800.7267864)	www.samsung.com/it/support
SPAIN	34902172678	www.samsung.com/es/support
PORTUGAL	808 20 7267	www.samsung.com/pt/support
LUXEMBURG	261 03 710	www.samsung.com/be_fr/support
NETHERLANDS	0900-SAMSUNG (0900-7267864) (€ 0,10/Min)	www.samsung.com/nl/support
BELGIUM	02-201-24-18	www.samsung.com/be/support (Dutch) www.samsung.com/be_fr/support (French)
NORWAY	815 56480	www.samsung.com/no/support
DENMARK	70 70 19 70	www.samsung.com/dk/support
FINLAND	030-6227 515	www.samsung.com/fi/support
SWEDEN	0771 726 7864 (0771-SAMSUNG)	www.samsung.com/se/support
POLAND	801-172-678* lub +48 22 607-93-33* * (koszt połączenia według taryfy operatora)	www.samsung.com/pl/support
HUNGARY	0680SAMSUNG (0680-726-786) 0680PREMIUM (0680-773-648)	www.samsung.com/hu/support
AUSTRIA	0800-SAMSUNG (0800-7267864) [Only for Premium HA] 0800-366661 [Only for Dealers] 0810-112233	www.samsung.com/at/support
SWITZERLAND	0800 726 78 64 (0800-SAMSUNG)	www.samsung.com/ch/support (German) www.samsung.com/ch_fr/support (French)
CZECH	800 - SAMSUNG (800-726786)	www.samsung.com/cz/support
SLOVAKIA	0800 - SAMSUNG (0800-726 786)	www.samsung.com/sk/support
CROATIA	072 726 786	www.samsung.com/hr/support
BOSNIA	055 233 999	www.samsung.com/support
MONTENEGRO	020 405 888	www.samsung.com/support
SLOVENIA	080 697 267 (brezplačna številka)	www.samsung.com/si
SERBIA	011 321 6899	www.samsung.com/rs/support
BULGARIA	*3000 Цена в мрежата 0800 111 31, Безплатна телефонна линия	www.samsung.com/bg/support
ROMANIA	*8000 (apel in retea) 08008-726-78-64 (08008-SAMSUNG) Apel GRATUIT	www.samsung.com/ro/support
CYPRUS	8009 4000 only from landline, toll free	
GREECE	80111-SAMSUNG (80111 726 7864) only from land line (+30) 210 6897691 from mobile and land line	www.samsung.com/gr/support
LITHUANIA	8-800-77777	www.samsung.com/lt/support
LATVIA	8000-7267	www.samsung.com/lv/support
ESTONIA	800-7267	www.samsung.com/ee/support

Europe



AH68-02953D-00