



HDMI[™]
HIGH-DEFINITION MULTIMEDIA INTERFACE

DU26589

Eerste editie / maart 2026



G SERIES

GAMING NOTEBOOK PC

MORE INFO:



Inhoudsopgave

Inhoudsopgave	2
Belangrijke informatie	5
Over deze handleiding	6
In deze handleiding gebruikte conventies	7
Typografie.....	7
Veiligheidsmaatregelen.....	8
Uw laptop gebruiken	8
Voor uw laptop zorgen.....	9
Goede verwijdering	10
Veiligheidsinformatie accu.....	11

Hoofdstuk 1: Instellen van de hardware

Uw laptop leren kennen.....	14
Vooraanzicht	14
Bovenaanzicht.....	19
Onderaanzicht	20
Zijaanzicht rechts.....	22
Zijaanzicht links	24

Hoofdstuk 2: Uw laptop gebruiken

Aan de slag	28
Uw laptop opladen	28
Optillen om het scherm te openen.....	31
Druk op de aan-uitknop.....	31
De touchpad gebruiken	32
Het toetsenbord gebruiken	38
Functietoetsen	38
Sneltoetsen	38
Programmeerbare sneltoetsen	40
Windows-toetsen	41

Hoofdstuk 3: Werken met Windows

Voor het eerst opstarten	43
Windows-bureaublad.....	44
Verbinding maken met draadloze netwerken	45
Wifi.....	45
Bluetooth	46
Airplane mode (Vliegtuigstand)	47
Uw laptop uitschakelen.....	48
Uw laptop in slaapstand zetten	48
Uw laptop in de laagste energiemodus zetten	48
GameVisual.....	49
Optimale instellingen voor OLED-schermen	51
Dark Mode (Donkere modus) inschakelen.....	51
Het scherm uitschakelen wanneer het niet in gebruik is.....	51
De helderheid van het scherm instellen	51
De taakbalk automatisch verbergen.....	52
Andere sneltoetsen	53

Hoofdstuk 4: Power-On Self-Test (POST)

De zelftest bij inschakelen (POST)	56
POST gebruiken om BIOS te openen en problemen op te lossen.....	56
BIOS.....	56
Toegang tot het BIOS.....	56
Uw systeem herstellen.....	57
Een hersteloptie uitvoeren.....	58

Tips en veelgestelde vragen

Nuttige tips voor uw laptop.....	60
Veelgestelde vragen hardware	62
Veelgestelde vragen software	65

Bijlagen

Juridische informatie	68
Reglementaire verklaringen	69

Belangrijke informatie

COPYRIGHT-INFORMATIE

Geen enkel deel van deze handleiding, met inbegrip van de producten en de software die hierin is beschreven, mag zonder de uitdrukkelijke schriftelijke toestemming van ASUSTeK COMPUTER INC. ("ASUS") worden gereproduceerd, verzonden, getranscribeerd, opgeslagen in een retrievalstelsysteem of in enige taal worden vertaald in enige vorm of door enig middel, behalve documentatie die door de koper wordt gebruikt voor back-updoeleinden.

ASUS biedt deze handleiding "zoals ze is" zonder enige garanties, hetzij uitdrukkelijk of impliciet, met inbegrip van, maar niet beperkt tot de impliciete garanties of voorwaarden voor verkoopbaarheid of geschiktheid voor een bepaald doel. In geen geval zal ASUS, haar directeurs, functionarissen, werknemers of agenten aansprakelijk zijn voor enige indirecte, speciale, incidentele of gevolgschade (inclusief schade door winstderving, verlies van handel, verlies van gebruik of gegevens, onderbreking van handel en dergelijke), zelfs als ASUS op de hoogte werd gebracht van de mogelijkheid van dergelijke schade die voortvloeit uit fouten in deze handleiding of defecten aan het product.

Producten en bedrijfsnamen die in deze handleiding zijn vermeld, zijn mogelijk geregistreerde handelsmerken of auteursrechten van hun respectieve bedrijven en worden uitsluitend gebruikt voor identificatie of toelichting en in het voordeel van de eigenaar, zonder de bedoeling te hebben een inbreuk te plegen op hun rechten.

De specificaties en informatie die in deze handleiding zijn opgenomen, zijn uitsluitend informatief bedoeld en op elk ogenblik en zonder kennisgeving onderhevig aan wijzigingen. Ze mogen niet worden beschouwd als een verbintenis door ASUS. ASUS aanvaardt geen verantwoordelijkheid of aansprakelijkheid voor fouten of onnauwkeurigheden die mogelijk in deze handleiding zijn vermeld, inclusief de producten en software die erin zijn beschreven.

Copyright © 2026 ASUSTeK COMPUTER INC. Alle rechten voorbehouden.

BEPERKTE AANSPRAKELIJKHEID

Er kunnen zich situaties voordoen door een fout van de kant van ASUS of door een andere aansprakelijkheid. In deze gevallen hebt u het recht op schadevergoeding door ASUS. En elk van dergelijke gevallen, ongeacht de basis waarop u gemachtigd bent schadevergoeding te eisen van ASUS, zal ASUS maximaal aansprakelijk zijn voor schade door lichamelijk letsel (inclusief overlijden) en schade aan vastgoed en activa of elke andere eigenlijke of directe schade die voortvloeit uit de weglating of het niet naleven van wettelijke verplichtingen onder deze Garantieverklaring, tot de aangegeven contractprijs van elk product. ASUS zal alleen verantwoordelijk zijn voor schadevergoeding van uw verlies, schade of claim op basis van het contract, onrechtmatig gebruik of inbreuk onder deze Garantieverklaring. Deze beperking is ook van toepassing op de leveranciers en wederverkopers van ASUS. Dit is het maximale bereik waarvoor ASUS, haar leveranciers en uw wederverkoper gezamenlijk aansprakelijk zijn. In geen geval zal ASUS aansprakelijk zijn voor het volgende: (1) claims van derden tegenover u voor schade; (2) verlies van of schade aan uw records of gegevens of (3) speciale, incidentele of indirecte schade of enige economische gevolgschade (inclusief winstderving of verlies van opbrengsten), zelfs als ASUS, haar leveranciers of uw wederverkoper op de hoogte werd gebracht van de mogelijkheid van dergelijke schade.

TOEGANKELIJKHEIDSVERKLARING

ASUS zet zich in om onze documentatie toegankelijk te maken, in overeenstemming met Richtlijn (EU) 2019/882 van het Europees Parlement en de Raad. Dit document is ontworpen om te voldoen aan de vereisten van WCAG 2.1 (niveau AA)/EN 301 549 en toegankelijk te zijn voor schermlezers zoals NVDA Screen Reader of Microsoft Narrator.

SERVICE EN ONDERSTEUNING

Ga naar onze meertalige website op <https://www.asus.com/nl/support/>.

MyASUS biedt een verscheidenheid aan ondersteuningsfuncties, inclusief foutoplossing, optimalisatie van productprestatie, integratie van ASUS-software, en helpt u bij het organiseren van persoonlijke desktop en het vergroten van de opslagruimte. Ga voor meer informatie naar <https://www.asus.com/nl/support/FAQ/1038301/>.

Over deze handleiding

Deze handleiding bevat informatie over de hardware- en software-opties van uw laptop, georganiseerd in de volgende hoofdstukken:

Hoofdstuk 1: Instellen van de hardware

In dit hoofdstuk worden de hardware-componenten beschreven van uw laptop.

Hoofdstuk 2: Uw laptop gebruiken

Dit hoofdstuk beschrijft het gebruik van de verschillende delen van de laptop.

Hoofdstuk 3: Werken met Windows

Dit hoofdstuk bevat een overzicht van het gebruik van Windows op uw laptop.

Hoofdstuk 4: Power-On Self-Test (POST)

Dit hoofdstuk beschrijft hoe u POST gebruikt om de instellingen van uw laptop te wijzigen.

Tips en veelgestelde vragen

In dit gedeelte vindt u enkele aanbevolen tips en veelgestelde vragen over hardware en software die u kunt raadplegen voor het onderhouden en oplossen van gebruikelijke problemen met uw laptop.

Bijlagen

Dit deel bevat berichtgevingen en veiligheidsverklaringen over uw laptop.

In deze handleiding gebruikte conventies

Om belangrijke informatie in deze handleiding te markeren, worden berichten als volgt voorgesteld:

BELANGRIJK! Dit bericht bevat essentiële informatie die moet worden opgevolgd om een taak te voltooien.

OPMERKING: Dit bericht bevat aanvullende informatie en tips die kunnen helpen bij het voltooien van taken.

WAARSCHUWING! Dit bericht bevat belangrijke informatie die moet worden opgevolgd om uw veiligheid te bewaren tijdens het uitvoeren van bepaalde taken en om schade aan de gegevens en onderdelen van uw laptop te voorkomen.

Typografie

Vetgedrukt geeft een menu of een item aan dat geselecteerd moet worden.

Cursieve tekst geeft delen aan waarnaar u kunt verwijzen in deze handleiding

Veiligheidsmaatregelen

Uw laptop gebruiken

- Deze laptop mag alleen worden gebruikt op plaatsen met een omgevingstemperatuur tussen 5 °C (41 °F) en 35 °C (95 °F).
- Zie het vermogenslabel op de onderkant van de laptop en zorg ervoor dat de voedingsadapter overeenkomt met dit vermogen.
- De laptop kan warm tot heet worden terwijl deze in gebruik is of terwijl de accu wordt opgeladen. Laat uw laptop niet op uw schoot of nabij een lichaamsdeel liggen om verwondingen door blootstelling aan hitte te voorkomen. Wanneer u op de laptop werkt, mag u deze niet plaatsen op oppervlakken die de ventilatieopeningen kunnen blokkeren.
- Gebruik geen beschadigde voedingskabels, accessoires en andere randapparatuur met uw laptop.
- Wanneer de laptop AAN staat, moet u ervoor zorgen dat u deze niet draagt of bedekt met enig materiaal dat de luchtcirculatie kan reduceren.
- Plaats uw laptop niet op ongelijke of onstabiele werkoppervlakken.
- U kunt uw laptop door röntgenapparaten op luchthavens sturen (gebruikt voor items die op de lopende band worden geplaatst), maar stel ze niet bloot aan magnetische detectors en wanden.
- Neem contact op met uw luchtvaartmaatschappij voor meer informatie over gerelateerde services aan boord die kunnen worden gebruikt en beperkingen die moeten worden opgevolgd bij het gebruiken van uw laptop aan boord.

Voor uw laptop zorgen

- Haal de wisselstroom los en verwijder de accu (indien van toepassing) voordat u uw laptop reinigt. Gebruik een schone cellulose spons of zeemlap bevochtigd met warm water. Verwijder al het extra vocht van uw laptop met gebruik van een droge doek. Zorg ervoor dat er geen vloeistoffen in het chassis of de openingen van het toetsenbord komen om kortsluiting of corrosie te voorkomen.
- Gebruik geen sterke oplosmiddelen zoals thinner, benzeen of andere chemicaliën op of in de buurt van uw laptop.
- Plaats geen objecten bovenop uw laptop.
- Stel uw laptop niet bloot aan sterke magnetische of elektrische velden.
- Stel uw laptop niet bloot aan vloeistoffen, regen of vocht.
- Stel uw laptop niet bloot aan stoffige omgevingen.
- Gebruik uw laptop niet nabij gaslekken.
- Plaats geen actieve elektronische apparaten in de buurt van uw laptop voor het vermijden van interferentie door elektromagnetische golven voor het weergavepaneel.
- Gebruik deze laptop niet voor cryptomining (dit verbruikt een enorme hoeveelheid elektriciteit en tijd om inwisselbare virtuele valuta te verkrijgen) en/of aanverwante activiteiten.

Goede verwijdering



De richtlijn betreffende afgedankte elektrische en elektronische apparatuur (AEEA) (Richtlijn 2012/19/EU) is een wetgeving van de Europese Unie die tot doel heeft de milieueffecten van elektrische en elektronische apparatuur te verminderen. Zij verplicht producenten om verantwoordelijkheid te nemen voor de verwerking van hun producten aan het einde van hun levensduur, door inzameling, verwerking en recycling te bevorderen om afval te minimaliseren en hergebruik van grondstoffen te stimuleren. Gooi uw elektrische en elektronische apparatuur niet bij het huishoudelijk afval.

Het symbool van de doorgekruiste afvalcontainer op het product of de verpakking geeft aan dat dit product (inclusief eventuele batterijen) niet met het gewone huishoudelijk afval mag worden weggegooid. Om mogelijke schade aan het milieu en de volksgezondheid te voorkomen, dient gebruik te worden gemaakt van een inzamelingsstelsel voor het retourneren, recyclen en terugwinnen van afgedankte elektrische en elektronische apparatuur (AEEA). Dit product is ontworpen om hergebruik van onderdelen mogelijk te maken en om recycling van bepaalde materialen te vergemakkelijken. Onjuiste verwijdering kan risico's met zich meebrengen vanwege de aanwezigheid van gevaarlijke stoffen in elektrische en elektronische apparatuur, zoals lood, broomhoudende vlamvertragers (BFR) en andere schadelijke componenten. Raadpleeg uw plaatselijke recyclingdiensten voor informatie over de verwerking van elektronische producten.

<https://esg.asus.com/en/circular-economy/resource-regeneration/global-take-back-service>



Gooi de accu niet bij het huisvuil. Het symbool met de doorgestreepte afvalcontainer betekent dat de accu niet bij het huisvuil mag worden gooid.

Veiligheidsinformatie accu

Accubescherming

- Frequent opladen van een accu bij hoge spanning kan de levensduur van de accu verkorten. Wanneer de accu volledig is opgeladen, kan het systeem stoppen met opladen wanneer het accuvermogen tussen 90% en 100% ligt, teneinde de accu te beschermen.

OPMERKING: Het niveau waarop de accu het opladen hervat, is doorgaans ingesteld tussen 90% en 99%. De werkelijke waarde kan variëren per model.

- Het opladen of opslaan van een accu bij hoge omgevingstemperaturen kan leiden tot permanente schade aan het accuvermogen en kan de levensduur van de accu snel verkorten. Als de temperatuur van de accu te hoog is, kan het systeem het laadvermogen van de accu reduceren of het opladen zelfs stoppen om de accu te beschermen.
- Het accuvermogen kan dalen, zelfs wanneer uw apparaat is uitgeschakeld en losgekoppeld van de wisselstroom. Dit is normaal aangezien het systeem nog steeds een kleine hoeveelheid stroom opneemt van de accu.

Standaard accuverzorging

- Als u uw apparaat voor een lange periode niet gaat gebruiken, moet u ervoor zorgen dat u het accuvermogen oplaadt naar 50% en schakel vervolgens uw apparaat uit en koppel de netstroomadapter los. Laad het accuvermogen elke drie maanden op naar 50% voor het vermijden van teveel ontladen en het voorkomen van schade aan de accu.
- Vermijd het gedurende langere tijd opladen van de accu bij hoge spanning om de levensduur van de accu te verlengen. Als u constant wisselstroom gebruikt voor uw apparaat, moet u ervoor zorgen dat u het accuvermogen ten minste eenmaal per twee weken ontladt naar 50%. U kunt de batterij-instellingen ook aanpassen in MyASUS om de levensduur van de accu te helpen verlengen.
- Het wordt aangeraden om uw accu te bewaren bij temperaturen tussen 5 °C (41 °F) en 35 °C (95 °F) met het accuvermogen op 50%.
- Laat uw accu niet achter in een vochtige omgeving. Blootstelling aan vochtige omgevingen kan de mate van teveel ontlading van de accu verhogen. Een omgeving met een lage temperatuur kan de chemicaliën binnen de accu beschadigen, en een hoge temperatuur of oververhitting kan leiden tot een risico van explosie.
- Plaats uw apparaat of accu niet in de buurt van radiators, open haarden, ovens, verwarmingen of enige bronnen van warmte met temperaturen van hoger dan 60 °C (140 °F). Een omringende omgeving met een hoge temperatuur kan leiden tot een explosie of lekkage wat een brand kan veroorzaken.

Hoofdstuk 1: Instellen van de hardware

Uw laptop leren kennen

Vooraanzicht

OPMERKING: De toetsenbordindeling kan per regio of land verschillen. Het uiterlijk van het vooraanzicht kan tevens variëren afhankelijk van laptop-model.

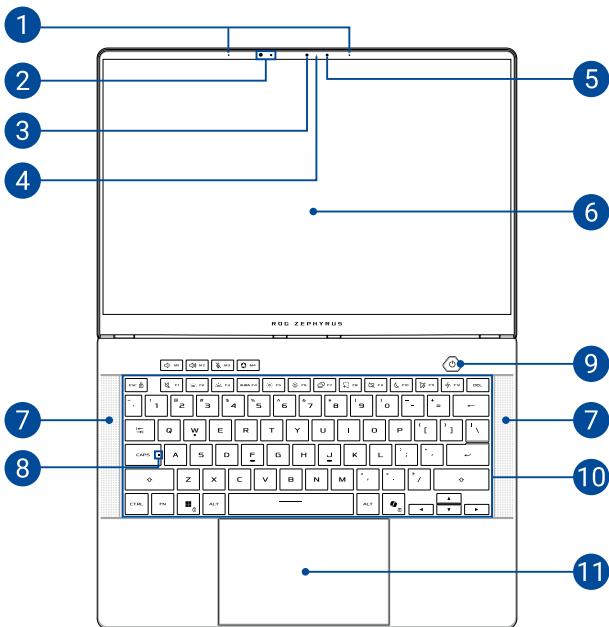

1. **Matrixmicrofoons**

De matrixmicrofoons kunnen echo's en ruis onderdrukken en beschikken over straalvorming voor betere spraakherkenning en geluidsopnamen.

2. **IR-camera/IR-LED**

De ingebouwde IR-camera legt infraroodbeelden vast voor gezichtsherkenning en ondersteunt Windows Hello.

OPMERKING: De rode IR-LED knippert tijdens het proces terwijl gegevens worden gelezen voordat u zich aanmeldt met Windows Hello-gezichtsherkenning.

3. **Camera**

Met de ingebouwde camera kunt u foto's maken of video's opnemen via uw laptop.

4. **Controlelampje voor camera**

Het controlelampje voor de camera geeft aan wanneer de ingebouwde camera wordt gebruikt.

5. Omgevingslichtsensor

De omgevingslichtsensor detecteert de hoeveelheid licht in uw omgeving. Hiermee kan het systeem de helderheid van het beeldscherm automatisch aanpassen op basis van het omgevingslicht.

Adaptieve kleursensor

De adaptieve kleursensor past de kleurtemperatuur van uw beeldschermpaneel automatisch aan overeenkomstig de omringende lichtniveaus.

BELANGRIJK! Houd er rekening mee dat de omgevingslichtsensor en adaptieve kleursensor alleen worden ondersteund op het nieuwste besturingssysteem van Microsoft Windows.

OPMERKING: De adaptieve kleursensor is standaard uitgeschakeld. Om de adaptieve kleursensor in te schakelen opent u het startmenu, ga naar **Settings (Instellingen) > System (Systeem) > Display (Beeldscherm)**.

6. Beeldschermpaneel

Dit HD-beeldschermpaneel biedt uitstekende weergavefuncties voor foto's, video's en andere multimediatekstbestanden op uw laptop.

7. Audioluidsprekers

Via de ingebouwde audioluidsprekers kunt u audio direct vanaf de laptop horen. De audiofuncties worden beheerd via de software.

8. Controlelampje voor Caps Lock

Deze indicator licht op wanneer de caps lock-functie wordt geactiveerd. U kunt met Caps Lock hoofdletters typen (bijv. A, B, C) met het toetsenbord van de laptop.

9. Aan-uitknop

Druk op de aan-uitknop om uw laptop in of uit te schakelen. U kunt de aan-uitknop ook gebruiken om uw laptop in de slaap- of sluimerstand te zetten en om deze weer te activeren.

Als uw laptop niet meer reageert, houdt u de aan-uitknop minimaal tien (10) seconden ingedrukt tot deze wordt uitgeschakeld.

10. Toetsenbord

Het toetsenbord heeft volwaardige QWERTY-toetsen met een comfortabele bewegingsdiepte voor het typen. Hiermee kunt u ook functietoetsen gebruiken, hebt u snel toegang tot Windows en regelt u andere multimediafuncties.

OPMERKING: De toetsenbordindeling verschilt per model of regio.

11. Touchpad

De touchpad maakt het mogelijk om meerdere bewegingen te gebruiken om op het scherm te navigeren. Dat levert een intuïtieve gebruikerservaring op. Deze simuleert tevens de functies van een normale muis.

OPMERKING: Raadpleeg *De touchpad gebruiken* in deze handleiding voor meer informatie.

Bovenaanzicht

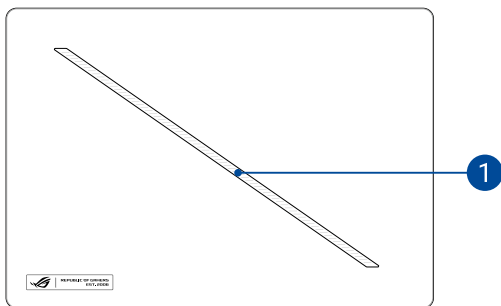

1. Slash Lighting

Deze functie wordt softwaregestuurd en stelt u in staat het lichteffect weer te geven op basis van het door u gekozen thema.

Onderaanzicht

OPMERKING: Het onderaanzicht kan verschillen afhankelijk van het model.

WAARSCHUWING! De laptop kan warm tot heet worden terwijl deze in gebruik is of terwijl de accu wordt opgeladen. Laat uw laptop niet op uw schoot of nabij een lichaamsdeel liggen om verwondingen door blootstelling aan hitte te voorkomen. Wanneer u op de laptop werkt, mag u deze niet plaatsen op oppervlakken die de ventilatieopeningen kunnen blokkeren.

BELANGRIJK!

- De gebruiksduur van de accu verschilt per gebruik en is afhankelijk van de specificaties voor deze laptop. De accu mag niet worden gedemonteerd.
 - Koop onderdelen bij erkende verkopers om een maximale compatibiliteit en betrouwbaarheid te verzekeren. Neem contact op met een ASUS-servicecentrum of erkende verkopers voor productservice of assistentie bij de juiste demontage of montage van het product.
-

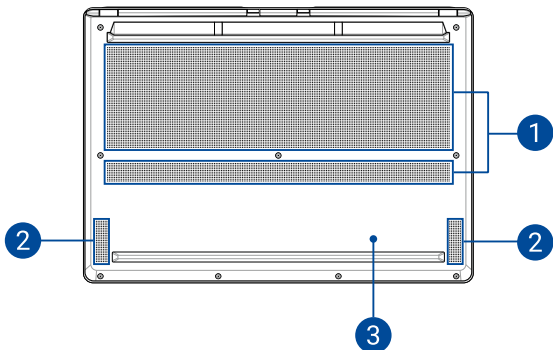

1. Ventilatieopeningen

De ventilatieopeningen zorgen ervoor dat koele lucht in de laptop komt en warme lucht eruit gaat.

WAARSCHUWING! Voorkom oververhitting: zorg dat papier, boeken, kleding, kabels of andere objecten geen ventilatieopeningen blokkeren.

2. Audioluidsprekers

Via de ingebouwde audioluidsprekers kunt u audio direct vanaf de laptop horen. De audiofuncties worden beheerd via de software.

3. Onderkant

Deze klep beschermt de ruimten in uw laptop die zijn voorbehouden voor de verwisselbare SSD (M.2 2280-sleuf) en de RAM-modules.

OPMERKING:

- Raadpleeg voor meer informatie de Upgrade-gids op onze meertalige website op <https://www.asus.com/nl/support/>.
 - De M.2 2280-sleuf ondersteunt geen M.2 SATA-SSD.
-

Zijaanzicht rechts

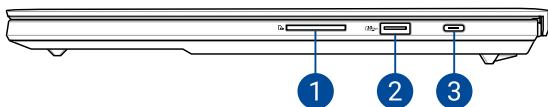

1. Geheugenkaartlezer

Deze ingebouwde geheugenkaartlezer ondersteunt SD-kaartindelingen.

2. USB 3.2 Gen 2-poort

De USB 3.2 (Universal Serial Bus 3.2) Gen 2-poort biedt een overdrachtssnelheid tot 10 Gbit/s en is achterwaarts compatibel met USB 2.0.

3. **Combinatiepoort USB 3.2 Gen 2 Type-C®/DisplayPort/ Stroomlevering**

De USB 3.2 (Universal Serial Bus 3.2) Gen. 2 Type-C®-poort biedt een overdrachtssnelheid tot 10 Gbit/s en is achterwaarts compatibel met USB 2.0. Gebruik een USB Type-C®-adapter om uw laptop aan te sluiten op een extern scherm. Gebruik de meegeleverde voedingsadapter (indien beschikbaar) of een compatibele adapter om de accu op te laden en uw laptop van stroom te voorzien.

OPMERKING: De overdrachtssnelheid van deze poort kan per model verschillen.

WAARSCHUWING! De adapter kan warm tot heet worden tijdens gebruik. Bedek de adapter niet en houd deze uit de buurt van uw lichaam wanneer deze op een voedingsbron is aangesloten.

BELANGRIJK! Het kan langer duren om uw laptop volledig op te laden via een laagvermogen stroombron.

Zijaanzicht links

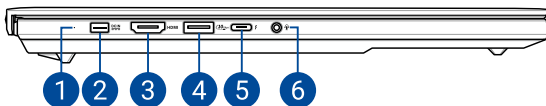

1. Controlelampje voor de accu, met twee kleuren

Het tweekleurige ledlampje biedt een visuele aanduiding van het accuniveau. Raadpleeg de volgende tabel voor meer informatie:

Kleur	Status
Wit brandend	De laptop is aangesloten op een voedingsbron en de batterijspanning is 100%.
Constant oranje	De laptop is aangesloten op een voeding, de batterij wordt opgeladen en de batterijspanning is tussen 0% en 99%.
Oranje knipperend	Dit controlelampje gaat branden als uw laptop gebruikmaakt van de accu en het accuniveau minder is dan 10%.
Uit	De laptop werkt op de accu en het accuniveau ligt tussen 10% en 100%.

2. Voedingsingang (gelijkstroom)

Gebruik de meegeleverde voedingsadapter (indien beschikbaar) of een compatibele adapter om de accu op te laden en uw laptop van stroom te voorzien.

WAARSCHUWING! De adapter kan warm tot heet worden tijdens gebruik. Bedek de adapter niet en houd deze uit de buurt van uw lichaam wanneer deze op een voedingsbron is aangesloten.

3. HDMI-uitgang

Via deze poort kunt u audio- en videosignalen van uw laptop naar een HDMI-compatibel apparaat verzenden met behulp van een HDMI-kabel.

4. USB 3.2 Gen 2-poort

De USB 3.2 (Universal Serial Bus 3.2) Gen 2-poort biedt een overdrachtssnelheid tot 10 Gbit/s en is achterwaarts compatibel met USB 2.0.

5. Thunderbolt™ 4-poort met stroomtoevoer

De Thunderbolt™ 4-poort is compatibel met USB Type-C®-standaarden, en levert een overdrachtssnelheid tot 40 Gbit/s voor Thunderbolt™ 4-apparaten. Sluit uw laptop aan op een extern DisplayPort-, VGA-, DVI- of HDMI-scherm en ervaar hoge-resolutieweergave via Intel® Thunderbolt™-technologie. Gebruik de meegeleverde voedingsadapter (indien beschikbaar) of een compatibele adapter om de accu op te laden en uw laptop van stroom te voorzien.

OPMERKING: De overdrachtssnelheid van deze poort kan per model verschillen.

BELANGRIJK! Het kan langer duren om uw laptop volledig op te laden via een laagvermogen stroombron.

6. Hoofdtelefoon-/headset-/microfoonaansluiting

Via deze poort kunt u versterkte luidsprekers of een hoofdtelefoon aansluiten. U kunt deze poort ook gebruiken om uw headset op een externe microfoon aan te sluiten.

Hoofdstuk 2: ***Uw laptop gebruiken***

Aan de slag

Uw laptop opladen

Laad de laptop gedurende **3 uur** op voor u het voor het eerst in de accumodus gebruikt.

- Sluit het AC-netsnoer aan op de AC/DC-adapter.
- Sluit de DC-stekker aan op de stroomingang (DC) van uw laptop.
- Sluit uw AC-voedingsadapter aan op een voedingsbron van 100 V~240 V.

OPMERKING: De voedingsadapter kan er verschillend uitzien, afhankelijk van het model en uw regio.

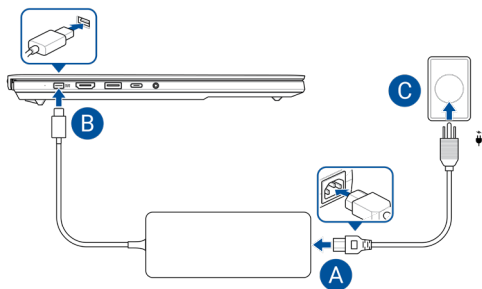

BELANGRIJK!

Informatie voedingsadapter:

- Ingangsspanning: 100-240 Vac
- Ingangsfrequentie: 50-60 Hz
- Nominale uitgangsstroom: 12,5 A (250 W)
- Nominale uitgangsspanning: 20 V

Informatie voedingsadapter voor USB-stroomlevering*:

- Ingangsspanning: 100-240 Vac
- Ingangsfrequentie: 50-60 Hz
- Nominale uitgangsstroom: 5 A (100 W)
- Nominale uitgangsspanning: 20 V

** Op bepaalde modellen*

BELANGRIJK!

- Zoek het ingangs-/uitgangslabel op uw laptop en controleer of het overeenkomt met de informatie van de nominale ingangs-/uitgangsspanning op uw voedingsadapter. Sommige laptop-modellen kunnen meerdere nominale uitgangsströmen hebben, afhankelijk van de beschikbare SKU.
- Zorg ervoor dat uw laptop is aangesloten op de voedingsadapter voor u die voor het eerst inschakelt. Steek het netsnoer altijd in een stopcontact zonder verlengsnoeren te gebruiken. Sluit dit apparaat voor uw veiligheid alleen aan op een goed geaard stopcontact.
- Het stopcontact moet gemakkelijk bereikbaar zijn en zich in de buurt van uw laptop bevinden.
- Om uw laptop van de netvoeding los te koppelen, haalt u de stekker van uw laptop uit het stopcontact.

WAARSCHUWING!

Lees de volgende voorzorgsmaatregelen voor de accu van uw laptop:

- Alleen bevoegde ASUS-technici mogen de accu uit het apparaat verwijderen (alleen voor niet-verwijderbare accu).
 - Bij verwijdering of demontage van de accu in dit toestel bestaat het gevaar van brand of chemische verbranding.
 - Respecteer de informatie op de waarschuwingsetiketten voor uw persoonlijke veiligheid.
 - Als de accu wordt vervangen door een verkeerd type, bestaat het gevaar op ontploffing.
 - Niet in het vuur werpen.
 - Zorg ervoor dat u nooit een kortsluiting veroorzaakt in de accu van uw laptop.
 - Probeer nooit de accu te verwijderen en terug te plaatsen (alleen voor niet-verwijderbare accu).
 - Gebruik de accu niet langer als u een lek vindt.
 - De accu en de onderdelen ervan moeten worden gerecycled of op de juiste manier worden afgevoerd.
 - Houd de accu en andere kleine onderdelen uit de buurt van kinderen.
-

Optillen om het scherm te openen

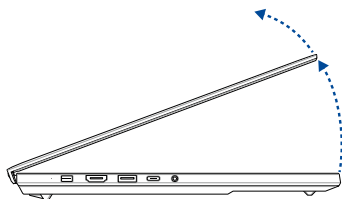

OPMERKING: Voor een betere warmteafvoer raden we u aan het beeldschermpaneel tijdens gebruik minimaal in een hoek van 60 graden te openen.

Druk op de aan-uitknop

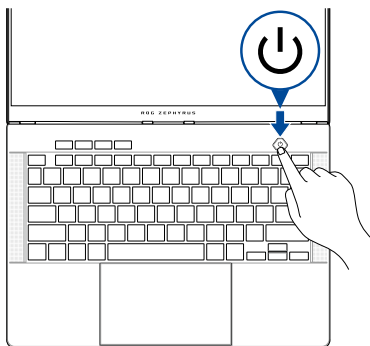

De touchpad gebruiken

Bewegingen met één vinger

De aanwijzer verplaatsen

U kunt op een willekeurige plek op de touchpad tikken om de aanwijzer te activeren en vervolgens uw vinger over de touchpad schuiven om de aanwijzer te verplaatsen.

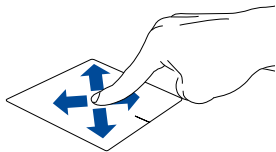

Tik/dubbele tik

Tik om een item te selecteren en dubbel tik om het te openen.

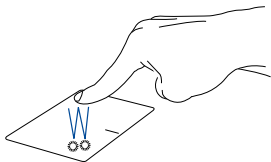

Slepen en neerzetten

Tik tweemaal op een item en schuif vervolgens met dezelfde vinger zonder hem van de touchpad op te tillen. Om het item op zijn nieuwe plaats te zetten, haalt u uw vinger van de touchpad.

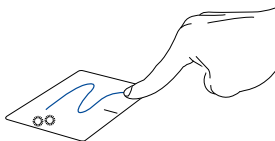

Linkerklik

Klik om een item te selecteren en dubbelklik om het te openen.

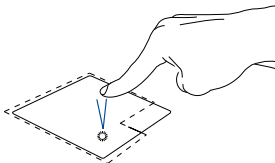

Rechterklik

Klik op deze knop om het rechtsklikmenu te openen.

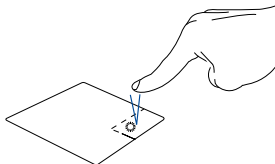

OPMERKING: De zones binnen de stippellijn geven de locaties van de linkermuisknop en de rechtermuisknop op de touchpad aan.

Bewegingen met twee vingers

Tikken

Tik met twee vingers op de touchpad om de rechtsklikfunctie te simuleren.

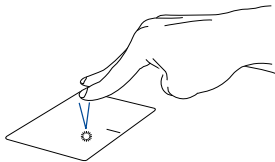

Scrollen met twee vingers (omhoog/omlaag)

Schuif twee vingers om omhoog of omlaag te scrollen.

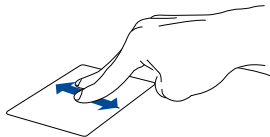

Scrollen met twee vingers (links/rechts)

Schuif twee vingers om naar links of rechts te scrollen.

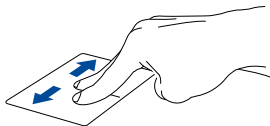

Uitzoomen

Breng twee vingers naar elkaar toe op de touchpad.



Inzoomen

Spreid twee vingers op de touchpad.

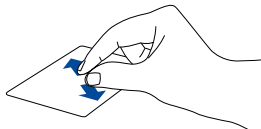

Slepen en neerzetten

Selecteer een item en houd de linkertoets ingedrukt. Schuif met uw andere vinger over de touchpad om het item te verslepen, haal uw vinger van de toets om het item te laten vallen.

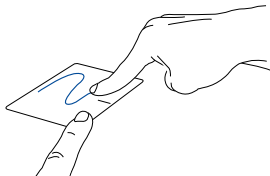

Bewegingen met drie vingers

Tikken

Tik met drie vingers op de touchpad om de functie te starten die u in Instellingen hebt geselecteerd.

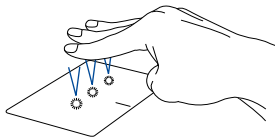

Veeg (links/rechts)

Als u meerdere apps hebt geopend, veegt u met drie vingers naar links of rechts om tussen deze apps te schakelen.



Veeg omhoog

Veeg omhoog om alle momenteel geopende apps weer te geven.



Veeg naar beneden

Veeg naar beneden om het bureaublad te tonen.

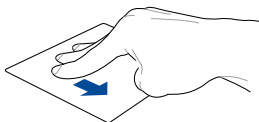

Bewegingen met vier vingers

Tikken

Tik met vier vingers op de touchpad om de functie te starten die u in Instellingen hebt geselecteerd.

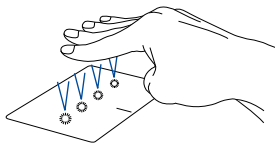

Het toetsenbord gebruiken

Functietoetsen

Druk op <Fn>+<Esc> om de functietoetsen (F1-F12) in of uit te schakelen. Als de functietoetsen zijn ingeschakeld, kun je ook sneltoetsen gebruiken door ze ingedrukt te houden in <Fn> combinatie met de functietoetsen.

Sneltoetsen

De sneltoetsen op het toetsenbord van uw laptop kunnen de volgende opdrachten activeren:



Schakelt de luidspreker in of uit



Vermindert de helderheid van de achtergrondverlichting van het toetsenbord



Vermeerdert de helderheid van de achtergrondverlichting van het toetsenbord



Wisselt het Aura-verlichtingseffect



Vermindert de helderheid van het scherm



Verhoogt de helderheid van het scherm



Schakelt tussen de schermmodi

OPMERKING: Zorg ervoor dat het tweede beeldscherm is aangesloten op uw laptop.



Activeert de screenshotfunctie



Hiermee schakelt u de touchpad in of uit



Zet de laptop in **Sleep mode (Slaapstand)**



Schakelt **Airplane mode (Vliegtuigmodus)** in of uit

OPMERKING: Als de **Airplane mode (Vliegtuigstand)** is ingeschakeld, worden alle draadloze verbindingen uitgeschakeld.



Schakelt de ventilatorstand om

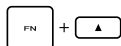

Simuleert de toets Pagina omhoog



Simuleert de toets Pagina omlaag

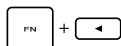

Simuleert de starttoets

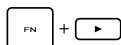

Simuleert de eindtoets



Schakelt de Windows-toetsvergrendeling in of uit

Programmeerbare sneltoetsen

Elke programmeerbare sneltoets kan de opgenomen macro of de toegewezen functie afspelen. U kunt uw sneltoetsen programmeren via de Armoury Crate-app, of drukken op de sneltoets voor het activeren van de volgende standaard opdrachten:



Zet het luidsprekervolume zachter



Zet het luidsprekervolume harder



Schakelt de microfoon in of uit



Opent de toepassing Armoury Crate

Windows-toetsen



De Windows-toets opent het Start-menu



of



+



De menu-toets geeft het vervolgkeuzemenu weer



De Copilot-toets start Windows Copilot

OPMERKING: De beschikbaarheid van functies verschilt per markt, zie aka.ms/WindowsAIFeatures.

Hoofdstuk 3: Werken met Windows

Voor het eerst opstarten

Wanneer u uw laptop voor het eerst opstart, verschijnt een reeks schermen die u helpen bij het configureren van uw Windows-besturingssysteem.

Om uw laptop voor de eerste keer op te starten:

1. Druk op de aan-uitknop op uw laptop. Wacht een paar minuten tot het configuratiescherm verschijnt.
2. Kies in het configuratiescherm uw regio en een taal die u op uw laptop wilt gebruiken.
3. Lees aandachtig de licentieovereenkomst. Selecteer **Accept (Accepteren)**.
4. Volg de instructies op het scherm om de volgende basisinstellingen te configureren:
 - Personaliseren
 - Online gaan
 - Instellingen
 - Uw account
5. Na het configureren van de basisinstellingen gaat Windows verder met het installeren van uw apps en voorkeursinstellingen. Zorg ervoor dat uw laptop tijdens het configuratieproces ingeschakeld blijft.
6. Zodra het configuratieproces is voltooid, verschijnt de Desktop (Bureaublad).

OPMERKING: De schermafbeeldingen in dit hoofdstuk dienen alleen ter referentie.

Windows-bureaublad

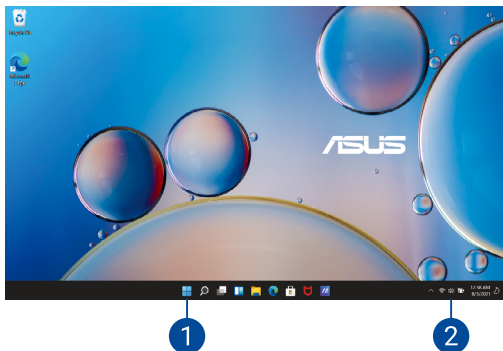

1. Start-menu

Het Start-menu is de belangrijkste toegangspoort tot de programma's, Windows-apps, mappen en instellingen van uw laptop.

2. Action Center (Actiecentrum)

Action Center (Actiecentrum) bundelt meldingen van apps en geeft ze op één plaats weer, zodat u ermee aan de slag kunt.

Verbinding maken met draadloze netwerken

Wifi

Krijg toegang tot e-mail, surf op internet en deel toepassingen via sociale netwerksites met behulp van de wifi-verbinding van uw laptop.

BELANGRIJK! Airplane mode (Vliegtuigstand) schakelt deze functie uit. Zorg ervoor dat de **Airplane mode (Vliegtuigstand)** is uitgeschakeld voordat u de wifi-verbinding van uw laptop inschakelt.

Een wifi-verbinding tot stand brengen

Verbind uw laptop met een wifi-netwerk aan de hand van de volgende stappen:

1. Open het **Action Center (Actiecentrum)** vanaf de taakbalk.
2. Selecteer het **Wi-Fi (Wi-Fi-pictogram)** om Wi-Fi in te schakelen.
3. Selecteer een toegangspunt in de lijst met beschikbare wifi-verbindingen.
4. Selecteer **Connect (Verbinden)** om de netwerkverbinding te starten.

OPMERKING: Mogelijk wordt u gevraagd een beveiligingssleutel in te voeren om de wifi-verbinding te activeren.

Bluetooth

Gebruik Bluetooth om draadloze gegevensoverdracht met andere Bluetooth-apparaten mogelijk te maken.

BELANGRIJK! **Airplane mode (Vliegtuigstand)** schakelt deze functie uit. Zorg ervoor dat de **Airplane mode (Vliegtuigstand)** is uitgeschakeld voordat u de Bluetooth-verbinding van uw laptop inschakelt.

Koppelen met andere Bluetooth-apparaten

U moet uw laptop koppelen met andere Bluetooth-apparaten om gegevensoverdracht mogelijk te maken. Volg deze stappen om uw apparaten aan te sluiten:

1. Open het **Action Center (Actiecentrum)** vanaf de taakbalk.
2. Selecteer het **Bluetooth (Bluetooth-pictogram)** om Bluetooth in te schakelen.
3. Selecteer een apparaat uit de lijst om uw laptop aan het apparaat te koppelen.

OPMERKING: Voor sommige Bluetooth-apparaten kan u gevraagd worden het wachtwoord van uw laptop in te voeren.

Airplane mode (Vliegtuigstand)

De Airplane mode (Vliegtuigstand) schakelt draadloze communicatie uit, zodat u uw laptop veilig kunt gebruiken terwijl de vlucht.

OPMERKING: Neem contact op met uw luchtvaartmaatschappij voor meer informatie over gerelateerde services aan boord die kunnen worden gebruikt en beperkingen die moeten worden opgevolgd bij het gebruiken van uw laptop aan boord.

Airplane mode (Vliegtuigstand) in-/uitschakelen

1. Open het **Action Center (Actiecentrum)** vanaf de taakbalk.
2. Selecteer het pictogram **Airplane mode (Vliegtuigstand)** om de vliegtuigmodus in of uit te schakelen.

Uw laptop uitschakelen

Open het Startmenu, selecteer vervolgens het pictogram Energie en selecteer **Shut Down (Afsluiten)**.

OPMERKING: Als uw laptop niet meer reageert, houdt u de aan-uitknop minimaal tien (10) seconden ingedrukt tot deze uitschakelt.

Uw laptop in slaapstand zetten

Open het Startmenu, selecteer vervolgens het pictogram Energie en selecteer **Sleep (Slaapstand)**.

OPMERKING: U kunt uw laptop ook in de sleep mode (Slaapstand) zetten door één keer op de aan/uit-knop te drukken.

Uw laptop in de laagste energiemodus zetten

Om uw laptop in de laagste energiemodus zetten:

1. Schakel snel opstarten in:

Klik met de rechter muisknop op het pictogram Windows Start > selecteer **Run (Uitvoeren)** > typ: **powercfg.cpl** > klik op **OK** > **Choose what the power buttons do (Geef aan wat de energieknoppen doen)** > **Change settings that are currently unavailable (Wijzig instellingen die momenteel niet beschikbaar zijn)** > vink **Turn on fast startup (recommended) (Schakel snel opstarten in (aanbevolen))** aan > klik op **Save changes (Wijzigingen opslaan)**.

2. Schakel uw laptop uit:

Open het Startmenu, selecteer vervolgens het pictogram Energie en selecteer **Shut Down (Afsluiten)**.

GameVisual

ROG GameVisual zorgt ervoor dat alle ROG-beeldschermen identieke en nauwkeurige kleuren weergeven. U kunt Eyecare (Oogverzorging) of andere kleurmodi selecteren voor het aanpassen van de beeldscherminstellingen.

Default (Standaard): Voor modellen met OLED en Nebula-panels voldoet deze modus aan de TÜV Low Blue Light-certificering.

Eyecare (Oogverzorging): Deze modus vermindert de straling van blauw licht met maximaal 30% en helpt zo uw ogen te beschermen.

Panelen en technologie met weinig blauw licht verminderen de uitstraling van blauw licht en verlichten het ongemak voor de ogen.

Raadpleeg de volgende tips om vermoeide ogen te verlichten:

- Laat het beeldscherm even voor wat het is als u lange tijd werkt. Het is raadzaam om na ongeveer 1 uur onafgebroken werken achter de computer korte pauzes te nemen (ten minste 5 minuten). Korte en regelmatige pauzes zijn doeltreffender dan een lange pauze.
- Om vermoeide en droge ogen tot een minimum te beperken, dient u uw ogen regelmatig te laten rusten door u te concentreren op voorwerpen die ver weg zijn.

- Herhaal de volgende oefeningen om vermoeide ogen te verminderen:
 - (1) Kijk herhaaldelijk op en neer
 - (2) Rol langzaam met uw ogen
 - (3) Beweeg uw ogen diagonaal

Als de vermoeide ogen aanhouden, raadpleeg dan een arts.

Blauw licht met een hoog energieniveau kan leiden tot vermoeide ogen en AMD (leeftijdsgebonden maculadegeneratie). Een blauw licht-filter vermindert (max.) 30% schadelijk blauw licht om CVS (Computer Vision Syndrome) te voorkomen.

Optimale instellingen voor OLED-schermen

De volgende instellingen worden aanbevolen om de visuele ervaring te optimaliseren, de accuduur te maximaliseren en de levensduur van uw OLED-scherm te verlengen (op bepaalde modellen).

Dark Mode (Donkere modus) inschakelen

Dark Mode (Donkere modus) is standaard ingeschakeld. Om de instellingen te controleren of aan te passen:

1. Open het Start-menu.
2. Selecteer **Settings (Instellingen)** en selecteer **Personalization (Personalisatie)**.
3. Selecteer het tabblad **Colors (Kleuren)** en stel **Choose your mode (Kies uw modus)** in op **Dark (Donker)**.

Het scherm uitschakelen wanneer het niet in gebruik is

Stel uw scherm zo in dat het automatisch wordt uitgeschakeld wanneer het niet wordt gebruikt. Om de instellingen te controleren of aan te passen:

1. Open het Start-menu.
2. Selecteer **Settings (Instellingen)** en selecteer **System (Systeem)**.
3. Selecteer het tabblad **Power & battery (Voeding en accu)** om de opties te bekijken.

De helderheid van het scherm instellen

Om de levensduur van uw OLED-scherm te verlengen, schakelt u een geanimeerde screensaver met een donkere achtergrond in en voorkomt u dat uw OLED-scherm op maximale helderheid wordt ingesteld. Om de instellingen te controleren of aan te passen:

1. Open het Start-menu.
2. Selecteer **Settings (Instellingen)** en selecteer **Personalization (Personalisatie)**.
3. Selecteer het tabblad **Lock screen (Vergrendelscherm)** en selecteer vervolgens **Screen saver (Schermbeveiliging)** om de opties weer te geven.

De taakbalk automatisch verbergen

Om te voorkomen dat de taakbalk langere tijd op uw OLED-scherm wordt weergegeven, moet u ervoor zorgen dat de taakbalk automatisch wordt verborgen. Om de instellingen aan te passen:

1. Open het Start-menu.
2. Selecteer **Settings (Instellingen)** en selecteer **Personalization (Personalisatie)**.
3. Selecteer het tabblad **Taskbar (Taakbalk)** en activeer vervolgens **Automatically hide the taskbar (De taakbalk automatisch verbergen)**.

Andere sneltoetsen

Met het toetsenbord kunt u ook de volgende sneltoetsen gebruiken om de apps te starten en door Windows te navigeren.



Start het **Start-menu**



Start het **Action Center (Actiecentrum)**



Start het bureaublad



Start de **File Explorer (Bestandsverkenner)**



Start **Settings (Instellingen)**



Start het paneel **Connect (Verbinden)**



Activeert lock screen (vergrendelscherm)



Minimaliseert alle vensters die momenteel actief zijn



Start **Search (Zoeken)**



Start **Project-paneel**



Opent het venster **Run (Uitvoeren)**



Opent **Accessibility (Toegankelijkheid)**



Opent het contextmenu van de Startknop



Start het vergrootglas pictogram en zoomt in op uw scherm



Zoomt uw scherm uit

Hoofdstuk 4: Power-On Self-Test (POST)

De zelftest bij inschakelen (POST)

De POST (Power-On Self-Test) is een reeks softwaregestuurde diagnostische tests die worden uitgevoerd wanneer u uw laptop inschakelt of opnieuw opstart. De software die de POST aanstuurt, is geïnstalleerd als een permanent onderdeel van de architectuur van de laptop.

POST gebruiken om BIOS te openen en problemen op te lossen

Tijdens POST kunt u de BIOS-instellingen openen of opties voor probleemoplossing uitvoeren met de functietoetsen van uw laptop. Raadpleeg de volgende informatie voor meer details.

BIOS

Het BIOS (Basic Input and Output System) slaat de systeemhardware-instellingen op die nodig zijn voor het opstarten van het systeem in de laptop.

De standaard BIOS-instellingen zijn van toepassing op de meeste omstandigheden van uw laptop. Wijzig de standaard BIOS-instellingen niet, behalve in de volgende omstandigheden:

- Tijdens het opstarten van het systeem verschijnt een foutmelding op het scherm, waarin u wordt verzocht de BIOS Setup uit te voeren.
- U hebt een nieuwe systeemcomponent geïnstalleerd die verdere BIOS-instellingen of updates vereist.

WAARSCHUWING! Onjuiste BIOS-instellingen kunnen leiden tot instabiliteit van het systeem of het mislukken van het opstarten. Wij raden u ten sterkste aan de BIOS-instellingen alleen te wijzigen met de hulp van opgeleid onderhoudspersoneel.

Toegang tot het BIOS

Start uw laptop opnieuw op en druk dan op <F2> tijdens POST.

Uw systeem herstellen

Met de herstelopties op uw laptop kunt u het systeem in zijn oorspronkelijke staat herstellen of de instellingen vernieuwen om de prestaties te helpen verbeteren.

BELANGRIJK!

- Maak een back-up van al uw gegevensbestanden voor u een hersteloctie uitvoert op uw laptop.
- Noteer belangrijke aangepaste instellingen zoals netwerkinstellingen, gebruikersnamen en wachtwoorden om gegevensverlies te voorkomen.
- Zorg ervoor dat uw laptop is aangesloten op een stroombron voordat u het systeem reset.

Windows staat u toe een van de volgende herstelocties uit te voeren:

- **Keep my files (Bewaar mijn bestanden)** - Met deze optie kunt u uw laptop bijwerken zonder dat dit gevolgen heeft voor persoonlijke bestanden (foto's, muziek, video's, documenten).

Met deze optie kunt u uw laptop herstellen naar de standaardinstellingen en andere geïnstalleerde apps verwijderen.

- **Remove everything (Alles verwijderen)** - Met deze optie kunt u de fabrieksinstellingen van uw laptop herstellen. U moet een back-up maken van uw gegevens voor u deze optie uitvoert.

- **Advanced startup (Geavanceerd opstarten)** - Met deze optie kunt u andere geavanceerde herstelopties op uw laptop uitvoeren, zoals:
 - Gebruik een USB-station, netwerkverbinding of Windows herstel-dvd om uw laptop op te starten.
 - Gebruik **Troubleshoot (Probleem oplossen)** om een van deze geavanceerde herstelopties in te schakelen: Startup Repair (Opstartherstel), Uninstall Updates (Updates verwijderen), Startup Settings (Opstartinstellingen), UEFI Firmware Settings (UEFI-firmware-instellingen), Command Prompt (Invoerprompt), System Restore (Systeemherstel), en System Image Recovery (Systeembeeldherstel).

Een hersteloctie uitvoeren

Start **Settings (Instellingen)** en selecteer **System (Systeem) > Recovery (Herstel)**, selecteer vervolgens de hersteloctie die u wilt uitvoeren.

Tips en veelgestelde vragen

Nuttige tips voor uw laptop

Om u te helpen optimaal gebruik te maken van uw laptop, de systeemprestaties te behouden, en ervoor te zorgen dat al uw gegevens veilig worden bewaard, vindt u hier enkele nuttige tips die u kunt volgen:

- Voer periodiek een update uit van Windows om ervoor te zorgen dat uw toepassingen over de nieuwste beveiligingsinstellingen beschikken.
- Werk MyASUS bij om ervoor te zorgen dat u beschikt over de nieuwste instellingen voor exclusieve ASUS-toepassingen, -stuurprogramma's en -hulpprogramma's.
- Gebruik antivirussoftware om uw gegevens te beschermen en houd ook deze software up-to-date.
- Schakel uw laptop niet geforceerd uit, tenzij het absoluut noodzakelijk is.
- Maak altijd een back-up van uw gegevens en maak er een gewoonte van back-upgegevens op een extern opslagstation te zetten.
- Als u uw laptop gedurende lange tijd niet gaat gebruiken, moet u ervoor zorgen dat u het accuvermogen oplaadt naar 50%. Schakel vervolgens uw laptop uit en koppel de AC-voedingsadapter los.
- Als u constant wisselstroom gebruikt voor uw laptop, moet u ervoor zorgen dat u het accuvermogen ten minste eenmaal per twee weken ontladst naar 50%. U kunt de batterij-instellingen ook aanpassen in MyASUS om de levensduur van de accu te helpen verlengen.

- Koppel alle externe apparaten los en controleer of de volgende items aanwezig zijn voordat u een rest van uw laptop start:
 - Productsleutel voor uw besturingssystemen en andere geïnstalleerde toepassingen
 - Back-upgegevens
 - Aanmeldings-ID en wachtwoord
 - Informatie internetverbinding
- Ga naar onze ondersteuningswebsite voor probleemoplossing en bekijk enkele van de meest gestelde vragen op <https://www.asus.com/nl/support>.

Veelgestelde vragen hardware

1. **Wanneer ik de laptop inschakel, verschijnt een zwarte stip of soms een gekleurde stip op het scherm. Wat moet ik doen?**

Hoewel deze stippen normaal op het scherm verschijnen, zullen ze uw systeem niet beïnvloeden. Als het incident zich blijft voordoen en hierdoor uw systeemprestaties worden beïnvloed, neemt u contact op met een erkend ASUS-servicecentrum.

2. **Mijn beeldscherm heeft een ongelijke kleur en helderheid. Hoe kan ik dit oplossen?**

De kleur en helderheid van het beeldscherm kunnen worden beïnvloed door de hoek en huidige positie van uw laptop. De helderheid en kleurtoon van uw laptop kunnen ook verschillen, afhankelijk van het model. U kunt de functietoetsen of de beeldscherminstellingen in uw besturingssysteem gebruiken om het uiterlijk van uw beeldscherm aan te passen.

3. **Hoe kan ik de levensduur van de accu van mijn laptop maximaliseren?**

U kunt elk van de volgende suggesties proberen:

- Gebruik de functietoetsen om de beeldschermhelderheid aan te passen.
- Als u geen wifi-verbinding gebruikt, schakelt u het systeem naar de **Airplane mode (Vliegtuigstand)**.
- Koppel ongebruikte USB-apparaten los.
- Sluit ongebruikte toepassingen, vooral als ze te veel systeemgeheugen verbruiken.

**4. Het ledlampje voor het opladen van de accu licht niet op.
Wat gaat er fout?**

- Controleer of de voedingsadapter of de accu correct is vastgemaakt. U kunt ook de voedingsadapter of de accu loskoppelen, een minuut wachten en ze vervolgens opnieuw aansluiten op het stopcontact en de laptop.
- Als het probleem zich blijft voordoen, neem dan contact op met uw lokale ASUS-servicecentrum voor hulp.

5. Waarom werkt mijn touchpad niet?

Druk op <F9> om uw touchpad in te schakelen.

6. Waarom hoor ik geen geluid uit de luidsprekers van mijn laptop wanneer ik audio- en videobestanden afspeel?

U kunt elk van de volgende suggesties proberen:

- Druk op <M2> om het luidsprekervolume te verhogen.
- Controleer of uw luidsprekers zijn gedempt.
- Controleer of er een hoofdtelefoonstekker op uw laptop is aangesloten en koppel deze los.

7. Wat moet ik doen als ik de voedingsadapter van mijn laptop verlies of als de accu niet meer werkt?

Neem contact op met uw lokaal ASUS-servicecentrum voor hulp.

8. Mijn laptop kan geen correcte toetsaanslagen uitvoeren omdat mijn cursor blijft bewegen. Wat moet ik doen?

Controleer of er niets onbedoeld uw touchpad aanraakt of erop drukt terwijl u met het toetsenbord typt. U kunt de touchpad ook uitschakelen door op <F9> te drukken.

9. Ik heb de slaapstand uitgeschakeld, maar waarom gaat mijn laptop nog steeds naar de slaapstand als ik het deksel sluit?

Door het deksel te sluiten terwijl het systeem zwaar belast is, dwingt u de laptop om naar de slaapstand te gaan om oververhitting te voorkomen.

Veelgestelde vragen software

- 1. Wanneer ik mijn laptop inschakel, gaat het voedingslampje branden, maar verschijnt er niks op mijn scherm. Wat kan ik doen om dit op te lossen?**

U kunt elk van de volgende suggesties proberen:

- Forceer het uitschakelen van de laptop door de voedingsknop minstens tien (10) seconden ingedrukt te houden. Controleer of de voedingsadapter en de accu correct zijn geplaatst en schakel dan uw laptop in.
- Als het probleem zich blijft voordoen, neem dan contact op met uw lokale ASUS-servicecentrum voor hulp.

- 2. Wat moet ik doen als mijn scherm dit bericht weergeeft: 'Verwijder schijven of andere media. Druk op een willekeurige toets om opnieuw te starten.'?**

U kunt elk van de volgende suggesties proberen:

- Verwijder alle aangesloten USB-apparaten en herstart uw laptop.
- Verwijder alle eventuele schijven uit het optische station en herstart dan.
- Als het probleem blijft bestaan, kan uw laptop een probleem hebben met de geheugenopslag. Neem contact op met uw lokaal ASUS-servicecentrum voor hulp.

3. Mijn laptop start trager op dan gewoonlijke en het besturingssysteem werkt traag. Hoe kan ik dit oplossen?

Verwijder de toepassingen die u onlangs hebt geïnstalleerd of die niet bij uw besturingssysteem zijn geleverd en start uw systeem opnieuw op.

4. Mijn laptop start niet op. Hoe kan ik dit oplossen?

U kunt elk van de volgende suggesties proberen:

- Verwijder alle op uw laptop aangesloten apparaten en start uw systeem opnieuw op.
- Als het probleem zich blijft voordoen, neem dan contact op met uw lokale ASUS-servicecentrum voor hulp.

5. Waarom kan ik mijn laptop niet activeren uit de slaapstand?

- U moet op de voedingsknop drukken om de laatste status te hervatten.
- Uw systeem heeft zijn accuvermogen mogelijk volledig opgebruikt. Sluit de voedingsadapter aan op uw laptop en een stopcontact en druk vervolgens op de voedingsknop.

Ga bij eventuele andere problemen naar <https://www.asus.com/nl/support/FAQ/1045091/> voor probleemoplossing.

Bijlagen

Juridische informatie

USB-IF-handelsmerk

5_{Gbps} Het USB 5Gbps-poortlogo is een handelsmerk van USB Implementers Forum, Inc.

10_{Gbps} Het USB 10Gbps-poortlogo is een handelsmerk van USB Implementers Forum, Inc.

20_{Gbps} Het USB 20Gbps-poortlogo is een handelsmerk van USB Implementers Forum, Inc.

40_{Gbps} Het USB 40Gbps-poortlogo is een handelsmerk van USB Implementers Forum, Inc.

Access Advance-patentmelding



Reglementaire verklaringen

FCC-verklaring (Federal Communications Commission)

Dit apparaat voldoet aan Deel 15 van de FCC-voorschriften. Het gebruik is onderhevig aan de volgende twee voorwaarden:

- Dit apparaat mag geen schadelijke storing veroorzaken.
- Dit apparaat moet elke ontvangen storing aanvaarden, met inbegrip van storing die ongewenste werking kan veroorzaken.

Dit apparaat is getest en voldoet aan de beperkingen voor een klasse B digitaal apparaat, in naleving van deel 15 van de FCC-voorschriften (Federal Communications Commission). Deze limieten zijn vastgesteld om een redelijke beveiliging te bieden tegen schadelijke storingen in een thuisinstallatie. Dit apparaat genereert, gebruikt en straalt mogelijk radiofrequentie-energie uit en kan, indien het niet volgens de instructies is geïnstalleerd en wordt gebruikt, schadelijke storing veroorzaken in radiocommunicatie. Er is echter geen garantie dat er geen storing zal optreden in een bepaalde installatie. Indien dit apparaat toch schadelijke storingen veroorzaakt aan radio- of televisieontvangst, wat kan vastgesteld worden door het apparaat in en uit te schakelen, moet de gebruiker deze storing proberen te corrigeren door een of meer van de volgende maatregelen te nemen:

- Wijzig de richting van de ontvangstantenne of verplaats de antenne.
- Vergroot de afstand tussen de apparatuur en de ontvanger.
- Sluit het apparaat aan op een stopcontact op een ander circuit dan dat waarop de ontvanger is aangesloten.
- Raadpleeg de leverancier of een ervaren radio/tv-technicus voor hulp.

WAARSCHUWING! Het gebruik van een voedingskabel van het afgeschermd type is vereist om te voldoen aan de FCC-emissiebeperkingen en om storingen in nabijgelegen radio- en tv-ontvangst te voorkomen. Het is van essentieel belang dat alleen de meegeleverde voedingskabel wordt gebruikt. Gebruik alleen afgeschermd kabels om I/O-apparaten aan te sluiten op deze apparatuur. Alle wijzigingen of aanpassingen die niet uitdrukkelijk zijn goedgekeurd door de partij die verantwoordelijk is voor de naleving, kunnen de bevoegdheid van de gebruiker om het apparaat te bedienen nietig verklaren.

(Afgedrukt van de Code van Federale Voorschriften nr. 47, deel 15.193, 1993. Washington DC: Office of the Federal Register, National Archives en Records Administration, U.S. Government Printing Office.)

FCC-informatie RF-blootstelling

Dit apparaat voldoet aan de eisen van de overheid voor blootstelling aan radiogolven. Dit apparaat is ontworpen en gefabriceerd om de emissielimieten voor blootstelling aan energie van radiofrequentie (RF), ingesteld door de Federal Communications Commission van de overheid van de Verenigde Staten van Amerika, niet te overschrijden. De blootstellingnorm gebruikt een meeteenheid genaamd SAR (Specific Absorption Rate, specifiek absorptietempo). De SAR-limiet die door de FCC is ingesteld, is 1,6 W/kg. Tests voor SAR worden uitgevoerd met de standaard gebruiksposities die zijn geaccepteerd door de FCC, terwijl de EUT uitzendt op het gespecificeerde vermogensniveau in frequentiebanden. De FCC heeft voor dit apparaat een apparaatgoedkeuring verleend waarbij alle gerapporteerde SAR-niveaus zijn geëvalueerd en in overeenstemming zijn met de FCC-richtlijnen voor blootstelling aan radiofrequenties. SAR-informatie over dit apparaat is geregistreerd bij de FCC en is te vinden onder de sectie Display Grant op www.fcc.gov/oet/ea/fccid.

UL-veiligheidsrichtlijnen

Vereist voor UL 1459-dekkende telecommunicatieapparatuur (telefoon) die bedoeld is voor elektrische verbinding met een telecommunicatienetwerk dat een werkspanning voor de aarding heeft die de 200V-piek, 300V-piek-naar-piek en 105 V rms niet overschrijdt, en in overeenstemming met de National Electrical Code (NFPA 70) wordt geïnstalleerd of gebruikt.

Wanneer u de modem van de laptop gebruikt, dient u altijd de standaard veiligheidsmaatregelen, inclusief de volgende voorschriften, op te volgen om het risico op brand, elektrische schokken en persoonlijk letsel te voorkomen:

- Gebruik de laptop NIET in de nabijheid van water, zoals bij een badkuip, een wastafel, een gootsteen of een wasmachine, in een vochtige kelder of bij een zwembad.
- Gebruik de laptop NIET tijdens onweer. Er bestaat een klein risico op een elektrische schok door bliksem.
- Gebruik de laptop NIET in de buurt van een gaslek.

Vereist voor UL 1642-dekkende primaire (niet oplaadbare) en secundaire (oplaadbare) lithiumaccu's voor gebruik als voedingsbron in de producten. Deze accu's bevatten metaallithium, een lithiumlegering of een lithium-ion en kunnen zijn samengesteld uit één elektrochemische cel of uit twee of meer cellen die serieel, parallel of op beide manieren aangesloten zijn, en die de chemische energie converteren naar elektrische energie door een onomkeerbare of omkeerbare chemische reactie.

- Gooi de accu van de laptop NIET in het vuur, aangezien de accu kan ontploffen. Raadpleeg de lokale richtlijnen voor mogelijke speciale voorschriften op het gebied van afvalverwijdering om het risico op lichamelijk letsel door brand of explosie te voorkomen.
- Gebruik GEEN voedingsadapters of accu's van andere apparaten, om het risico op lichamelijk letsel door brand of explosie te vermijden. Gebruik alleen UL-gecertificeerde voedingsadapters of accu's die door de fabrikant of een erkende leverancier zijn geleverd.

Vereiste spanningsveiligheid

Producten met een elektrisch stroombereik tot 6 A en een gewicht van meer dan 3 kg moeten goedgekeurde voedingskabels gebruiken die groter zijn dan of gelijk aan: H05VV-F, 3G, 0,75 mm² of H05VV-F, 2G, 0,75 mm².

Tv-verklaringen

Opmerking voor de installateur van het kabel-tv-systeem - Het kabeldistributiesysteem moet zijn geaard in overeenstemming met ANSI/NFPA 70, de NEC (National Electrical Code), in het bijzonder met Sectie 820.93, 'Grounding of Outer Conductive Shield of a Coaxial Cable' (Aarding van buitenste geleidende schild van een coaxiale kabel). De installatie moet een aansluiting bevatten van de afscherming van de coaxiale kabel met de aarding bij de ingang van het gebouw.

Productmededeling Macrovision Corporation

In dit product is kopieerbeveiligingstechnologie geïntegreerd die wordt beschermd door methodeclaims van sommige Amerikaanse patenten en andere intellectuele eigendomsrechten die eigendom zijn van Macrovision Corporation en andere eigenaars van rechten. Het gebruik van deze kopieerbeveiligingstechnologie moet door Macrovision Corporation zijn goedgekeurd en is alleen bedoeld voor huishoudelijk gebruik en andere beperkte weergavemethodes, *tenzij anders toegestaan door Macrovision Corporation*. Reverse engineering of demontage is verboden.

Preventie van gehoorverlies

Om mogelijk gehoorverlies te voorkomen, mag u niet gedurende langere perioden luisteren met een hoog volume.



Lithium-waarschuwingen voor Noord-Europa (voor lithium-ionaccu's)

English: CAUTION! Danger of explosion if battery is incorrectly replaced. Replace only with the same or equivalent type recommended by the manufacturer. Dispose of used batteries according to the manufacturer's instructions.

Italian: ATTENZIONE! Rischio di esplosione della batteria se sostituita in modo errato. Sostituire la batteria con un una di tipo uguale o equivalente consigliata dalla fabbrica. Non disperdere le batterie nell'ambiente.

German: VORSICHT! Explosionsgefahr bei unsachgemäßen Austausch der Batterie. Ersatz nur durch denselben oder einem vom Hersteller empfohlenem ähnlichen Typ. Entsorgung gebrauchter Batterien nach Angaben des Herstellers.

Danish: ADVARSEL! Lithiumbatteri - Eksplosionsfare ved fejlagtig håndtering. Udskiftning må kun ske med batteri af samme fabrikat og type. Levér det brugte batteri tilbage til leverandøren.

Swedish: VARNING! Explosionsfara vid felaktigt batteribyte. Använd samma batterityp eller en ekvivalent typ som rekommenderas av apparattillverkaren. Kassera använt batteri enligt fabrikantens instruktion.

Finnish: VAROITUS! Paristo voi räjähtää, jos se on virheellisesti asennettu. Vaihda paristo ainoastaan laitevalmistajan suosittelemaan tyyppiin. Hävitä käytetty paristo valmistajan ohjeiden mukaisesti.

French: ATTENTION! Danger d'explosion si la batterie n'est pas correctement remplacée. Remplacer uniquement avec une batterie de type semblable ou équivalent, recommandée par le fabricant. Jeter les batteries usagées conformément aux instructions du fabricant.

Norwegian: ADVARSEL! Eksplosjonsfare ved feilaktig skifte av batteri. Benytt samme batteritype eller en tilsvarende type anbefalt av apparatfabrikanten. Brukte batterier kasseres i henhold til fabrikantens instruksjoner.

Japanese: 標準品以外の使用は、危険の元になります。交換品を使用する場合、製造者に指定されるものを使って下さい。製造者の指示に従って処理して下さい

Russian: ВНИМАНИЕ! При замене аккумулятора на аккумулятор иного типа возможно его возгорание. Утилизируйте аккумулятор в соответствии с инструкциями производителя.

Verklaring van naleving voor milieuregelgeving van producten

ASUS volgt het concept voor groen design om zijn producten te ontwerpen en te vervaardigen en zorgt ervoor dat elke fase van de levenscyclus van ASUS-producten voldoet aan de wereldwijde milieuvoorschriften. Daarnaast maakt ASUS de relevante informatie openbaar op basis van de vereisten voor de voorschriften.

Raadpleeg <https://esg.asus.com/Compliance.htm> voor de bekendmaking van informatie op basis van de vereisten voor de voorschriften waaraan ASUS voldoet.

EU REACH en artikel 33

Conform het regelgevend kader van REACH (registratie, beoordeling, toelating en beperking ten aanzien van chemische stoffen), hebben we de chemische stoffen in onze producten gepubliceerd op de ASUS REACH-website op <https://esg.asus.com/Compliance.htm>.

EU RoHS

Dit product voldoet aan de EU RoHS-richtlijn. Zie <https://esg.asus.com/Compliance.htm> voor meer informatie.

Kennisgeving coating

BELANGRIJK! Om elektrische isolatie te bieden en elektrische veiligheid te behouden, is een coating aangebracht om de laptopbehuizing te isoleren, behalve op de zijkanalen waar zich de I/O-poorten bevinden.

ASUS-recycling/Diensten voor terugname

De recycling- en terugnameprogramma's van ASUS zijn voortgevoerd uit onze inzet voor de hoogste standaarden voor milieubescherming. Wij geloven erin u oplossingen te bieden om uw producten, accu's, andere componenten en het verpakkingsmateriaal verantwoordelijk te recyclen.

Ga naar <https://esg.asus.com/en/Takeback.htm> voor gedetailleerde informatie over recycling in verschillende regio's.

Ecodesign-richtlijn

De Europese Unie heeft een raamwerk aangekondigd voor het vaststellen van ecodesignvereisten voor energiegerelateerde producten (2009/125/EG). Specifieke uitvoeringsmaatregelen zijn gericht op het verbeteren van de milieuprestaties van specifieke producten of meerdere producttypen. ASUS geeft productinformatie op <https://esg.asus.com/Compliance.htm>.

ENERGY STAR®-gekwalificeerd product



ENERGY STAR® is een gezamenlijk programma van de U.S. Environmental Protection Agency en de U.S. Department of Energy dat ons allen helpt bij het besparen van geld en het beschermen van het milieu door energie-efficiënte producten en praktijken.

Alle producten van ASUS met het ENERGY STAR®-logo voldoen aan de ENERGY STAR®-standaard en de optie voor energiebeheer is standaard ingeschakeld. De monitor wordt automatisch ingesteld om naar de slaapstand te gaan na uiterlijk 10 minuten inactiviteit van de gebruiker; de computer wordt automatisch ingesteld om naar de slaapstand te gaan na uiterlijk 30 minuten inactiviteit van de gebruiker. Haal de computer uit slaapstand door te klikken met de muis of door op een willekeurige toets op het toetsenbord of op de voedingsknop te drukken.

Ga naar <https://www.energystar.gov> voor uitgebreide informatie over het gezamenlijke ENERGY STAR®-programma, energiebeheer en de voordelen voor het milieu.

OPMERKING: ENERGY STAR® wordt NIET ondersteund door producten die werken met FreeDOS en Linux.

EPEAT geregistreerde producten

De openbare publicatie van belangrijke milieu-informatie voor met ASUS EPEAT (Electronic Product Environmental Assessment Tool) geregistreerde producten is beschikbaar op <https://esg.asus.com/en/Ecolabel.htm>. Meer informatie over het EPEAT-programma en aankoopadviezen zijn te vinden op www.epeat.net.

Mededeling Wi-Fi-netwerk

BELANGRIJK! Wi-Fi 6E-netwerkaart is beschikbaar op bepaalde modellen. De connectiviteit van Wi-Fi 6E-band kan variëren overeenkomstig de regelgeving en certificering van elk land/regio.

USB PD-snelladen

Het door de oplader geleverde vermogen moet liggen tussen minimaal 45 Watt, vereist voor de radioapparatuur, en maximaal 100 Watt om de maximale oplaadsnelheid te bereiken.

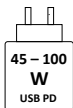

*Het bovenstaande is een beschrijving van EU-regelgeving (Radio Equipment Directive).

Vereenvoudigde EU-conformiteitsverklaring

ASUSTek Computer Inc. verklaart hierbij dat dit apparaat voldoet aan de essentiële vereisten en andere relevante bepalingen van Richtlijn 2014/53/EU. De volledige tekst van de EU-conformiteitsverklaring is beschikbaar op <https://www.asus.com/nl/support/>.

De WiFi op 5150-5350 MHz zal beperkt zijn tot binnengebruik voor de hieronder genoemde landen.

AT, BE, BG, CZ, DK, EE, FR, DE, IS, IE, IT, EL, ES, CY, LV, LI, LT, LU, HU, MT, NL, NO, PL, PT, RO, SI, SK, TR, FI, SE, CH, HR, UK(NI)

